

[www.benz-sport.de](http://www.benz-sport.de)

# KATALOG 2022/23



**BENZ**<sup>®</sup>SPORT

<b>SPECIALS</b>	My Grip Bälle	5	Scoreboard System	134-135	<b>5</b>
<b>BALLSPORT</b>	Fairtrade Bälle	6-7	Volleyball	70-82	
	Ballpakete	8-9	Handball	83-91	
	Fußball   Zuhörer	10-47	Speed Badminton / Tennis	92-99	
	Badminton	48-53	Tischtennis	100-113	
	Faustball   Prellball   Korbball   Dodgeball	54-55	Hockey	114-121	
	Basketball	56-69	Football   Rugby   Baseball   Headis	122-124	<b>124</b>
<b>ZUBEHÖR</b>	Ballfangnetze   Leitern	125-128	Schränke   Gerätewagen   Vitrinen	140-157	
	Boden Schutzbelag	129	Garderobenbänke   Hakenleisten	158-162	
	Bodenabdeckungen   ISO-Adapter	130-131	Raumausstattung   Veranstaltungszubehör	163-164	
	LÜ 3D Touch Wandprojektor	132-133	Lehrtafeln   Massagebänke	165-167	
	Scoreboard System	134-135	Erste Hilfe	168-170	
	Anzeigergeräte   Wanduhren	136-139	Mobile Soundsysteme	171-173	<b>173</b>
<b>KLETTERN</b>	MTM-Kletterwände	174-175	Kletterzubehör	182-183	
	Kletterwände   Boulderwände	176-179	Slacklining	184-185	
	Klettergriffe	180-181	Slacklining Zubehör	186-187	<b>187</b>
<b>TURNEN</b>	Leistungszentren	188-189	Spannreck	208	
	Spannstufenbarren   Zubehör	190-191	Turnübungsgeräte   Kinderturngeräte	209	
	Schwebebalken	192-194	Turnzubehör	210-211	
	BAGJUMP Airbags	195	Trampoline	212-219	
	Sprungtische	195-197	Sprungkästen   Zubehör   Turnbänke	220-227	
	Turnpferde   Turnböcke	198-199	Sprossenwände   Zubehör	228-233	
	Sprungbretter	200-201	Action-Center   Bewegungslandschaft	234-237	
	Airtrack	202-203	Multimotioncenter + K4   Einbaugeräte	238-241	
	Schwingboden   Tumblingbahn	204	Matten   Action-Elemente	242-257	
	Ringe	205	Multischaukel   Schaukelsysteme   Zubehör	258-263	
	Barren   Zubehör	206-207	Bungeeschaukel	263	<b>263</b>
<b>BALLETT</b>	Ballett   Braig-Barre	264-265	Ballettstangen	265	<b>265</b>
<b>GYMNASTIK</b>	Spiegel	266-267	Therapie   Massage   Wellness	292-293	
	Rhythmische Sportgymnastik	268-271	Gymnastikmatten   Yoga	294-297	
	Gymnastikreifen   Gymnastikseile	272-275	Physio-Bänder   Kinesiology Tape	298-300	
	Weichschaumbälle   Medizinbälle	276-285	Fitnessstubes & -bänder   Stepper	301-303	
	Pilates   Muskelaufbau	284-285	Trampoline	304-305	
	Gymnastikbälle   Balance	284-291	Rehabilitation   Pedalo	306-309	<b>309</b>
<b>PSYCHOMOTORIK</b>	Pedalo   Rollbretter	310-313	Schwungtücher	330-331	
	Balance	313-324	Jonglieren   Didaktische Spiele	332-335	
	Bodenmarkierungen	325	Musikinstrumente & Percussion	336-337	
	Motorische Spiele   Spiel & Spaß	326-329	Bälleebäder   Weichboden-Bausätze	338-339	<b>339</b>
<b>FITNESS</b>	Crossfitness   Battleropes	340-341	Ergometer   Indoor Bikes	353-355	
	Kettlebells   Bulgarianbag   Hanteln	342-344	Laufbänder   Crosstrainer   Rudergeräte	356-359	
	Kleingeräte   Fitnessbänder & -tubes	345-348	Kraftgeräte   Zubehör	360-379	
	Fitnessgeräte	349-351	SlimBeam   WaterRower	377	
	Faszientraining	352-353	Hanteln   Hantelbänke	379	<b>379</b>
<b>KRAFT- &amp; KAMPFSPORT</b>	Gewichtheben   Hanteln	380-381	Kampfsportmatten	386-387	
	Boxen	382-384	Ringen	387	<b>387</b>
<b>LEICHTATHLETIK</b>	Stabhoch-/Hochsprung	388-397	Kinderleichtathletik	412-414	
	Hürden   Startblöcke	398-401	Messgeräte   Anzeigergeräte	415-416	
	Kugelstoßen   Diskus   Speerwurf	402-408	Stoppuhren	417-419	
	Weitsprung   Dreisprung	408-410	Kompanten   Orientierungslauf	420	
	Flexi Bänder	411	Nordic Walking	421	<b>421</b>
<b>SCHWIMMEN</b>	Schwimmhilfen   Schwimmtraining	422-423	Aquafitness	433-435	
	Schwimm- & Tauchequipment	424	Schwimmbad Zubehör   RESTUBE	436-449	
	Schwimmbretter   Tauchen	425-427	Leinen   Schwimmhallenausstattung	438-441	
	Schwimmspiele   Abzeichen	428-431	Wasserball   Geräteaufbewahrung	442-445	
	Schwimmflöße	432	Stand-Up Paddeling	447	<b>447</b>
<b>FREIZEIT</b>	Wurfspele   Wurfscheiben   Bälle	450-457	myminigolf   Kinderfahrzeuge	468-471	
	Hüpfbälle   Freizeitspele	457-461	Airhockey   Tischkicker   Billard	472-477	
	Brettspiele   Freilandspele	462-463	Spielanlagen   Trampoline	478-481	
	Luftkörper   Aggressionsabbau	464-465	Fallschutz   Schaukeln	482-485	
	Dart   Spielesets	466-467	Fachliteratur   Medien	486	<b>486</b>
<b>AGBs &amp; INFORMATIONEN</b>	Inhaltsverzeichnisregister	487-494	Bestellschein	496	<b>496</b>
	AGBs & Datenschutz	495			

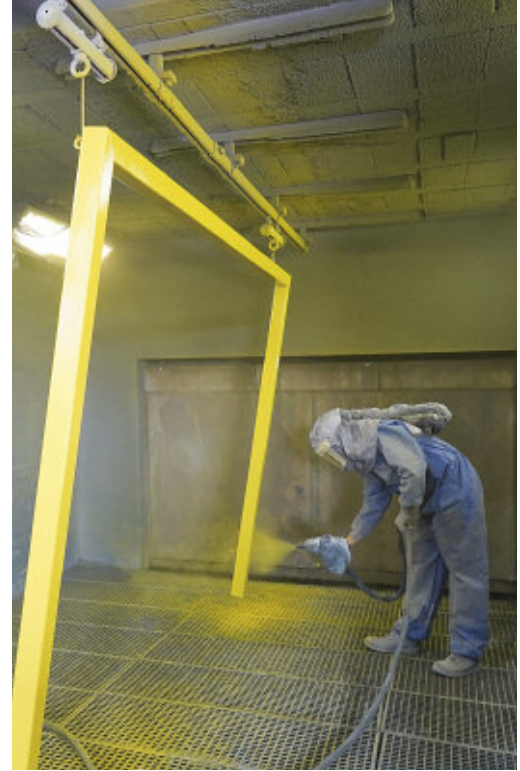

# BENZ® Qualität

SINCE 1907

Mit unserem Namen stehen wir für Qualität "Made in Germany". Denn auf die Qualität aus dem Hause BENZ müssen sich Sportler und Trainer verlassen können. Deswegen achten wir bei der Herstellung unserer Sportgeräte besonders auf die Einhaltung internationaler Qualitätsstandards. Unsere Produkte entsprechen den vorgegebenen Normen und werden regelmäßig durch externe Prüfstellen geprüft. Somit stellen wir sicher, dass unsere Produkte die Qualität und Sicherheit aufweisen, für die wir mit unserem Namen stehen.

## QUALITÄT AUS EIGENER HERSTELLUNG

An unserem Stammsitz in Winnenden produzieren wir in unserer eigenen Schreinerei, Schlosserei und Sattlerei.

AUS EIGENER PRODUKTION 



Einen Großteil unserer Sport- und Turngeräte lassen wir durch den TÜV AUSTRIA GS zertifizieren.



Für uns ist es selbstverständlich, dass kein Baum im Regenwald für unsere Produkte stirbt. Alle von uns verarbeiteten Hölzer stammen aus zertifizierten und nachhaltig bewirtschafteten Wäldern Europas.



Unsere Spezialisten für die Neumontage, Wartung und Service von Sportgeräten werden regelmäßig nach den neuesten RAL Richtlinien und Normvorschriften geschult.



Mit dem FAIRTRADE-Siegel zeigen wir, dass die entsprechenden sozialen, ökologischen und ökonomischen Kriterien bei der Herstellung unserer FAIRTRADE Bälle eingehalten werden.



Wir fertigen unsere Sport und Turngeräte nach nationalen und internationalen Normen und Sicherheitsstandards.



Sie können unserem Onlineshop vertrauen! Wir sind Trusted Shops sowie EHI zertifiziert und Mitglied bei bevh.



Noch nie gab es Bälle, die einfacher zu werfen, zu fangen oder zu halten waren als unsere jüngste Innovation.

Sobald Sie ihren ersten MyGrip in den Händen halten, verstehen Sie, warum Menschen aller Altersklassen so begeistert von den neuartigen Bällen sind.

Die leichten MyGrip Bälle bestehen aus einer speziellen Mischung aus Schaumstoffgewebe und Luftbefüllung, deren Druck und Sprungverhalten sich durch das integrierte Ventil variabel einstellen lassen.

Die besondere Oberfläche aus aufvulkanisiertem PU-Netzgewebe ist weich und außergewöhnlich griffig.

Durch die kräftigen Farben der Bälle kommt Spannung ins Spiel, lässt sich die Flugbahn gut verfolgen und wenn die rote gegen die blaue Mannschaft spielt, benötigt man keine weiteren Hilfsmittel, um die Einteilung sichtbar zu machen.

Die Bälle können sowohl Indoor als auch Outdoor verwendet werden.

Ein weiteres Highlight ist der MyGrip Football. Einfaches Zugreifen für große und kleine Hände. Der super Grip lässt die Rotation bei jedem Wurf wie von selbst gelingen. Angstfreies Greifen, Werfen und Fangen, Indoor und Outdoor geeignet.

**NEU**  
im Sortiment

Perfekter Grip durch aufwendig strukturierte Oberfläche

Der optimale Ball um Kinder an den Ballsport heranzuführen

Innovatives und modernes Design in leuchtenden Farben

Robustes und langlebiges Material für Spielspaß ohne Ende

**MyGrip Ball Ø 15 cm**

Methodikball mit besonderer Mischoberfläche und sehr guter Griffigkeit. Bestens geeignet zum Erlernen von Ballsportarten in Kindergärten, Schulen und Vereinen. Ø 15 cm, Gewicht 177 g.

4356018	gelb	15,90
4356028	orange	15,90
4356035	rot	15,90
4356038	lila	15,90
4356040	blau	15,90
4356060	grün	15,90
43562	6er Set	92,90

**MyGrip Ball Ø 18 cm**

Methodikball mit besonderer Mischoberfläche und sehr guter Griffigkeit. Bestens geeignet zum Erlernen von Ballsportarten in Kindergärten, Schulen und Vereinen. Ø 18 cm, Gewicht 238 g.

4356118	gelb	16,90
4356128	orange	16,90
4356135	rot	16,90
4356138	lila	16,90
4356140	blau	16,90
4356160	grün	16,90
43563	6er Set	95,90

**NEU**  
im Sortiment

**MyGrip Football**

Super weicher Methodik Football mit spezieller Karkassenoberfläche aus vulkanisiertem PU Netzgewebe und Kunstleder. Hervorragend zum Erlernen von Techniken geeignet. Farbe rot/schwarz, Maße 6 Zoll (15,24 cm).

43570 16,90

Sowohl für Indoor als auch Outdoor geeignet

**NEWSLETTER**

**ENTDECKEN SIE MIT UNS DIE WELT DES SPORGES!**

Verpassen Sie keine Informationen zu unseren neuesten Produkten, Trends und Aktionen. Melden Sie sich jetzt zu unserem Newsletter an und sichern Sie sich für Ihren Erstauftrag als **Neukunde 10%\*** auf unser gesamtes Sortiment.

Mehr Infos unter [benz-sport.de/de/newsletter](http://benz-sport.de/de/newsletter)

\* Gültig ab einem Wert von 50,- € bei Erstbestellung. Nicht mit anderen Rabatten kombinierbar

**10% Rabatt**





# BENZ® FAIRTRADEBÄLLE

## Fairness im Sport und bei der Ballherstellung

Die Fairness im Sport beginnt für uns schon bei der Herstellung unserer Bälle. Wir bei BENZ-Sport möchten mit dem FAIRTRADE-Label unserer Verantwortung als Hersteller und Händler noch gerechter werden. Mit dem FAIRTRADE-Label unterstützen wir menschenwürdige Arbeitsbedingungen und gerechte Preise für die Arbeiterinnen und Arbeiter in den Herstellungsländern.

Das FAIRTRADE-Label kennzeichnet Produkte, bei deren Herstellung bestimmte soziale, ökologische und ökonomische Kriterien eingehalten werden. Es steht für Produkte, bei denen alle Bestandteile zu 100 Prozent FAIRTRADE-Bedingungen entsprechen. Alle Produkte und Lieferketten sind damit physisch nachverfolgbar.

Mit unseren Fairtrade-Bällen leisten wir unseren Beitrag für die Arbeiterinnen und Arbeiter in den Produktionsländern. **Tragen auch Sie einen Teil dazu bei, indem Sie sich für unsere FAIRTRADE-Produkte entscheiden – gemeinsam für eine gerechtere und bessere Welt.**



**NEU**  
im Sortiment



### BENZ® Fairtrade Shooting Guard

FAIRTRADE zertifizierter Basketball. Er ist ausgestattet mit einer griffig robusten Gummioberfläche. Die integrierte, langlebige und formstabile Nylonkarkasse verleiht dem Ball ein gleichbleibend gutes Sprungverhalten.

37891	Gr. 7	26,90
	ab 10 Stück	25,90
37893	Gr. 6	26,90
	ab 10 Stück	25,90

**NEU**  
im Sortiment



### BENZ® Fairtrade Thermo Competition Fußball

Dieser hochwertige Fußball wurde fair produziert und gehandelt. Er besitzt hervorragende Spieleigenschaften, ist abriebfest und formstabil. Gewicht 410 g, Altersklasse: ab U 14, A- / B- / C- Junioren, Herren und Damen.

53338	Gr. 5	33,90
	ab 10 Stück	31,90

**NEU**  
im Sortiment



### BENZ® Fairtrade Indoor Fußball

Fair produzierter Hallenfußball mit leicht angerauter Oberfläche aus Synthetik Velourleder, 4-fach kaschiert und formstabil. Der Ball eignet sich perfekt für Vereine oder Schulsport und ist angenehm zu spielen.

53114	Gr. 5	33,90
	ab 10 Stück	31,90
53113	Gr. 4	33,90
	ab 10 Stück	31,90



**NEU**  
im Sortiment

### BENZ® Fairtrade Bravo Competition Handball

Durch seinen sehr guten Grip ist der Bravo Competition ein ausgezeichneter Wettkampf Handball nach IHF Standard. Produziert unter fairen Bedingungen mit Hybridtechnologie und einer Materialstärke von 4 mm. Altersklasse: ab U 14, A- / B- / C- Junioren, Herren und Damen.

53109	Gr. 3	24,90
	ab 10 Stück	23,90
53110	Gr. 2	24,90
	ab 10 Stück	23,90
53112	Gr. 1	24,90
	ab 10 Stück	23,90
53117	Gr. 0	24,90
	ab 10 Stück	23,90



### BENZ® Fairtrade Beach Volleyball Champion Soft Touch

Fair produzierter Beach Volleyball Champion Soft Touch. DVV1 zertifiziert. Hergestellt aus 100% PU Leder mit Top Spieleigenschaften. Für Wettkämpfe, Vereine und Schulen geeignet. Umfang 67 cm, Gewicht 270 g.

53107	Gr. 5	29,90
	ab 10 Stück	26,90



### BENZ® Fairtrade Volleyball Premium Soft Touch

High Performance Wettkampf Spielball aus 18 teiligem Kunstleder und Micro Fiber. Fairtrade produziert und DVV1 zertifiziert. Für Wettkämpfe, Vereine und Schulen geeignet. Umfang 66 cm, Gewicht 270 g.

53108	Gr. 5	28,90
	ab 10 Stück	26,90



**NEU**  
im Sortiment



### BENZ® Fairtrade School Light II

Der Fairtrade Übungsvolleyball ist 25% leichter als die herkömmlichen Volleybälle. Durch seine verringerte Fluggeschwindigkeit ist er ideal für Kinder und Anfänger. Umfang 65-67 cm, Gewicht 210 g.

445163	Gr. 5	24,90
	ab 10 Stück	23,90

**Fußball-Größentabelle** 

Ballgröße	Klasse	Alter	Gewicht	Umfang	Ø	Luftdruck
Gr. 3	Bambini, G-Jugend	U7 6 Jahre	ca. 290 g	ca. 60-62 cm	ca. 19 cm	0,5 - 0,7 bar
Gr. 4	E-Jugend	U10, U11 9-10 Jahre	ca. 290-350 g	ca. 64-66 cm	ca. 21 cm	0,6 - 0,8 bar
Gr. 5	Wettspielball FIFA	ab 18 Jahren	ca. 420 g	ca. 68-70 cm	ca. 22 cm	0,7 - 0,9 bar
Futsal	alle	ab 16 Jahren	ca. 400-430 g	ca. 62-64 cm	ca. 21 cm	0,6 bar



Hohe Qualität für hohe Ansprüche

Verantwortung durch Fairtrade Standards

BENZ Fairtrade zertifiziert

Faire Arbeitsbedingungen für die Arbeiter\*innen



**BENZ®**  
Fairtrade Hybrid Plus

Ein überragender Fußball hergestellt unter fairen Bedingungen. Spielball nach FIFA/IMS Standard, gefertigt nach unserer original patentierten Technologie. Gewicht 410 g, Altersklasse: ab U 14, A- / B- / C- Junioren, Herren und Damen.

53106	Gr. 5	29,90
	ab 10 Stück	27,90



**BENZ®**  
Fairtrade Lite 350 / 290

Ein Top-Trainingsball mit patentierter Hybridtechnologie. Bei seiner Herstellung wurde besonders auf die Robustheit und Qualität des Balles geachtet. Mit 32 Paneelen gefertigt ist er besonders langlebig. Auf jedem Untergrund spielbar.

Lite 350: Gewicht ca. 350 g, Altersklasse: A-, B-, C - Jugend.  
Lite 290: Gewicht ca. 290 g, Altersklasse: E-, D-Jugend

53105	Gr. 5 Lite 350	24,90
	ab 10 Stück	23,90
53104	Gr. 4 Lite 290	24,90
	ab 10 Stück	23,90



**BENZ®**  
Fairtrade Lite 290

Extra für den permanenten Einsatz entwickelter Fairtrade Fußball mit 32 Paneelen in der patentierten Hybridtechnologie verklebt und genäht. Der Ball besitzt gute Spieleigenschaften und kann auf jedem Untergrund gespielt werden. Gewicht ca. 290 g, Altersklasse: Kinder ab 3 Jahre.

53103	Gr. 3	24,90
	ab 10 Stück	23,90



**BENZ®**  
Fairtrade Futsal Competition

Dieser Top-Hybrid Wettspielball wurde mit der original Hybridtechnologie gefertigt. Er besitzt hervorragende Spieleigenschaften, ein gedämpftes Sprungverhalten, ist abriebfest und formstabil. Offizielle Größe und Gewicht ca. 440 g, Ø 62-64 cm Spielklasse: ab 13 Jahre, A, B, C Junioren und Senioren.

53102	Gr. 4	33,90
	ab 10 Stück	29,90



**BENZ®**  
Fairtrade Futsal Training

Fair produzierter Trainings Futsalball mit Hybridtechnologie und gedämpftem Sprungverhalten. Der Ball ist abriebfest und formstabil. Gr. 4. 360 g, Durchmesser 62-64 cm. Spielklasse: ab 13 Jahre A, B, C, Junioren und Damen / Herren.

53101	Gr. 4	29,90
	ab 10 Stück	26,90



**BENZ®**  
Fairtrade Futsal Kid Hybrid

Spezieller Hybrid Fairtrade-Futsalball aus weichem PU-Material, ideal für Kinder, und Jugendliche. Das Sprungverhalten des Balles ist um die Hälfte reduziert. Spielklasse: bis 12 Jahre D-Junioren. Gr. 3, 300 g, Durchmesser ca. 56-58 cm.

53100	Gr. 3	29,90
	ab 10 Stück	26,90



**NEU**  
im Sortiment

**BENZ<sup>®</sup>**  
Fairtrade Fußball Premium Paket

- 3 x BENZ Fairtrade Thermo Competition Gr. 5
- 9 x BENZ Fairtrade Hybrid Plus Gr. 5
- 1 x BENZ Ball-Sack

513401 Set 341,90



**NEU**  
im Sortiment

**BENZ<sup>®</sup>**  
Fairtrade Fußball Lite Paket

- 4 x Fairtrade Lite 350 Gr. 5
- 4 x Fairtrade Lite 290 Gr. 4
- 4 x Fairtrade Lite 290 Gr. 3
- 1 x BENZ Ball-Sack

513402 Set 289,90



**PREISVORTEIL**  
**27,80 €**  
gegenüber Einzelkauf

6 x Gr. 5



6 x Gr. 4

**NEU**  
im Sortiment

**BENZ<sup>®</sup>**  
Fairtrade Indoor Fußball Paket

- 6 x BENZ Fairtrade Indoor Fußball, Gr. 5
- 6 x BENZ Fairtrade Indoor Fußball, Gr. 4
- 1 x BENZ Ball-Sack

513404 Set 399,90



**NEU**  
im Sortiment

**BENZ<sup>®</sup>**  
Fairtrade Futsal Paket

- 2 x BENZ Fairtrade Futsal Competition Gr. 4
- 5 x BENZ Fairtrade Futsal Training Gr. 4
- 5 x BENZ Fairtrade Futsal Kid Hybrid Gr. 3
- 1 x BENZ Ball-Sack

513400 Set 347,90



**PREISVORTEIL**  
**24,80 €**  
gegenüber Einzelkauf

6 x

**NEU**  
im Sortiment

**BENZ<sup>®</sup>**  
Fußball Trainingspaket

- 6 x BENZ Hybrid Match 450 FIFA Gr. 5
- 6 x BENZ Merkur Pro Gr. 5
- 1 x BENZ Ball-Sack

513406 Set 239,90



**NEU**  
im Sortiment

**BENZ<sup>®</sup>**  
Fußball Winter Paket

- 2 x Benz Merkur Lite 350 rot Gr. 5
- 2 x Benz Merkur Lite 350 blau Gr. 5
- 2 x Benz Merkur Winter Edition rot Gr. 5
- 3 x Benz Merkur Lite 290 blau Gr. 4
- 3 x Benz Merkur Lite 290 rot Gr. 3
- 1 x BENZ Ball-Sack

413405 Set 218,90



**BENZ<sup>®</sup>**  
Fairtrade Schulpaket

- 1 x BENZ Fairtrade Basketball Shooting Guard, Gr. 7
- 1 x BENZ Fairtrade Basketball Shooting Guard, Gr. 6
- 1 x BENZ Fairtrade Volleyball Premium Soft Touch, DVV1 Gr. 5
- 3 x BENZ Fairtrade Volleyball School Light II Gr. 5
- 2 x BENZ Fairtrade Handball Bravo Competition Gr. 2
- 2 x BENZ Fairtrade Handball Bravo Competition Gr. 1
- 1 x BENZ Fairtrade Indoor Fußball, Gr. 5
- 2 x BENZ Fairtrade Futsal Training, Gr. 4
- 2 x BENZ Fairtrade Futsal Kid Hybrid, Gr. 3
- 1 x BENZ Ball-Sack

514318 Set 369,90



**PREISVORTEIL**  
**92,80 €**  
gegenüber Einzelkauf

4 x

4 x

**NEU**  
im Sortiment

**Derbystar Paket**

- 4 x Derbystar Bundesliga Brilliant APS Gr. 5
- 4 x Derbystar Bundesliga Brilliant Replica Gr. 5
- 4 x Derbystar Bundesliga Brilliant Replica light Gr. 4
- 1 x BENZ Ball-Sack

513408 Set 770,90



**NEU**  
im Sortiment

**Erima Paket**

- 2 x ERIMA Hybrid Match Gr. 5
- 5 x ERIMA Hybrid Lite 350 Gr. 5
- 5 x ERIMA Hybrid Lite 290 Gr. 4
- 1 x BENZ Ball-Sack

513407 Set 321,90

**PREISVORTEIL**  
**27,50 €**  
gegenüber Einzelkauf

5 x Gr. 1

**NEU**  
im Sortiment

5 x Gr. 2



**BENZ®**

### Fairtrade Handball Paket

- 5 x BENZ Fairtrade Bravo Competition Gr. 3
- 5 x BENZ Fairtrade Bravo Competition Gr. 2
- 5 x BENZ Fairtrade Bravo Competition Gr. 1
- 1 x BENZ Ball-Sack

514319 Set 366,90

**BENZ®**

### Handball Trainingspaket

- 4 x BENZ Champ Gr. 3
- 4 x BENZ Magic III Gr. 3
- 4 x BENZ Fairtrade Bravo Competition Gr. 3
- 1 x BENZ Ball-Sack

514314 Set 270,90

**BENZ®**

### Handball Schul- & Jugendpaket

- 4 x BENZ Champ Gr. 2
- 4 x BENZ Magic III Gr. 2
- 4 x BENZ Fairtrade Bravo Competition Gr. 2
- 1 x BENZ Ball-Sack

514315 Set 271,90

**BENZ®**

### Handball Schulpaket

- 6 x BENZ Magic III Gr. 1
- 6 x BENZ Fairtrade Bravo Competition Gr. 1
- 1 x BENZ Ball-Sack

514320 Set 269,90



**NEU**  
im Sortiment

**NEU**  
im Sortiment

**NEU**  
im Sortiment

**BENZ®**

### Fairtrade Volleyball Paket

- 5 x BENZ Fairtrade Volleyball Premium Soft Touch, DVV1 Gr. 5
- 5 x BENZ Fairtrade Beach Volleyball Champion Soft Touch, DVV1 Gr. 5
- 1 x BENZ Ball-Sack

513409 Set 287,90

**BENZ®**

### Fairtrade Volleyball Paket School

- 2 x BENZ Fairtrade Volleyball Premium Soft Touch, DVV1 Gr. 5
- 8 x BENZ Fairtrade School Light II Gr. 5
- 1 x BENZ Ball-Sack

513410 Set 254,90

**BENZ®**

### Volleyball Trainingspaket School

- 2 x BENZ Champion Soft Touch, DVV2 Gr. 5
- 5 x BENZ Soft Touch Gr. 5
- 5 x BENZ Fairtrade School Light II Gr. 5
- 1 x BENZ Ball-Sack

514311 Set 306,90

**PREISVORTEIL**  
**25,00 €**  
gegenüber Einzelkauf

**NEU**  
im Sortiment

1 x

7 x

7 x

7 x

**NEU**  
im Sortiment

**NEU**  
im Sortiment



### Mikasa Volleyball Schulpaket

- 3 x Mikasa MVA School V345W, DVV Gr. 5
- 7 x Mikasa V350W-SL, DVV Gr. 5
- 1 x BENZ Ball-Sack

514312 Set 289,90

### Molten Volleyball Match- & Trainingspaket

- 1 x Molten V5M5000, DVV 1 Gr. 5
- 7 x Molten V5M4000, DVV Gr. 5
- 7 x Molten V5M200 Gr. 5
- 1 x BENZ Ball-Sack

514313 Set 545,90

### Basketball Match- & Trainingspaket

- 3 x BENZ Fastbreak Composite Gr. 7
- 3 x BENZ Fairtrade Shooting Guard Gr. 7
- 3 x Wilson Reaction Pro Gr. 7
- 3 x Spalding TF 150 DBB Gr. 7
- 1 x BENZ Ball-Sack

514316 Set 363,90

### Basketball Schul- & Jugendpaket

- 3 x BENZ Fastbreak Composite Gr. 6
- 3 x BENZ Fairtrade Shooting Guard Gr. 6
- 3 x Wilson Reaction Pro Gr. 6
- 3 x Spalding TF 150 DBB Gr. 6
- 1 x BENZ Ball-Sack

514317 Set 363,90



MATCHBÄLLE

BALLSPORT



**NEU**  
im Sortiment



**BENZ® Fairtrade Thermo Competition**

Dieser hochwertige Fußball wurde fair produziert. Er besitzt hervorragende Spieleigenschaften, ist abriebfest und formstabil. Gewicht 410 g, Altersklasse: ab U 14, A- / B- / C- Junioren, Herren und Damen.

53338	Gr. 5	33,90
	ab 10 Stück	31,90



**NEU**  
im Sortiment

**Derbystar Bundesliga Brilliant APS**

Offizieller Matchball der 1. und 2. Bundesliga 2021/2022. Der Ball zeichnet sich durch sein hervorragendes Sprung- und Flugverhalten aus. Der aus 32 Paneelen handgenähte Ball besitzt eine Oberfläche mit 3D-Diamantstruktur die dem Spieler eine präzise Ballkontrolle ermöglicht. FIFA Quality Pro zertifiziert.

552033	Gr. 5	149,90
	ab 10 Stück	139,90



**NEU**  
im Sortiment

**UEFA Europa League**

Offizieller Wettspielball UEFA Europa League 2021/2022, weiß/orange, Material PU-Leder, klassische 32 Panels Konstruktion, Gewicht 410-450 g.

51555	Gr. 5	109,90
	ab 10 Stück	105,90



**ERIMA Hybrid Match**

Top Spielball aus 100% Polyurethan mit exzellenten Spieleigenschaften. Mit SPEEDCONTROL20, innovativer ERIMA Panels-Konstruktion und ERIMA Hybrid Technologie. Minimalste Wasseraufnahme bei Regen, ABS Ventil, Karbon-Latex-Blase, sehr gut für Kunstrasenplätze geeignet. Gewicht 410 g.

43470	Gr. 5	59,90
	ab 10 Stück	55,90

TRAININGSBÄLLE



**BENZ®**



**Fairtrade Hybrid Plus**

Ein überragender Fußball hergestellt unter fairen Bedingungen. Spielball nach FIFA/ IMS Standard, gefertigt nach unserer original patentierten Technologie. Gewicht 410 g, Altersklasse: ab U 14, A- / B- / C- Junioren, Herren und Damen.

53106	Gr. 5	29,90
	ab 10 Stück	27,90



**BENZ® Hybrid Match 450**

Spielball gefertigt mit 32 Paneelen aus 100% Polyurethan und patentierter Hybridtechnologie. Die geklebte und genähte, nahtlose Oberfläche, sowie der mehrlagige 3D Spezialunterbau, garantieren eine minimale Wasseraufnahme und machen den Fußball zu einem Spielball für jede Wetterlage und Bodenbeschaffenheit. Hergestellt nach FIFA Standard, Spielklasse A- /B- /C- Junioren, Herren und Damen, Gewicht ca. 410 - 450 g.

51873	Gr. 5	22,90
	ab 10 Stück	21,90



**NEU**  
im Sortiment

**Derbystar Bundesliga Brilliant Replica 2021/2022**

Der Trainingsball in Wettkampfqualität ist dem offiziellen Matchball der Bundesliga nachempfunden. Die Synthetic Rubber-Blase und das Dual Bonded Herstellungsverfahren sorgen dafür, dass der Ball sehr langlebig ist und ein kontrolliertes Sprungverhalten sowie einen weichen Ballkontakt besitzt.

551044	Gr. 5	32,90
	ab 10 Stück	28,90



**molten**  
For the real game

**NEU**  
im Sortiment

**REPLICA UEFA Europa League Replica**

- Offizieller Replica Ball UEFA Europe League 2021/2022
- TOP Trainingsball
- klassische 32-Panels Konstruktion
- innovative Klebe- und Nähtechnologie

51556	Gr. 5	29,90
	ab 10 Stück	27,90

TRAININGSBÄLLE



**BENZ® Merkur Pro**

Trainingsball mit IMS Standard. Der Hybridball ist geklebt und genäht. Er ist für den permanenten Einsatz im Training entwickelt. Geeignet für jeden Untergrund und für jede Wetter-situation. Gewicht ca. 450 g.

51196	Gr. 5	18,90
	ab 10 Stück	17,90



**NEU**  
im Sortiment

**molten**  
For the real game

**Molten Vantaggio F5A370**

- Hochwertiges PU Material
- Gewicht 420 g
- Universeller Einsatzbereich

51775	Gr. 5	34,90
	ab 10 Stück	29,90



**NEU**  
im Sortiment

**ERIMA Hybrid Training 2.0**

Innovativer Trainingsball, Hybrid aus geklebter und handgenähter Technologie. Optimiertes Material für noch mehr Ballgefühl und längere Haltbarkeit. Mit den Merkmalen eines Spielballs, äußerst langlebiges PU mit 3D Struktur, minimalste Wasseraufnahme bei Regen, ABS Ventil + Karbon-Latex-Blase mit 8 Flügeln. Gewicht 380 g.

43486	Gr. 5	28,90
	ab 10 Stück	26,90



**NEU**  
im Sortiment



**BENZ® Fairtrade Indoor Spielball**

Fair produzierter Hallenfußball mit leicht angerauter Oberfläche aus Synthetik Velourleder, 4-fach kaschirt und formstabil.

53114	Gr. 5	33,90
	ab 10 Stück	31,90
53113	Gr. 4	33,90
	ab 10 Stück	31,90

## TRAININGSBÄLLE

**BENZ®****Merkur Lite 350**

Trainings Super Hybridball mit 32 Panels, geklebt und genäht, für den permanenten Einsatz im Training entwickelt. Lange Haltbarkeit, geeignet für jeden Untergrund, Gewicht ca. 350 g.

51195035	Gr. 5, rot	18,90
	ab 10 Stück	17,90
51195050	Gr. 5, blau	18,90
	ab 10 Stück	17,90

**BENZ®****Fairtrade Lite Gr.5**

Ein Top Trainingsball mit patentierter Hybridtechnologie. Bei seiner Herstellung wurde besonders auf die Robustheit und Qualität des Balles geachtet. Mit 32 Panels gefertigt ist er besonders langlebig. Auf jedem Untergrund spielbar. Gewicht ca. 350 g, Altersklasse: A-, B-, C - Jugend.

53105	Gr. 5	24,90
	ab 10 Stück	23,90

**NEU**  
im Sortiment**Derbystar Bundesliga****Brillant Replica S-Light / Light**

Spezieller Kinder Trainingsball mit reduziertem Gewicht und guter Dämpfung, als Replica Version des original Bundesliga Wettspielballs.

552050	Gr. 4, 290 g	27,90
	ab 10 Stück	25,90
552051	Gr. 4, 350 g	27,90
	ab 10 Stück	25,90

**NEU**  
im Sortiment**ERIMA Hybrid Lite 350**

Top Jugend-Trainingsball aus äußerst langlebigem Polyurethan mit 3D-Struktur und ERIMA Hybrid Technologie, ABS Ventil / Butyl Blase. Gewicht 350 g.

43485	Gr. 5	20,90
	ab 10 Stück	19,90

## TRAININGSBÄLLE

**BENZ®****Fairtrade Lite Gr.4**

Ein Top Trainingsball mit patentierter Hybridtechnologie. Bei seiner Herstellung wurde besonders auf die Robustheit und Qualität des Balles geachtet. Mit 32 Panels gefertigt ist er besonders langlebig und auf jedem Untergrund spielbar. Gewicht ca. 290 g, Altersklasse: E-, D-Jugend.

53104	Gr. 4	24,90
	ab 10 Stück	23,90

**BENZ®****Fairtrade Lite Gr.3**

Extra für den permanenten Einsatz entwickelter Fairtrade Fußball mit 32 Panels und in der patentierten Hybridtechnologie verklebt und genäht. Der Ball besitzt gute Spieleigenschaften und kann auf jedem Untergrund gespielt werden. Gewicht ca. 290 g, Altersklasse: Kinder ab 3 Jahre.

53103	Gr. 3	24,90
	ab 10 Stück	23,90

**BENZ® Merkur Lite 290**

Trainingsfußball superhybrid, 32 Panels, geklebt und genäht. Für den permanenten Einsatz im Training, auf jedem Untergrund, entwickelt. Gr. 4: G-Junioren, U7. Gr. 3: Spielklasse Bambinis ab 3 Jahre.

5190050	Gr. 4, blau	17,90
	ab 10 Stück	15,90
5190035	Gr. 3, rot	17,90
	ab 10 Stück	15,90



Gr. 4

Gr. 5

**NEU**  
im Sortiment**ERIMA Hybrid Lite 290**

Gewichtsreduzierter Trainingsball aus 100 % Polyurethan mit den Merkmalen eines Spielballs und äußerst langlebigem PU mit 3D Struktur. Minimalste Wasseraufnahme bei Regen, ABS Ventil / Butyl-Blase, sehr gut für Kunstrasenplätze geeignet.

43484	Gr. 5, 290 g	20,90
	ab 10 Stück	19,90
43483	Gr. 4, 250 g	20,90
	ab 10 Stück	19,90

## INDOOR- &amp; FUTSALBÄLLE

**BENZ® Indoor Flash**

Ausgezeichneter Hallenfußball mit sehr weicher Velourbeschichtung und optimalem Sprungverhalten für das Spiel in der Halle.

43104	Gr. 5	25,90
	ab 10 Stück	22,90
43106	Gr. 4	25,90
	ab 10 Stück	22,90

**BENZ®****Fairtrade Futsal Competition**

Dieser Top-Hybrid Wettspielball wurde mit der original Hybridtechnologie gefertigt. Er besitzt hervorragende Spieleigenschaften, ein gedämpftes Sprungverhalten, ist abriebfest und formstabil. Offizielle Größe und Gewicht ca. 440 g, Ø 62-64 cm, Spielklasse: ab 13 Jahre, A, B, C Junioren und Senioren.

53102	Gr. 4	33,90
	ab 10 Stück	29,90

**BENZ®****Fairtrade Futsal Training**

Spezieller Hybrid Fairtrade Futsalball mit veringertem Sprungkraft aus weichem PU-Material, ideal für Kinder und Jugendliche. Spielklasse: bis 12 Jahre D-Junioren.

53101	Gr. 4, blau	29,90
	ab 10 Stück	26,90
53100	Gr. 3, rot	29,90
	ab 10 Stück	26,90

**BENZ® Futsal**

Top-Hybrid Futsalball aus PU-Material, gedämpftes Sprungverhalten, abriebfest, Gr. 4 in offizieller Größe und Gewicht. Gr. 4: Umfang 62-64 cm, Gr. 3: Umfang 56-58 cm.

44280	Match, Gr. 4, 440 g	26,90
	ab 10 Stück	24,90
44281	Training, Gr. 4, 360 g	24,90
	ab 10 Stück	22,90
44282	Junior, Gr. 3, 300 g	22,90
	ab 10 Stück	20,90



**NACH FIFA-DFB-VORSCHRIFT UND DIN-EN 748 LIEFERUNG UNFREI**

**Aluminium-Fußballtor**

Abmessungen 7,32 x 2,44 m, mit freier Netzaufhängung. Nach FIFA-DFB-Vorschrift und DIN-EN 748. Aus besonders profiliertem Aluminium-Profil 100 x 120 mm, mit einer vielfachen Innenversteifung und Doppelnut, in der die Netzhalter verdeckt und verletzungsneutral liegen. Weiß kunststoffbeschichtet, ohne Bodenrahmen. Mit Bodenhülsen, Deckeln und Netzhaltern. Die freie Netzaufhängung, für verschiedene Netz-tiefen, besteht aus 2 stabilen Spannposten mit Bodenhülsen, Deckeln und Spannseilen. Lieferung ohne Netz.

41288 eckverschweißt 1.099,90

**Ausführung silber eloxiert**

41299 eckverschweißt 1.049,90  
42208 vollverschweißt 1.249,90

**Alu-Fußballtor mit Netzbügeln**

7,32 x 2,44 m. In Bodenhülsen, weiß kunststoffbeschichtet. Nach DIN-EN 748 und nach DFB-FIFA-Vorschrift. Aus speziell profiliertem Ovalprofil 100 x 120 mm, mit einer vielfachen Innenversteifung und Doppelnut, in der die Netzhalter verdeckt und verletzungsneutral liegen. Mit verschraubten Netzbügeln, Bodenhülsen, Deckeln und Netzhaltern. Eckverschweißt und weiß kunststoffbeschichtet. Lieferung ohne Netz.

40356 999,90

**Ausführung silber eloxiert**

40350 eckverschweißt 890,90  
42209 vollverschweißt 1.250,90



**NACH FIFA / DFB VORSCHRIFT UND DIN-EN 748 LIEFERUNG UNFREI**



**INFO**

Das Eloxieren ist eine Oberflächenveredelung, bei der auf der Aluminiumoberfläche eine korrosionsbeständige Schicht aufgebracht wird. Diese Schicht wird durch elektrolytische Oxidation erzeugt und macht das Material hochwertiger und langlebiger.



**Netzspannvorrichtung**

Bodenrahmen für Aluminium-Fußballtore (7,32 x 2,44 m). Rahmen wird beim Rasenmähen inkl. Netz hochgeklappt und schützt somit die Netze vor Beschädigung durch den Rasenmäher. Lieferung ohne Netz.

40353 Stahl, Tiefe 2m 299,90  
41296 Stahl, Tiefe 1,5m 289,90  
41297 Alu, Tiefe 2m 419,90  
41298 Alu, Tiefe 1,5m 409,90

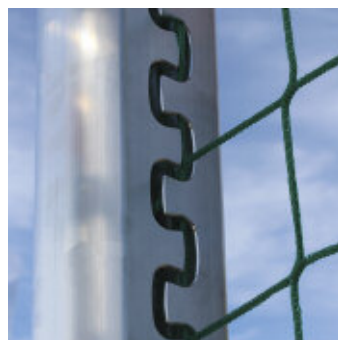

**Netzbefestigung SimplyFix**

Netzbefestigung SimplyFix für voll- und teilverschweißte Tore. Einfache Montage mit optimaler Fixierung des Netzes. Die Netzrandschnur wird vollständig in der Profilnut versenkt. Mehrpreis für SimplyFix 10% des jeweiligen Tores.

1070 Preis auf Anfrage



**Oval-Bodenhülse**

Standard-Bodenhülse für Fußballtore nach DIN (120 x 100 mm) aus Aluminium, 500 mm Einstecktiefe, mit Deckel.

40359 53,90  
90474 Aludeckel extra 11,90

**Spezial-Bodenhülse**

Spezial-Bodenhülse aus Aluminium, mit Deckel. Mit PU oder Kunstrasen beschichtbar, für Fußballtore mit Ovalprofil. Einstecktiefe 500 mm. Deckel fest mit der Hülse verbunden und diebstahlsicher darin gelagert.

42225 nicht abschließbar 125,90  
42227 abschließbar 135,90



**Fußballtor-Ausheber**

Zum Ausheben der Fußballtore mit Ovalprofil aus den Bodenhülsen.

40354 Paar 199,90

**Aluminium-Trainings-Fußballtor**

7,32 x 2,44 m. Aus besonders dickem und stabilem Ovalprofil 12 x 10 cm, nach DIN-, DFB- und FIFA-Vorschrift. Die Latte-Pfosten-Konstruktion sowie Bodenrahmen 12 x 12 cm) aus besonders dickwandigem Ovalprofil mit vielfacher Innenverstärkung sind miteinander vollverschweißt. Obere Tortiefe 80 cm. Die großen Netzbügel aus stabilem Aluminium-Rundrohr (5 x 0,3 cm) und die seitliche Verstrebung ist ebenfalls mit der Latte-Pfosten-Konstruktion sowie dem Bodenrahmen fest verschweißt. Zum besseren Transport zusätzliche Tragegriffe. Lieferung mit Netzhaltern und Antikipp-Bodenverankerung für Weichplätze sowie 2 Laschen für die Bodenverankerung, ohne Netz.

40344	Tortiefe 1,5 m	1.749,90
40302	Tortiefe 2,0 m	1.849,90

**NACH FIFA / DFB VORSCHRIFT  
UND DIN-EN 748  
LIEFERUNG FREI HAUS**

inklusive Antikipp-Sicherung

**NACH FIFA / DFB VORSCHRIFT  
UND DIN-EN 748  
LIEFERUNG FREI HAUS**
**Aluminium-Trainings-Fußballtor**

7,32 x 2,44 m. Für hohe Ansprüche und mit langer Lebensdauer. Ovalprofil 120 x 100 mm, nach DIN, DFB- und FIFA-Vorschrift. Mit vielfacher Innenverstärkung und Doppelnut, Netzhalter nur wenige mm über Profilradius sichtbar (verletzungsneutral). Netzhalterkonstruktion aus großen, äußerst robusten, feuerverzinkten Stahlnetzbügeln, dadurch speziell in den Eckbereichen zusätzliche sehr hohe Stabilität. Pfosten und Holme fest miteinander verschweißt. Lieferung inklusive Antikipp-Bodenverankerung (spiralförmige Erdanker und Haltebügel) für Weichbodenplätze, ohne Netz.

40366	Tortiefe 1,5 m	1.699,90
40390	Tortiefe 2,0 m	1.749,90



vollverschweißt

Tor wird komplett montiert geliefert.



teilverschweißt

Lieferung in 4 Teilen zur Selbstmontage.

**Mobil-Set**

Transporteinrichtung aus Aluminium als Nachrüstsatz für freistehende Tore. 1,3 m lang, ca. 8 kg.

für Ovalprofil 120 x 100 mm	
41154	199,90
für Vierkantprofil 80 x 80 mm	
41155	199,90

**Transportrollen für  
Trainingstore**

Werkseitsseitig am Bodenrohr angeschweißte Transportrollen bei Neubestellung. Für einen leichten Transport auch bei tiefen Böden.

41055	Paar	199,90
-------	------	--------

**Transportrollen für  
Trainingstore (Nachrüstsatz)**

Transportrollen für sämtliche Trainingstore, als Nachrüstsatz zum Anschrauben. Bei Bestellung bitte unbedingt Maße des hinteren Bodenrohres angeben. Für einen leichten Transport auch bei tiefen Böden. Ohne Abbildung.

42265	Paar	269,90
-------	------	--------

**Sicherheits-Netzhalter**

Mit Doppelhaken für vollverschweißte Fußball-, Jugendfußball- und Streethockeytore.

42017	①	2,90
-------	---	------

**Netzhaken**

Netzhaken für zerlegbare Fußball- und Jugendfußballtore.

42013	②	1,90
-------	---	------

**Netzriegel**

Netzriegel für alle BENZ Jugendfußball- und Handballtore. Aus schwarzem, unverwüstlichem UV-beständigem Kunststoff. GS geprüft durch TÜV AUSTRIA (Nr.: ZSTS/APZE/2112).

42029	1 Stück	③	1,90
42034	35 Stück		45,90
42041	70 Stück		89,90

**Netzhalter**

Für Jugendfußball- u. Aluminium-Trainings-tore.

42014	1 Stück	④	1,90
-------	---------	---	------

**Netzhaken**

Für vollverschweißte Fußball-, Jugendfußball- und Streethockeytore.

42012		⑤	1,90
-------	--	---	------



**BENZ®**

Jugendtore 5 x 2 m  
 Nach DIN EN 748  
 Aluminiumprofil 80 x 80 mm  
 Tortiefe 1,00 m oder 1,25 m  
 Farbe silber  
 Netzbügel mit Befestigungs-  
 laschen für Bodenbefestigung  
 Ecken optional verschweißt  
 Kunststoff - Netzbefestigungskeile  
 Lieferung unfrei ab Werk ohne Netz



Kleine Ecknetz-Stützbügel

**TORE IMMER MIT BODENBEFESTIGUNG VERWENDEN!**

Art.-Nr.	Tortiefe	Bodenhülsen erforderlich	Netzbügel Oberfläche	Netzbügel Ausführung	Kleine Ecknetz-Stützbügel	Ausführung der Ecken	Preise
41052	100 cm	nein	lackiert	klappbar	-	verschraubt	574,90
41054	100 cm	nein	verzinkt	klappbar	-	verschraubt	581,90
41051	125 cm	nein	lackiert	klappbar	-	verschraubt	751,90
41067	125 cm	nein	verzinkt	klappbar	-	verschraubt	668,90
41062	125 cm	nein	verzinkt	fest	-	verschraubt	649,90
41926	125 cm	nein	verzinkt	fest	-	verschweißt mit Aussteifung (Holzeinlage)	911,90
40347	125 cm	nein	verzinkt	fest	-	verschweißt	690,90
41927	-	ja	verzinkt	fest	•	verschweißt mit Aussteifung (Holzeinlage)	673,90
41059	-	ja	verzinkt	fest	•	verschweißt	570,90
41063	-	ja	verzinkt	fest	•	verschraubt	508,90
410672	125 cm	nein	lackiert	klappbar	-	verschweißt	832,90
41061	100 cm	nein	lackiert	klappbar	-	verschweißt	601,90
410631	125 cm	nein	lackiert	klappbar	-	verschweißt mit Aussteifung (Holzeinlage) "BLACKLINE"	1.286,90

Alle Fußballtore GS geprüft durch TÜV AUSTRIA (Nr.: ZSTS/APZE/2112), außer 41061

**Netzspannvorrichtung**

Bodenrahmen für Aluminium-Jugend-Fußballtor. Der Rahmen wird beim Rasen mähen inkl. Netz hochgeklappt und schützt somit die Netze vor Beschädigung durch den Rasenmäher. Tortiefe 1,50 m. Lieferung ohne Netz. GS geprüft durch TÜV AUSTRIA (Nr.: ZSTS/APZE/2112).

41060 135,90

**Bodenhülse Outdoor**

Für Profile 80 x 80 mm. Mit lösem Deckel. Ohne Abb. GS geprüft durch TÜV AUSTRIA (Nr.: ZSTS/APZE/2339).

55047 Stück 44,90

**Netzriegel**

Netzriegel für alle BENZ Jugendfußball- und Handballtore. Aus schwarzem, unverwüstem UV-beständigem Kunststoff. Die Riegel sind mit dem entsprechenden Schlüssel sehr einfach, sicher und schnell anzubringen. GS geprüft durch TÜV AUSTRIA (Nr.: ZSTS/APZE/2112).

42029 1 Stück 1,90  
 42034 35 Stück 45,90  
 42041 70 Stück 89,90

**Netzriegel Schlüssel**

Netzriegel-Schlüssel aus Edelstahl für die einfache Anbringung der Netzriegel der neuen Generation. Als Gimmick besitzt dieser Schlüssel noch einen Flaschenöffner. GS geprüft durch TÜV AUSTRIA (Nr.: ZSTS/APZE/2112).

42044 22,90



**BENZ BLACKLINE 410631**



**Transportwagen Indoor**

Für Jugend-Fußballtore (Indoor) 5 x 2 m zum Transport in der Halle. Die Tore werden einfach seitlich in den Wagen eingehängt. Gesamthöhe nur 214 cm. GS geprüft durch TÜV AUSTRIA (Nr.: ZSTS/APZE/2112).

41223 379,90  
 412231 montiert 437,90

**Mini-Torlatte für Jugendtore**

Zusatzlatte zur Torrahmenverkleinerung für Jugendtore 5 x 2 m mit Profil 80 x 80 mm, inkl. Netz, zur Verkleinerung auf 1,5 m Torhöhe. Lieferung unfrei ab Herstellerwerk!

40303 279,90



## Jugend-Fußballtor

Latte-Pfosten-Konstruktion, 5 x 2 m, transportabel. Besonders stabiles Ovalprofil 120 x 100 mm nach DIN, vielfache Innenverstärkung, vollverschweißt. Die großen Aluminium-Netzbügel aus sehr stabilem Rundrohr (50 x 4 mm) sowie der Bodenrahmen (80 x 50 mm) ist mit der Latte-Pfosten-Konstruktion voll verschweißt. Eine Nut im Bodenrahmen zum Einschieben von Netzhaltern ermöglicht auch im unteren Bereich eine optimale Befestigung des Netzes. Lieferung mit Netzhaltern und Antikipp-Bodenverankerung für Weichplätze (2 spiralförmige Erdnägel sowie Haltebügel). Je Tor 2 Laschen für Bodenverankerung. Lieferung ohne Netz.

41022	Tortiefe 1,0 m	1.205,90
41028	Tortiefe 1,5 m	1.258,90
41888	Tortiefe 2,0 m	1.297,90

## Transportrollen

Transportrollen bei Neubestellung als werksseitige Montage. Für einen leichten Transport auch bei tiefen Böden. Die Transportrollen sind links und rechts seitlich fest mit dem Bodenrohr verschweißt.

41053	119,90
-------	--------

## Transportgriffe

Transportgriffe angeschweißt ab Werk bei vollverschweißten Jugend-Fußballtoren. (Preis für 2 Griffe)

41110	94,90
-------	-------

## Jugend-Fußballtor

5 x 2 m, transportabel. Besonders stabiles Ovalprofil 120 x 100 mm nach DIN, vielfache Innenverstärkung und Doppelnut, so dass die Netzhalter nur wenige mm über dem Radius sichtbar sind (verletzungsneutral). Bodenrahmen und -holme bestehen aus dem gleichen Profil – Tor dadurch standsicherer und robuster, Netzbefestigung erfolgt ebenfalls im unteren Bereich über Netzhalter. Große feuerverzinkte Stahl-Netzbügel, welche in den Eckbereichen verschraubt sind, verleihen dem Tor eine sehr große Stabilität. Pfosten und Holme fest miteinander verschweißt. Lieferung mit Netzhaltern und Antikipp-Bodenverankerung für Weichplätze (4 spiralförmige Erdnägel sowie Haltebügel). Vor dem Zusammenbau können diese Tore mit Sand gefüllt werden und sind dadurch noch standsicherer. Lieferung ohne Netz.

41021	Tortiefe 1,0 m	1.071,90
41027	Tortiefe 1,5 m	1.120,90

## Transportrollen für Trainingstore

Werksseitig am Bodenrohr angeschweißte Transportrollen bei Neubestellung. Für einen leichten Transport auch bei tiefen Böden.

41055	Paar	199,90
-------	------	--------



**Tore immer mit Bodenbefestigung verwenden!**  
vollverschweißt Lieferung frei Haus



teilverschweißt Lieferung frei Haus



## Torwand-Plane

Mit 2 Ausschnitten, je Ø 50 cm. Gefertigt aus dem luftdurchlässigen Material der Tennisplatzblenden. Einfache Montage durch eingearbeitete Ösen und 2 mitgelieferte Spannleinen, Farbe blau. Lieferung ohne Tor und Netz.

41109	5 x 2 m	220,90
41108	3 x 2 m	134,90



## Mobil-Set Nachrüstsatz

Transporteinrichtung aus Aluminium als Nachrüstsatz für freistehende Tore. 1,3 m lang, ca.8 kg.

für Ovalprofil 120 x 100 mm	199,90
41154	
für Vierkantprofil 80 x 80 mm	199,90
41155	



## Antikipp-Bodenanker

Als Nachrüstsatz für transportable Fußballtore, bestehend aus zwei spiralförmigen, sehr stabilen Erdankern. Komplett mit Verbindungselementen für die nachträgliche Montage. Profilquerschnitt bei Bestellung bitte angeben.

40351	Set zu 2 Stück	87,90
-------	----------------	-------



## PLAYERS PROTECT TORE

**Fußballtore mit Aufprallschutz und Bodenrahmen mit Spezial-Gummiprofil zur Dämpfung beim Aufprall!**

- Schützt den Spieler im Torraum beim Aufprall auf den Bodenrahmen!
- Sicherer Umgang mit Fußballtoren und minimiert das Verletzungsrisiko!
- Einzigartiges Sicherheitsplus für Fußballtore!
- Garantiert bei einem Aufprall durch seine besondere Form einen erheblichen Kraftabbau!
- Bildet mit dem Alu-Bodenrahmen eine homogene Einheit!
- Speziell entwickeltes Gummiprofil, UV- und witterungsbeständig
- Überzeugt durch eine qualitativ hochwertige Verarbeitung



PlayersProtect Querschnitt Aluminiumrahmen und Gummiprofil

**ACHTUNG! Nach DIN-EN 748 sind freistehende Tore gegen Umkippen zu sichern!**



**PLAYERSPROTECT BODENRAHMEN**

### Netzhaken

Netzhaken für zerlegbare Fußball- und Jugendfußballtore.

42013 1,90



Tore ohne Gewichtsrohr und Transportrollen müssen mit Winkeln und Erdankern gegen Umkippen gesichert werden!

### PlayersProtect Fußballtor 7,32 x 2,44 m

- Trainingstor vollverschweißt, 7,32 x 2,44 m
- untere Netztiefe 2,0 m
- obere Netztiefe 80 cm
- mit Antikipp-Bodenverankerung
- Aluminium Ovalprofil 120 x 100 mm
- besonders verwindungssteif durch vielfache Innenprofilierung
- KU-Netzhalter
- Transportgriffe angeschweißt
- Farbe silber
- nach FIFA-DFB-Vorschrift und DIN EN 748
- Lieferung ohne Netz

42623 Stück 1.967,90

### PlayersProtect Fußballtor 7,32 x 2,44 m, mit Rollen

- Trainingstor vollverschweißt, 7,32 x 2,44 m
- untere Netztiefe 2,0 m
- obere Netztiefe 80 cm
- mit angeschweißtem Gewichtsrohr (zur Befüllung mit bis zu 100 kg Quarzsand) und großen Transportrollen
- Aluminium Ovalprofil 120 x 100 mm
- besonders verwindungssteif durch vielfache Innenprofilierung
- KU-Netzhalter
- Farbe silber
- nach FIFA-DFB-Vorschrift und DIN EN 748
- Lieferung ohne Netz

42629 Stück 2.758,90



Tore mit Gewichtsrohr und Transportrollen müssen durch Befüllen vor Ort mit Quarzsand gegen Umkippen gesichert werden!

### PlayersProtect Jugend Fußballtor 5 x 2 m

- Trainingstor vollverschweißt, 5 x 2 m
- untere Netztiefe 1,5 m
- obere Netztiefe 80 cm
- mit Antikipp-Bodenverankerung
- Aluminium Ovalprofil 120 x 100 mm
- besonders verwindungssteif durch vielfache Innenprofilierung
- KU-Netzhalter
- Ohne Transportgriffe
- Farbe silber
- nach FIFA-DFB-Vorschrift und DIN EN 748
- Lieferung ohne Netz

42621 Stück 1.221,90

### PlayersProtect Jugend Fußballtor 5 x 2 m, mit Rollen

- Trainingstor vollverschweißt, 5 x 2 m
- untere Netztiefe 1,5 m
- obere Netztiefe 80 cm
- zur Kippsicherung angeschweißtes Bodenrohr mit bis zu 120 kg Quarzsand befüllbar
- Aluminium Ovalprofil 120 x 100 mm
- besonders verwindungssteif durch vielfache Innenprofilierung
- KU-Netzhalter
- serienmäßig mit großen Transportrollen
- Farbe silber
- nach FIFA-DFB-Vorschrift und DIN-EN 748
- Lieferung ohne Netz

42622 Stück 1.951,90



### PlayersProtect Transportable Minitore

Extrem robuste Minitore komplett aus Aluminium. Die Torrahmen sind aus verwindungsstifem Quadratprofil 80 x 80 mm. Der PlayersProtect Bodenrahmen beugt Verletzungen vor und schützt die Spieler beim Sturz auf den Rahmen. Die Tore sind mit großen, stabilen Netzbügeln mit einem Ø von 50 mm und einer Stärke von 3 mm ausgestattet. Die Netztiefe beträgt 70 cm. Die Netze werden mit KU-Netzhaltern befestigt. Lieferung ohne Netz.

42616	1,2 x 0,8 m	509,90
42615	1,8 x 1,2 m	540,90
42617	2,4 x 1,6 m	607,90

### PlayersProtect Safety Transportable Minitore mit Rollen

Extrem robuste Minitore komplett aus Aluminium. Die Torrahmen sind aus verwindungsstifem Quadratprofil 80 x 80 mm. Der PlayersProtect Bodenrahmen beugt Verletzungen vor und schützt die Spieler beim Sturz auf den Rahmen. Die Tore sind mit großen, stabilen Netzbügeln mit einem Ø von 50 mm und einer Stärke von 3 mm ausgestattet. Die Netztiefe beträgt 70 cm. Die Netze werden mit KU-Netzhaltern befestigt. Serienmäßig sind die Tore mit großen Transportrollen ausgestattet. Lieferung ohne Netz.

42618	1,2 x 0,8 m	562,90
42619	1,8 x 1,2 m	723,90
42620	2,4 x 1,6 m	934,90



1



3



2



4

Integrierte Sicherheits-  
Netzhaken

In höchster Qualität in Deutschland gefertigt bieten diese Tore außerordentliche Stabilität und Langlebigkeit. Alle Tore sind mit integrierten Sicherheits-Netzhaken, für schnelle und einfache Netzbefestigung, ausgestattet. Die Tore entsprechen den aktuell gültigen FIFA- und DFB-Anforderungen, sowie den geltenden Sicherheitsregeln.

## FUSSBALLTORE 7,32 x 2,44 m

### Fußballtor Basic

1

Vollverschweißtes Trainingstor 7,32 x 2,44 m, aus hochwertigen, mehrfach verstärkten Aluminiumprofilen (10 x 12 cm). Bodenrahmenprofil aus Aluminium (8 x 6 cm). Netztiefe unten 2,0 m, oben 0,8 m. Inklusive beidseitig angeschweißter Tragebügel für den Transport und Vorrichtung für die Bodenverankerung. Das Tor ist mit angeschweißten Netz Eckverbinder ausgestattet. Lieferung ohne Netz.

51206 1.604,90

### Fußballtor Basic PROTECTOR

2

Vollverschweißtes Trainingstor 7,32 x 2,44 m, aus hochwertigen Aluminiumprofilen (10 x 12 cm) mit Kippsicherung und angeschweißten Netzbügeln. Untere Netztiefe 2,0 m, obere Netztiefe 0,8 m. Bodenrahmen-Profil (8 x 6 cm) mit beidseitig angeschweißten Transportbügel. 4 kugelgelagerte, ausgeschäumte Lufträder und anschraubbare Gewichte zur Kippsicherung. Vorrichtung für die Bodenverankerung. Lieferung inklusive Kunststoffnetzhaken, ohne Netz.

51202 2.237,90

### Fußballtor Basic Typ 2

3

Vollverschweißtes Fußballtor 7,32 x 2,44 m, in Bodenhülsen aus hochwertigen, mehrfach verstärkten Aluminiumprofilen (10 x 12 cm). Netztiefe unten 1,5 m, oben 0,8 m. Lieferung inklusive Sicherheits-Netzhaken ohne Bodenhülsen, Bodenrahmen und Netz.

51201 919,90

**NEU**  
im Sortiment

### Bodenrahmen

Bodenrahmen mit Stangensystem für Netzspannung von Fußballtor Basic Typ 2 aus Aluminium. Lieferung ohne Netz.

51843 Rahmentiefe 1,5 m 470,90

51844 Rahmentiefe 2 m 495,90

### Fußballtor Basic PROTECTOR GB

4

Vollverschweißtes Trainingstor 7,32 x 2,44 m aus hochwertigen Aluminiumprofilen (10 x 12 cm). Integrierte Gewichte zur Kippsicherung im Bodenrahmen. Netztiefe unten 2,0 m, oben 0,8 m. Bodenrahmen (8 x 6 cm) mit beidseitig angeschweißten Tragebügel für den Transport. Eingeschweißte, stabilisierende Eckverbinder zwischen Bodenrahmen und Netzbügel. 2 ausgeschäumte Lufträder (der Breite nach fahrbar). Lieferung inklusive Netzhaken, ohne Netz.

51204 2.055,90

## JUGENDTORE 5 x 2 m

### Fußball Jugendtor Basic

5

Vollverschweißtes Jugendtor 5 x 2 m aus hochwertigen, mehrfach verstärkten, ovalen Aluminiumprofilen (10 x 12 cm). Profil des Aluminium Bodenrahmens (8 x 6 cm). Netztiefe unten 1,5 m, oben 0,8 m. Beidseitig angeschweißte Tragebügel für den Transport und Vorrichtung für die Bodenverankerung. Eingeschweißte Eckverbinder zwischen Bodenrahmen und Netzbügel. Lieferung inklusive Netzhaken und Randleine, ohne Netz.

51207 1.103,90

### Fußball Jugendtor Basic PROTECTOR

6

Vollverschweißtes Jugendtor 5 x 2 m aus ovalen, hochwertigen, mehrfach verstärkten Aluminiumprofilen (10 x 12 cm). Profil des Aluminium Bodenrahmens 8 x 6 cm. Netztiefe unten 1,5 m, oben 0,8 m. Für zusätzliche Stabilität sorgen angeschweißte Eckverbindungen zwischen Bodenrahmen und Netzbügel. Beidseitig angeschweißte Tragebügel und 4 kugelgelagerte, Lufträder sorgen für einen einfachen Transport. Anschraubbare Gewichte zur Kippsicherung. Vorrichtung für Bodenverankerung. Lieferung inklusive Netzhaken und Gewichte zur Beschwerung, ohne Netz.

51203 1.930,90



5



6

### Fußball Jugendtor Basic PROTECTOR GB

7

Vollverschweißtes Jugendtor 5 x 2 m, aus hochwertigen, mehrfach verstärkten, ovalen Aluminiumprofilen (10 x 12 cm). Aluminium Bodenrahmen 8 x 6 cm mit integrierten Gewichten zur Kippsicherung. Angeschweißte Netzbügel mit einer Tiefe von 1,5 m (unten) und 0,8 m (oben). Beidseitig angeschweißten Tragebügel und 4 kugelgelagerte Lufträder sorgen für einen einfachen Transport. Zusätzliche Vorrichtung für die Bodenverankerung. Dieses Tor entspricht den aktuell gültigen FIFA- und DFB-Anforderungen sowie den geltenden Sicherheitsregeln. Lieferung inklusive Kunststoffnetzhaken, ohne Netz.

51205 1.745,90



7





## SAFETY-KIPPSICHERUNGEN - EASY NACHRÜSTUNG

Lieferung unfrei ab Herstellerwerk!

**NACH DIN-EN 748 MÜSSEN FREISTEHENDE TORE AUSREICHEND GEGEN DAS UMKIPPEN GESICHERT SEIN.**

- Die kippere Lösung ohne zusätzliche Bodenverankerungen
- Mit großen Transportrollen sind die Tore inklusive Gewicht leicht zu kippen und zu transportieren
- Eigengewicht der Leerrohre 25 kg
- Die schweren Ausführungen werden mit zusätzlichen Stahlgewichten ausgeliefert
- Die mitgelieferten Stahlstangen müssen in das Gewichtrohr eingefüllt werden
- Alle Ausführungen müssen zusätzlich mit trockenem Quarzsand befüllt werden
- Bei Bestellung bitte unbedingt das Maß des Bodenrahmens angeben (Höhe x Breite in mm)

Die Safety-Klipsicherungen werden an den jeweiligen Bodenrahmen des Tores angeschraubt! Dafür werden bei der Bestellung die Abmessungen des Rahmens benötigt! (Höhe x Breite in mm)

Artikelnr.	Torgroße	Untere Netztiefe	Gesamtgewicht	Quarzsand - vor Ort zu befüllen	Befüllung mit Stahlstangen (inkl.)	Preis
42611	5 x 2 m	2 m	100 kg	75 kg	•	671,90
42611	5 x 2 m	1,5 m	125 kg	100 kg	•	671,90
426111	5 x 2 m	1,5 m	225 kg	100 kg	100 kg	918,90
42610	5 x 2 m	1 m	200 kg	100 kg	75 kg	824,90
42614	7,32 x 2,44 m	2 m	100 kg	75 kg	•	769,90
426141	7,32 x 2,44 m	2 m	175 kg	75 kg	75 kg	911,90
42613	7,32 x 2,44 m	1,5 m	170 kg	75 kg	75 kg	805,90



## DIE PREISWERTE EINFACHE KLEMLÖSUNG OHNE BODENVERANKERUNG

Fahrbare Antikipp-Sicherungen. Für Tore auf Kunstrasen- und Rasenplätzen. Tore sind frei platzierbar. Gewicht wird einfach auf den Bodenrahmen geklemmt. Bodenrahmenmaß bei Bestellung bitte unbedingt angeben - Höhe x Breite in mm! Mobil durch angeschweißtes Transportrad und Griff. Kundenseitig mit trockenem Quarzsand (65 kg - EN-748) zu befüllen. Bei einer Tortiefe von 1 m werden 4 Gewichte benötigt. Bei einer Tortiefe von 1,5 m und 2,0 m werden 2 Gewichte benötigt.

**Kippsicher ohne Bodenverankerung! Einfache Klemmbefestigung!**

**Zum Befüllen mit Quarzsand**

### Antikipp-Sicherung zum Klemmen

Leergewicht 15 kg. Vor Gebrauch muss das Gewicht mit Quarzsand befüllt werden. Maße des Füllkastens: 15 x 15 x 100 cm. Füllgewicht, 50 kg. Große Räder ermöglichen einen leichten Transport. Bitte bei Bestellung genaues Maß des Bodenrohres angeben! Lieferung ohne Trichter. Mit 2 Gewichten entspricht das Tor der DIN-EN 748. Lieferung unfrei ab Herstellerwerk.

41025	für Jugendtore 5 x 2 m	388,90
41033	für Trainingstore 7,32 x 2,44 m	388,90



Klemmbare Antikipp-Sicherung

Torbodenrahmen

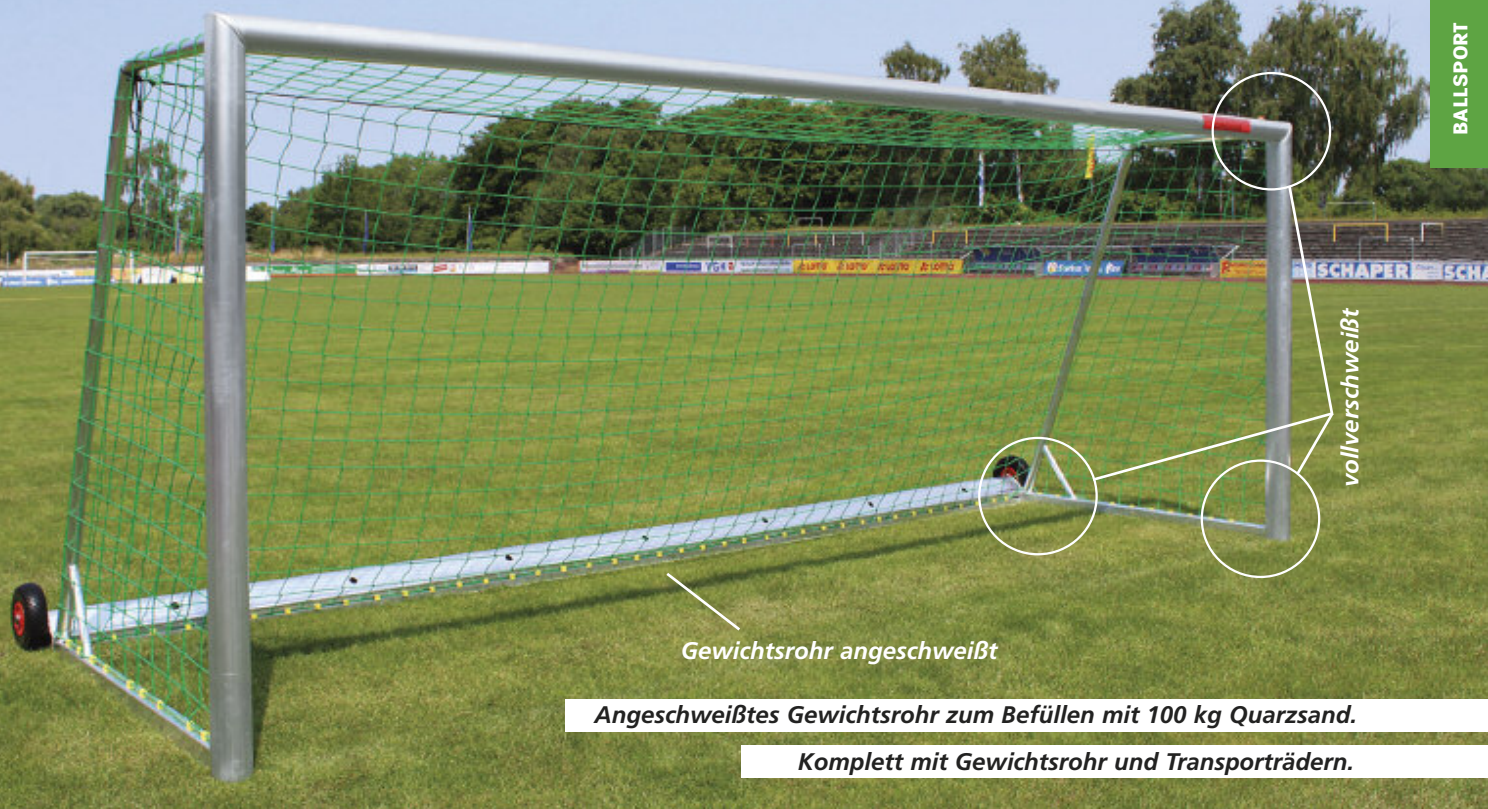

**Angeschweißtes Gewichtsrohr zum Befüllen mit 100 kg Quarzsand.**  
**Komplett mit Gewichtsrohr und Transporträdern.**

## SAFETY - TORE

**FREISTEHEND UND KIPPSICHER NACH DIN EN 748! Die preiswerte Lösung ohne Bodenverankerung für Kunstrasen- und Rasenplätze!**

- SAFETY-Tore, vollverschweißt, kippsicher nach DIN-EN 748, nach FIFA-DFB-Vorschrift produziert
- Torrahmen aus Ovalprofil 120 x 100 mm
- Besonders verwindungssteif durch vielfache Innenprofilierung
- Bodenrahmen aus Spezialprofil 75 x 50 mm
- Angeschweißtes Gewichtsrohr und große Transportrollen
- Vor Ort mit trockenem Quarzsand zu befüllen, wodurch die geforderte Kippsicherheit nach DIN-EN 748 erreicht wird
- Die Tore sind mit den angeschweißten Rädern leicht zu bewegen.

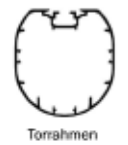

Torrahmen



Gewichtsrohr



### Bodenhülle

Bodenhülle aus Aluminium-Vierkantröhr 80 x 80 mm, Länge 50 cm, für Kopfball-Pendelmast auf Freiplatz. Lieferung inklusive Deckel.

55048 48,90

### Kopfball-Pendelmast

Für 1 Ball. Aluminium, Höhe 4,50 m, Armlänge 1,65 m. Unverwüstlich. Ohne Seil, Ball und Bodenhülsen.

2505 465,90

Für 2 Bälle. Aluminium. Ohne Seile, Bälle und Bodenhülle.

2506 708,90



### Pendelball-Seil

Geflochtenes 4 mm-Nylonseil, 12 m lang mit Kettenschneidverschluss.

2509 16,90

### SAFETY Trainingstore 7,32 x 2,44 m

Vollverschweißt, freistehend, untere Netztiefe 2 m. Zum Befüllen mit 100 kg Quarzsand um die nach DIN EN 748 verlangte Kippsicherheit zu erreichen. Die Transporträder müssen vor Ort nach Montageanleitung montiert werden. Lieferung frei ab Herstellerwerk, ohne Netz.

42205 Stück 2.327,90

### Netz für SAFETY Trainingstore 7,32 x 2,44 m

Tornetze aus Polypropylen, grün, Stärke 4 mm, knotenlos.

40392 Paar 148,90

### SAFETY Jugendtore 5 x 2 m

Vollverschweißt, freistehend, untere Netztiefe 1,50 m. Zum Befüllen mit 125 kg Quarzsand um die nach DIN EN 748 verlangte Kippsicherheit zu erreichen. Die Transporträder müssen vor Ort nach Montageanleitung montiert werden. Ab 2 Stück Lieferung frei Haus. Lieferung ohne Netz.

42206 Stück 1.400,90

### Netze für SAFETY Jugendtore 5 x 2 m

Tornetze aus Polypropylen, grün, Stärke 4 mm, knotenlos.

42030 Paar 113,90



### Pendelball

Chromleder, 68 cm Umfang. Mit Schlaufe und Drehwirbel. Ohne Pendelball-Seil.

40200 29,90



### Einfülltrichter mit Sieb

Einfülltrichter Ø 20 cm mit Sieb. Zum Befüllen der Gewichtsrohre mit trockenem Quarzsand.

41928 14,90



**FUSSBALL-TORNETZE**

**Vorteile von knotenlosen Tornetzen**

Das geringe Gewicht und die ansprechende Form der Netze erleichtern entscheidend die Netzmontage. Das Material sowie die knotenlose Machart verleiht den Netzen ihre besondere Form, eine schöne Optik und verhindert ein Verrutschen der Maschenverbindung.

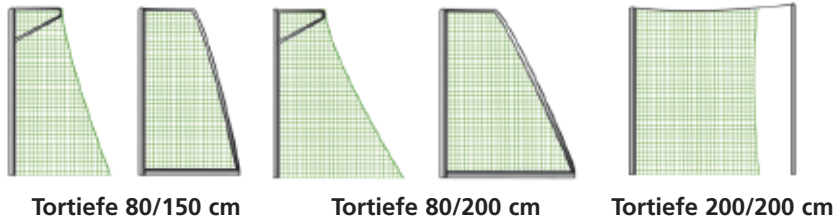

**Knotenlose Tornetze 1-farbig 7,5 x 2,5 m**

**Tortiefe 80 / 150 cm**

Maschenweite 12 cm, mit Spannleinen, nach DIN EN 748. Preis pro Paar.

40304	Polypropylen	3 mm	grün	103,90
40308	Polypropylen	4 mm	grün	128,90
40305	Polyester	4 mm	grün	239,90
40301	Polyester	4 mm	weiß	239,90
40335	Polypropylen	5 mm	grün	348,90

**Tortiefe 80 / 200 cm**

Maschenweite 12 cm, mit Spannleinen, nach DIN EN 748. Preis pro Paar.

40391	Polypropylen	3 mm	grün	126,90
40392	Polypropylen	4 mm	grün	148,90
40394	Polypropylen	4 mm	schwarz	189,90

**Tortiefe 200 / 200 cm**

Maschenweite 12 cm, mit Spannleinen, nach DIN EN 748. Preis pro Paar.

42022	Polypropylen	3 mm	grün	167,90
42023	Polyester	4 mm	weiß	248,90

**Knotenlose Tornetze 2-farbig 7,5 x 2,5 m**

**Tortiefe 80 / 150 cm**

Polypropylen 4 mm. Diagonale Farbenstellung. Maschenweite 12 cm, mit Spannleinen, nach DIN EN 748. Preis pro Paar.

42043	grün/ weiß	165,90
42045	blau/ weiß	165,90
42046	blau/ gelb	165,90
42047	schwarz/ gelb	165,90
42048	schwarz/ rot	165,90
42049	rot/ weiß	165,90
42084	schwarz/ weiß	165,90

**Tortiefe 80 / 200 cm**

Polypropylen 4 mm. Diagonale Farbenstellung. Maschenweite 12 cm, mit Spannleinen, nach DIN EN 748. Preis pro Paar.

42050	grün/ weiß	168,90
42052	blau/ weiß	168,90
42053	blau/ gelb	168,90
42054	schwarz/ gelb	168,90
42055	schwarz/ rot	168,90
42056	rot/ weiß	168,90
42131	schwarz/ gelb	168,90

**Tortiefe 200 / 200 cm**

Polypropylen 4 mm. Diagonale Farbenstellung. Maschenweite 12 cm, mit Spannleinen, nach DIN EN 748. Preis pro Paar.

42057	grün/ weiß	308,90
42058	blau/ weiß	308,90
42059	blau/ gelb	308,90
42060	schwarz/ gelb	308,90
42061	schwarz/ rot	308,90
42062	rot/ weiß	308,90
42132	schwarz/ weiß	308,90

**Knotenlose Tornetze für Jugend- Fußballtore 1- und 2-farbig 5,15 x 2,05 m**

**Tortiefe 100 / 100 cm**

Aus Polypropylen. Maschenweite 12 cm, mit Spannleinen, nach DIN EN 748. Preis pro Paar.

42020	3 mm grün	77,90
42021	4 mm grün	98,90
42063	4 mm grün/ weiß	118,90
42064	4 mm blau/ weiß	118,90
42065	4 mm rot/ weiß	118,90
42133	4 mm schwarz/ weiß	138,90
42135	5 mm schwarz	357,90

**Tortiefe 80 / 150 cm**

Aus Polypropylen. Maschenweite 12 cm, mit Spannleinen, nach DIN EN 748. Preis pro Paar.

42030	4 mm grün	113,90
42066	4 mm grün/ weiß	138,90
42067	4 mm blau/ weiß	138,90
42068	4 mm rot/ weiß	138,90
42069	4 mm blau/ gelb	168,90
42134	4 mm schwarz/ weiß	168,90
42031	5 mm weiß	248,90

**Tortiefe 90 / 200 cm**

Aus Polypropylen. Maschenweite 12 cm, mit Spannleinen, nach DIN EN 748. Preis pro Paar.

42139	4 mm grün	128,90
-------	-----------	--------

**Geknotete Tornetze 5,15 x 2,05 m**

**Tortiefe 100 / 100 cm**

Für Jugendtore aus Nylon geknotet 4 mm. Maschenweite 12 cm, mit Spannleinen, nach DIN EN 748. Farbe weiß. Preis pro Paar.

42008	118,90
-------	--------

**Zubehör**

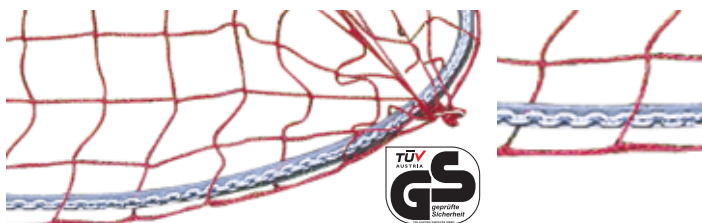

**Kettenbeschwerung**

Für Fußballtornetze mit Torbreite 7,32 m. Die Kette 800 g/m liegt in einem Kunststoffschlauch, welcher durch die unteren Maschen des Netzes geflochten wird.

42024	Tortiefe 150 cm	185,90
42025	Tortiefe 200 cm	204,90

**Kettenbeschwerung**

Für Fußballtornetze mit Torbreite 5 m, Kette 800 g/m in PVC-Schlauch. GS geprüft durch TÜV AUSTRIA (Nr.: ZSTS/APZE/2112).

42079	Tortiefe 100 cm	137,90
42077	Tortiefe 150 cm	161,90
42085	Tortiefe 200 cm	172,90



**Spannseil-Garnitur**

Für 1 Paar Fußballtore, bestehend aus 2 Polyethylen-Seilen, ca. 6 mm stark, 9,50 m lang mit je zwei Schlaufen für die waagerechte Verspannung und 4 Polyethylen-Seilen, 4 m lang, für die seitliche Verspannung.

40306	Garnitur	23,90
-------	----------	-------



**Bodenverankerung für Tore**

Für alle Allwetterplätze und sämtliche freistehenden Torsysteme. Die Stahlrohrhülse wird einbetoniert und mit der Lasche am Torstand sicher verschraubt. GS geprüft durch TÜV AUSTRIA (Nr.: ZSTS/APZE/2112).

41179	48,90
-------	-------

**Zeltheringe**

Aus Aluminium, Länge 22 cm, Materialstärke 1,5 mm, zur Befestigung der Netze am Boden. Satz mit 10 Stück.

41743	22,90
-------	-------



## Hallenfußballbanden mit Auslegern oder in Bodenhülsen. Transparentes Polycarbonat oder MDF mit Handlaufleiste aus Metall.

- Elemente 248,8 x 100,3 cm
- Mit Befestigungen an Alu-Profilpfosten
- Banden-Innenseiten mit MDF-Platten, 12 mm dick, optimal für beidseitige Bandenwerbung nutzbar
- Optional aus Polycarbonat, transparent, 8 mm
- Leichter Auf- und Abbau
- Robuste und sichere Lösung

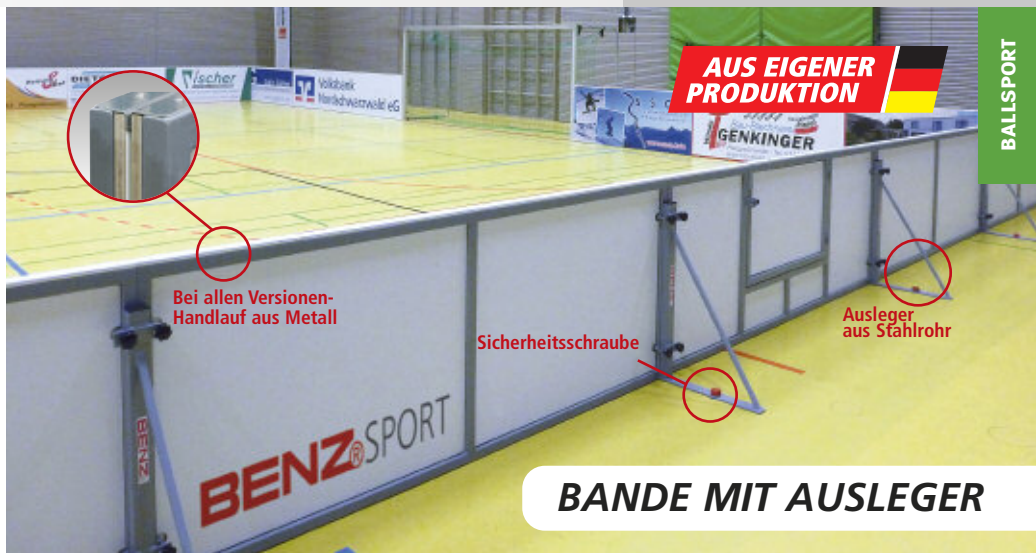

### BANDE MIT AUSLEGER

#### Ausleger aus Stahlrohr

Robuster Ausleger aus Stahlrohr, nach RAL lackiert, zur Befestigung der Fußballbanden. Die Ausleger werden mit Sicherheitsschrauben an Bodenplättchen Ø 75 mm befestigt, die auch bei unseren Handballtoren Verwendung finden. Diese Bodenplättchen müssen montiert werden. Die Bandenelemente werden ebenfalls mit Sterngriffschrauben an den Auslegern befestigt. So entsteht eine stabile, sichere Einheit. Abmessungen der Ausleger (H x T) ca. 87 x 55 cm.

41511 Preis auf Anfrage



#### Banden-Element

Aus Stahlrohrrahmen, 248,8 x 100,3 cm, farbig, nach RAL lackiert. Wahlweise mit beidseitig weiß beschichteter Frontplatte aus MDF oder transparenten Polycarbonatplatten. Beide Ausführungen mit weißer Handlaufleiste.

41503 MDF Preis auf Anfrage

41505 Polycarbonat Preis auf Anfrage

#### Banden-Türelement

Aus Stahlrohrrahmen, 248,8 x 100,3 cm, farbig, nach RAL lackiert. Wahlweise mit beidseitig weiß beschichteten Frontplatten aus MDF oder transparenten Polycarbonatplatten. Beide Ausführungen mit weißer Handlaufleiste.

41504 MDF Preis auf Anfrage

41506 Polycarbonat Preis auf Anfrage

#### Befestigungs-Set

41512 Für 1 Tor Preis auf Anfrage

41513 Für 1 Bandenecke Preis auf Anfrage

#### Aluminium-Profilpfosten

Zur Verwendung in passenden Bodenhülsen. Diese Bodenhülsen müssen bauseits installiert werden. An den Aluminium-Profilpfosten werden mit Sterngriffschrauben die entsprechenden Bandenelemente montiert. Die Verwendung dieser Profilpfosten in Bodenhülsen stellt mit Sicherheit die stabilste und sicherste Lösung dar und das Gesamtbild wird durch Ausleger nicht gestört.

41507 Preis auf Anfrage

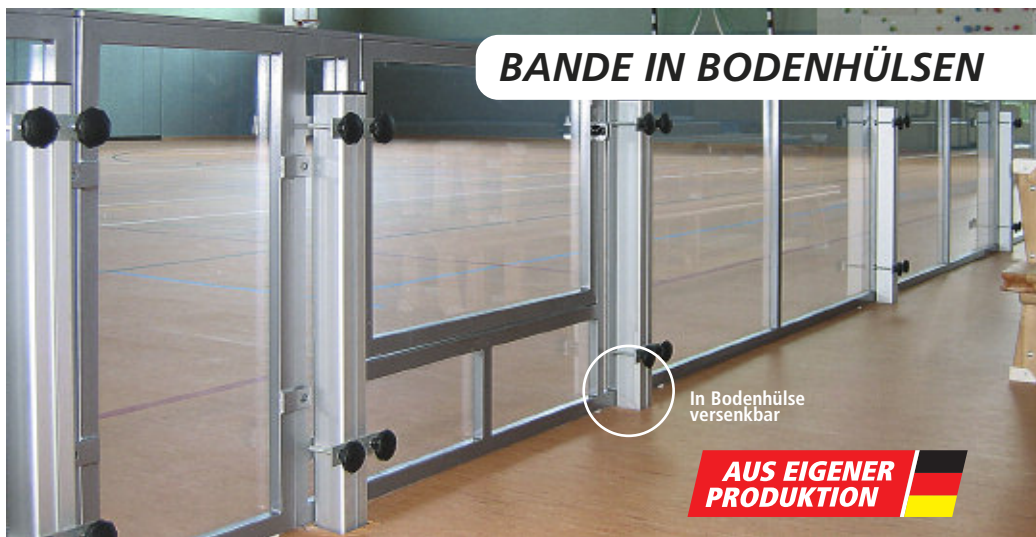

### BANDE IN BODENHÜLSEN

#### Sicherheitsschraube

Zur Befestigung der Ausleger an den vormontierten Bodenplättchen am Boden, 30 mm Gewindelänge. GS geprüft durch TÜV AUSTRIA (Nr.: ZSTS/APZE/2112).

41214 12,90



#### Bodenplättchen

Für Fußballbande mit Ausleger, Oberfläche verchromt. Pro Ausleger wird ein Plättchen benötigt. Ø 75 mm. Lieferung ohne Befestigungsschrauben. Schrauben müssen dem Untergrund angepasst werden. GS geprüft durch TÜV AUSTRIA (Nr.: ZSTS/APZE/2112).

41211 14,90



#### Transportwagen

Für 11 Fußballbanden-Elemente. Abmessungen 255 x 100 cm. Mit je 2 Bock- und Lenkrollen Ø 20 cm und aufgeschweißtem Schubbügel. Rahmen und Schubbügel lackiert. Gewicht ca. 31 kg.

41106 661,90



#### Bodenhülse

Für Aluminium-Profilpfosten (80 x 80 mm). GS geprüft durch TÜV AUSTRIA (Nr.: ZSTS/APZE/2339).

55044 38,90



BALLSPORT



B: 300 cm  
H: 200 cm  
T: 115 cm



vollverschweißt

### Spezial-Kleinfeldtor

300 x 200 cm, aus Aluminium, vollverschweißt. Obere Tiefe 90 cm, untere Tiefe 115 cm. Torrahmen Ovalprofil 10 x 12 cm, Netzbügel aus Rundrohr 5 x 0,4 cm, Bodenrahmen Rechteckprofil 7,5 x 5, cm. Lieferung inklusive 0,5 mm PP-Netz mit Stahleinlage, MW 11 cm, diagonal gefertigt. Netzbefestigung mit Sicherheitsnetzhaltern, entfernbar nur mit Maulschlüssel. Aus Sicherheitsgründen empfehlen wir dieses Tor mit 4 Antiklappsicherungen zu befestigen. Das Tor ist dementsprechend mit 4 Befestigungsglaschen ausgestattet. Gewicht 50 kg.

41465		2.031,90
4146	Netz extra	704,90



AUS EIGENER PRODUKTION

### Stahl- / Bolztor

Ideal für unbeaufsichtigte Plätze, da das Tor nicht zerstört werden kann. Stahlrahmen 200 x 300 cm, feuerverzinkt, eingeschweißtes Stahlrohrgitter. Gewicht ca. 200 kg. Bei Aufstellung auf Hartplätzen sollten die Tore aus Sicherheitsgründen mit Bodenverankerungen oder Bodenhülsen (Mehrpreise) standsicher verschraubt werden. GS geprüft durch TÜV AUSTRIA (Nr.: ZSTS/APZE/2112).

41370		2.385,90
-------	--	----------



vollverschweißt

### Aluminium-Superbolztor mit Basketballbrett-Aufsatz

Komplett verschweißt. Brettgröße 90 x 120 cm, mit Korb und angeschweißtem Kettennetz, 1 m - Ausladung. Tormaße: 300 x 200 cm, Tiefe 100 cm. Mit 4 angeschweißten Winkeln für die Befestigung. Bei Aufstellung auf Hartplätzen sollten die Tore aus Sicherheitsgründen mit Bodenverankerungen oder Bodenhülsen (Mehrpreise) standsicher verschraubt werden.

41057		3.601,90
-------	--	----------

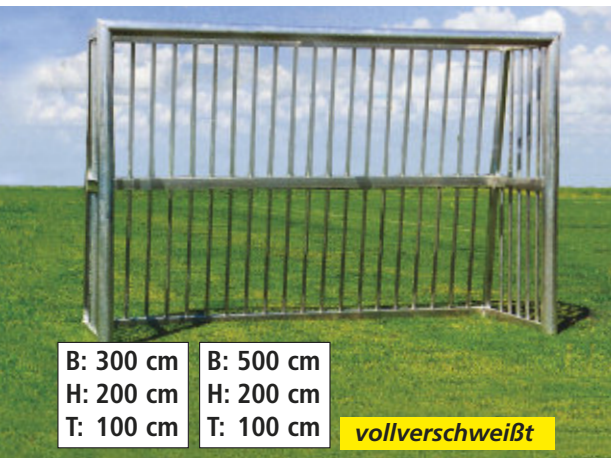

B: 300 cm  
H: 200 cm  
T: 100 cm

B: 500 cm  
H: 200 cm  
T: 100 cm

vollverschweißt

NEU im Sortiment

### Pfostenverlängerung für Tore

Aufpreis für Pfostenverlängerung und Standard Bodenhülsen für Fußballtore, aus Aluminium, 35 cm Einstecktiefe.

41392		177,90
-------	--	--------

### Aluminium-Superbolztor

Komplett verschweißte Aluminiumkonstruktion mit 100 cm Tortiefe für höchste Ansprüche. Mit 2 angeschweißten Winkeln für die Befestigung. Bei Aufstellung auf Hartplätzen sollten die Tore aus Sicherheitsgründen mit Bodenverankerungen oder Bodenhülsen (Mehrpreise) standsicher verschraubt werden.

41398	300 x 200 cm	2.752,90
41401	500 x 200 cm	3.879,90



### Bodenverankerung für Tore

Für alle Allwetterplätze und sämtliche freistehenden Torsysteme. Die Stahlrohrhülse wird einbetoniert und mit der Lasche am Tor standsicher verschraubt. GS geprüft durch TÜV AUSTRIA (Nr.: ZSTS/APZE/2112).

41179		48,90
-------	--	-------

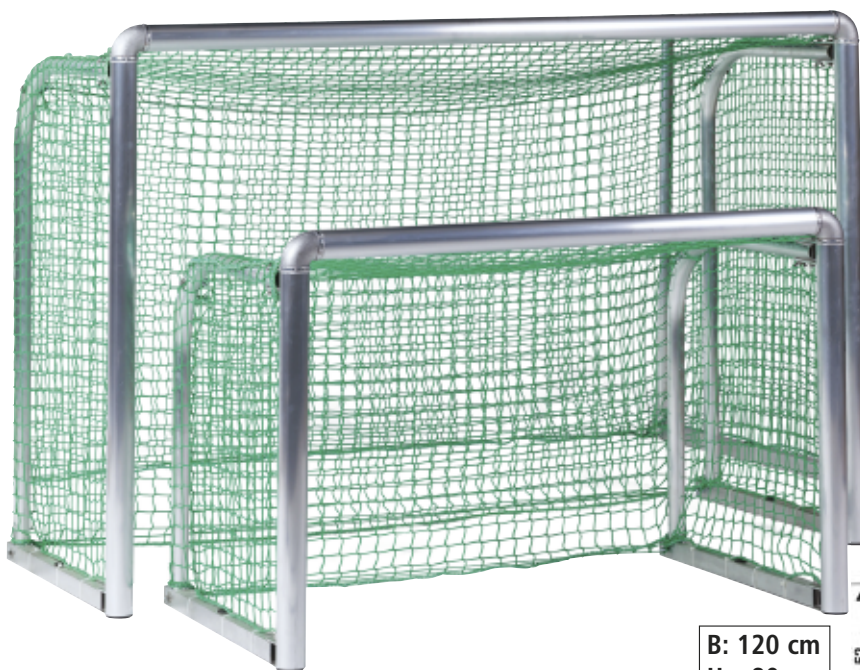

B: 180 cm  
H: 120 cm  
T: 70 cm

B: 120 cm  
H: 80 cm  
T: 70 cm

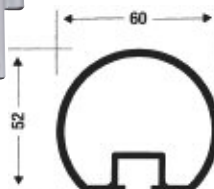

### Klappbare Alu-Netzbügel Verbindung von Pfosten und Latte mit 90° - Bögen

### Safety-Mini-Trainingstore

Tortiefe 70 cm, Oberfläche Aluminium naturblank. Teilverschweißt, mit der Besonderheit dass die Verbindung Latte/ Pfosten aus zwei 90° - Bögen besteht. Torrahmen aus Systemprofilen Ø 60 mm, komplett mit den beiden 90° - Bögen. Stabile Aluminium-Netzbügel Ø 40 mm. Minimierter Verletzungsgefahr durch abgerundete Ecken. Das Tor für hohe Beanspruchungen. Robuste Konstruktion für Street-Soccer und Street-Hockey. Einschließlich Netz (MW 45 mm) und Sicherheits-Netzhalter.

42261	120 x 80 cm	388,90
42262	180 x 120 cm	498,90

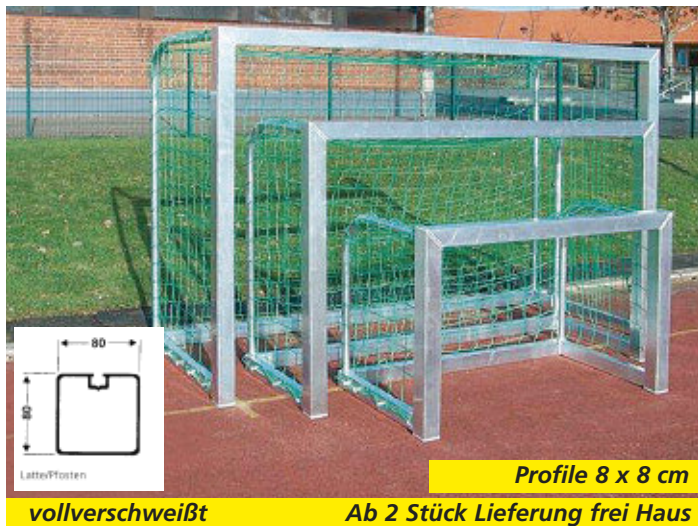

**Aluminium-Trainingstor vollverschweißt**

Transportable Mini-Tore für Street-Soccer und Street-Hockey, Oberfläche Aluminium natur blank. Torrahmen aus System-Profilen 8 x 8 cm, Bodenrahmen aus Profilen 8 x 4 cm. Die stabilen Netzbügel sind ebenfalls aus Aluminium Ø 4 cm. Aufgrund der verwendeten Materialkombination und der durchdachten Konstruktion sind diese Tore äußerst robust und langlebig. Lieferung inklusive Netz und Sicherheits-System-Netzhaltern.

41427	120 x 80 cm	Tortiefe 70 cm	Maschenweite 4,5 cm	11 kg	382,90
41428	180 x 120 cm	Tortiefe 70 cm	Maschenweite 4,5 cm	16 kg	548,90
42229	240 x 160 cm	Tortiefe 100 cm	Maschenweite 10 cm	22 kg	709,90

**Aluminium-Trainingstor klappbar**

Mini-Tore, speziell für das Fußballtraining entwickelt, aber auch für Street-Soccer und -Hockey geeignet. Sehr stabile Tore mit langer Haltbarkeit aus Spezial-System-Profilen 8 x 4 cm. Oberfläche Aluminium-naturblank, Netzbügel ebenfalls aus stabilen Aluminiumrohren Ø 4 cm. Durch Lösen der Flügelmutter und Herausziehen der Schrauben, an den oberen Scharnieren, können die Netzbügel zur Aufbewahrung der Tore, eingeklappt werden. Lieferung inklusive Netz und Sicherheits-System-Netzhaltern.

41404	120 x 80 cm	Tortiefe 70 cm	Maschenweite 4,5 cm	8 kg	327,90
41405	180 x 120 cm	Tortiefe 70 cm	Maschenweite 4,5 cm	11 kg	421,90
41406	240 x 160 cm	Tortiefe 100 cm	Maschenweite 10 cm	15 kg	598,90

**Ersatznetze für Aluminium-Trainingstore**

Polypropylen, 0,23 cm, grün. Maschenweite für die kleinen Tore 4,5 cm, für große 10 cm.

41416	120 x 80 x 70 cm	27,90
41417	180 x 120 x 70 cm	30,90
41419	240 x 160 x 100 cm	43,90



**Netzhalter**

Für Jugendfußball- u. Aluminium-Trainings-tore.

42014	1 Stück	1,90
-------	---------	------

**Antikipp-Bodenverankerung**

Als Nachrüstsatz für transportable Fußball-tore, best. aus zwei speziellen Schrauben bzw. spiralförmigen, sehr stabilen Erdankern. Komplett mit Verbindungselementen für die nachträgliche Montage. Profilquerschnitt bei Bestellung bitte angeben.

40351	Set zu 2 Stück	87,90
-------	----------------	-------



**Street-Soccer-Tor**

Besonders robuste, vollverschweißte Konstruktion für hohe Beanspruchung. Komplett aus Aluminium, freistehend. Mit 2 seitlichen Laschen für die Bodenverankerung.

41389 (BxHxT)	120 x 80 x 70 cm	962,90
41478 (BxHxT)	180 x 120 x 70 cm	1.528,90
41479 (BxHxT)	240 x 160 x 70 cm	1.815,90

**Filzstreifen Set**

Mit den Filzstreifen können Street-Soccer-Tore auch für den Indoorbereich genutzt werden. Inhalt: 4 schwarze, selbstklebende Filzstreifen (B x L x H) 3,5 cm x 12 cm x 0,15 cm.

49270	5,90
-------	------



B: 100 cm  
H: 100 cm  
T: 50 cm

**Aluminium-Minitor**

Einfache, klappbare Ausführung aus Aluminiumrohren. Lichte Torabmessung 100 x 100 cm. Lieferung ohne Netz. Gewicht ca. 13 kg.

40565	Stück	274,90
-------	-------	--------

**Mini-Tornetz (Paar)**

110 x 110 x 50 cm, 2 mm Polyethylenleine, grün, Maschenweite 4,5 cm.

40566	Paar	39,90
-------	------	-------



Eine komplette Anlage passt auf einen Anhänger mit ca. 300 x 175 cm Ladefläche



Einfacher Aufbau – ohne Schrauben, mit Steck-Verbindungs-Elementen

Einfacher Aufbau, nutzbare Werbeflächen  
Geringer Lagerplatzbedarf Aufbauzeit 1-2 Std. (2 Pers.)

## Streetsoccer-Court

Der Court bietet vielfältige Einsatzmöglichkeiten, ob für Events oder Straßenfeste, für Kindergärten oder für das gezielte Training im Vereinssport. Die schnell bereitzustellende Aktionsfläche – zum Aufbau müssen nur die Bandenelemente in die Aluminium-Stützpfosten eingehängt werden – garantiert Spaß für alle Altersgruppen. Die wetterfesten und physiologisch unbedenklichen Verbundelemente eignen sich mit ihrer glatten KU-Oberfläche ideal für Werbung oder Sponsoring.

### Technische Details im Überblick:

- 2 Minitorer 180 x 120 cm mit Netzen in Stirnseiten integriert
- korrosionsfreie Grundkonstruktion aus Aluminium
- die Anlage kann umlaufend mit Ballfangnetz (Gesamthöhe 300 cm) ausgestattet werden

Spielfeldgröße 1100 x 700 cm  
41491 mit Netz 9.990,90

Spielfeldgröße 1500 x 1000 cm  
41470 mit Netz 14.690,90

Spielfeldgröße 1300 x 800 cm  
41475 mit Netz 11.990,90

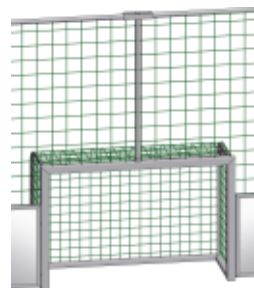

inklusive 2 Tore 180 x 120 cm

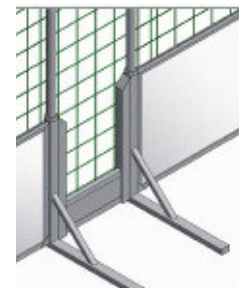

Einstiegsbereich



Einfaches Einhängen der Bandenelemente



**1**  
B: 220 cm  
H: 170 cm  
T: 80 cm

**2**  
B: 180 cm  
H: 120 cm  
T: 60 cm

**3**  
B: 300 cm  
H: 200 cm  
T: 120 cm

**NEU**  
im Sortiment

### Wetterfestes Fußballtor **1**

Fußballtor (B x H x T) 220 x 170 x 80 cm. Wetterfestes Tor durch pulverbeschichteten Torrahmen Ø 32 mm. Mit reißfestem Netz aus stark geknüpftem Polyester und wetterbeständiger Torwand aus robustem Nylon. Nach unten lässt sich die Torwand mit Klettverschlussbändern perfekt spannen. Gewicht 15 kg.

44259 149,90

### Exit Maestro Tor **2**

Das EXIT Maestro (B x H x T) 180 x 120 x 60 cm Fußballtor ist bestens für große und kleine Gärten geeignet. Elegantes Design durch schwarzen galvanisierten und pulverbeschichteten Rahmen mit schwarzem feinsmaschigen Netz. Das EXIT Maestro kann durch sein innovatives und solides Verankerungssystem, schnell und bequem mit Ankerrohren und Erdankern standsicher gemacht werden. Inkl. Torwand. Gewicht 17 kg.

51461 132,90

### Tor Field Match PRO **3**

Fußball-Tor Field Match PRO, Maße: 300 x 200 x 120 cm. Großes Tor mit offiziellen Abmessungen, ideal bei Mannschafts-Trainingspielen. Durch das Quick-Fit-System schnell aufzubauen. Nummerierte Rohre bilden den extra starken Rahmen Ø 38 mm, Wandstärke 1,2 mm. Weiß pulverbeschichtet, mit wetterfestem, UV-beständigem weißen Polyesternetz. Mit 6 Metallheringen zur Bodenbefestigung. Lieferung in blauer Tasche mit Reißverschluss und Transportgriff. Gewicht 20 kg.

44250 150,90

**SPOT Rückprallwand**

Die Spot-Rückprallwand mit den Abmessungen 213 x 213 cm kann als Trainingsgerät für verschiedene Ballsportarten, wie z.B. Fußball, Handball oder Tennis eingesetzt werden. Wird der Ball auf das Netz geworfen oder geschossen, prallt er je nach Geschwindigkeit und Winkel unterschiedlich stark zurück. Es lassen sich so Ball-Annahmen, Pass-Spiel, Volleysschuss und viele andere Techniken optimal trainieren. Ein Steck-Mechanismus macht den Aufbau leicht und innerhalb von 2 Minuten steht die Spot Rückprallwand einsatzbereit auf dem Spielfeld. Die strapazierfähigen Stäbe sind mit elastischen Bändern miteinander verbunden und lassen sich einfach zusammenstecken. Mit Bodenankern wird das Trainings-Gerät fest im Boden verankert, so dass auch starke Schüsse möglich sind. Auseinandergebaut lässt sich die Wand mit der enthaltenen Tragetasche gut transportieren und durch die kompakten Maße leicht verstauen. Paketgröße 119 x 24 x 13,5 cm. Gewicht: 8,8 kg.



- 213 x 213 cm
- Gewicht 8,8 kg

- Schneller Aufbau
- Bruchsicheres Gestänge
- Durch Bodenverankerung auch für starke Schüsse geeignet
- Inklusive Tasche



11288 131,90

**Mobile Mini-Fußballtore (Paar)**

122 x 76 x 75 cm je Tor, Farbe blau, nur 2 kg pro Tor-Paar. Sehr einfaches Handling, einfachst aufzustellen, trotzdem robust. Inkl. Bodenbefestigung für Rasenplätze und Transporttasche.

122 x 76 x 75 cm

44145 151,90

**Mobile Mini-Fußballtore (Paar)**

183 x 107 x 107 cm je Tor, Farbe gelb, nur 4 kg pro Tor-Paar. Sehr einfaches Handling, einfachst aufzustellen, trotzdem robust. Inkl. Bodenbefestigung für Rasenplätze und Transporttasche.

183 x 107 x 107 cm

44146 164,90



Die perfekte Lösung für den Profi-, Hobby- und Freizeitsport!



**Quick Hit 8 X 8**

Quick-Hit ist ein tragbares Multisport-Übungs- und Schlagnetz. Quick-Hit bietet ein großes quadratisches Ziel - perfekt für ein effektives Abschlag- oder Zieltraining. Schneller und einfacher Aufbau in nur 2 Minuten. Platzsparend verpackt wird das Netz in einer Transporttragetasche mit verstellbarem Schultergurt. Inkl. Rahmen, Netz, Tasche und Bodenhülsen. Maße aufgebaut (B x H x T): 244 x 244 x 75 cm. Gewicht: 8 kg.



51284 145,90



**Mini Fußball-Tennis Set UNIVERSAL**

Fußball-Tennis ist ideal zur Verbesserung von Ballgefühl und Orientierung beim Fußball geeignet. Das Set kann auf Kunst- und Echtrasen sowie Steinboden verwendet werden, sehr gute Stabilität, sehr leichter Auf- und Abbau. Das Netz mit einer Breite von 300 cm und einer Höhe von 80 cm wird mit den seitlich angebrachten PVC-Taschen auf zwei Stützpfosten mit Ø 5 cm und 90 cm Höhe aufgeschoben. Die Stahlfüße sorgen für einen guten Stand. Gewicht 6,65 kg.

51279 109,90



# AUFBLASBARE TORE DIE PRAKTISCHE ALTERNATIVE!

- Durch ein einfaches Ein- und Auspumpsystem lassen sich die Tore sehr leicht aufblasen und abbauen.
- Für Indoor und Outdoor.
- Perfekt zum Trainieren oder für Wettkämpfe.
- Leicht zu verstauen und mit Tragetasche gut zu transportieren.
- Eine 2-Wege-Pumpe ist in der Lieferung inbegriffen.



### Aufblasbares Fußballtor

Das Tor für den heimischen Bereich besteht aus ABS Plastik, Polypropylen und PU-Schlauch. Inklusive zwei ungefüllter Sandsäcke für die Beschwerung. Maße (B x H): 240 x 160 cm, Gewicht: 10 kg

B: 240 cm  
H: 160 cm

52895 284,90

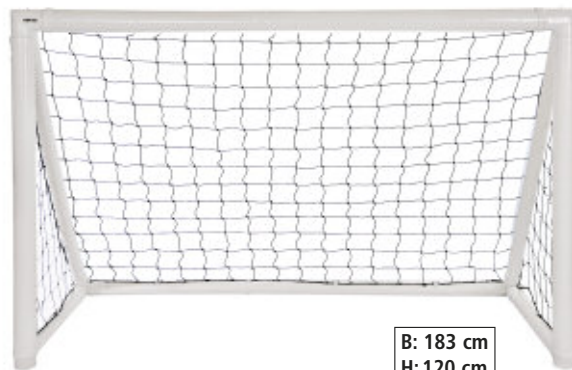

### Aufblasbares Minitor

Das Tor besteht aus ABS Plastik, Polypropylen und PU Schlauch. Mit 2 Sandsäcken zur Beschwerung. Maße (B x H): 183 x 120 cm, Gewicht: 8,3 kg

B: 183 cm  
H: 120 cm

52894 253,90



### Aufblasbares Futsal Tor

Das Tor besteht aus ABS Plastik, Polypropylen und PU Schlauch. 2 Sandsäcke zur Beschwerung, Maße (B x H): 300 x 200 m, Gewicht: 12,5 kg

B: 300 cm  
H: 200 cm

52890 388,90



### Aufblasbares Jugendtor

Das Tor besteht aus ABS Plastik, Polypropylen und PU Schlauch. 4 Sandsäcke als Beschwerung, Maße (B x H): 500 x 200 m, Gewicht: 20 kg

B: 500 cm  
H: 200 cm

52891 339,90



B: 120 cm  
H: 100 cm

B: 120 cm  
H: 80 cm  
T: 60 cm

B: 155 cm  
H: 95 cm  
T: 75 cm

### Aufblasbare Geschicklichkeitstore (Paar)

Farbe: weiß, Material: ABS-Plastik & Polypropylen & PU-Schlauch, 4 Sandsäcke zur Beschwerung. Maße (B x H): 120 x 100 cm, Gewicht: 11,4 kg

52893 Paar 423,90

### Faltbares Aluminium Tor

Das Tor lässt sich in weniger als 15 Sekunden auf und abbauen. Es ist sowohl für den Gebrauch in der Halle als auch zum Einsatz im Freien geeignet. Lieferung inklusive Netz.

44999 120 x 80 x 60 cm, 15 kg 214,90  
44910 155 x 95 x 75 cm, 19 kg 237,90





B: 300 cm  
H: 200 cm  
T: 90 cm

**NEU**  
im Sortiment

**Exit Finta Tor**

Das EXIT Finta, (B x H x T) 300 x 200 x 90 cm, ist das Größte in der Familie der EXIT Tore. Elegantes Design mit schwarz pulverbeschichtetem, galvanisiertem Rahmen mit schwarzem feinmaschigem Netz. Das EXIT Finta kann durch sein innovatives und solides Verankerungssystem, schnell und bequem mit Ankerrohren und Erdankern standsticher gemacht werden. Lieferung inklusive Torwand. Gewicht 31 kg.

51459 Stück 357,90



B: 220 cm  
H: 170 cm  
T: 80 cm

**NEU**  
im Sortiment

**Exit Coppa Tor**

Das robuste Tor (B x H x T) 220 x 170 x 80 cm lässt sich schnell aufbauen und mit dem innovativen Verankerungssystem sicher fixieren. Durch die mitgelieferte Torwand wird der Einsatzbereich vergrößert. Gewicht 22 kg.

51458 Stück 220,90

**NEU**  
im Sortiment



B: 150 cm  
H: 60 cm  
T: 60 cm

**Fußballtor Panna Exit 2er Set**

Pannafußball ist der neueste Trend im Straßenfußball. Mit dem kompakten, leichten und handlichen Exit Panna Fußballtor in offizieller Pannagröße, kann man dieses tolle Spiel jetzt überall spielen. Leicht und simpel im Aufbau kann das Spiel sofort beginnen. Zu diesem Set gehören 2 Fußballtore (B x H x T) 150 x 60 x 60 cm mit galvanisierten und pulverbeschichteten Rahmen inklusive feinmaschigen Netzen. Gewicht 12 kg.

51462 Set 158,90

B: 120 cm  
H: 88 cm  
T: 86 cm

**NEU**  
im Sortiment



**Fußballtor Exit Flexx 2er Set**

Das EXIT Flexx falt-Tor ist durch das Pop-Up System innerhalb von 3 Sekunden einsatzbereit. Durch das geringe Gewicht sind die Tore sehr flexibel einsetzbar. Lieferung inkl. Transporttasche und 3 Bodenanker. Maße (B x H x T) 120 x 88 x 86 cm, Gewicht 1,4 kg.

51460 Set 47,90



B: 240 cm  
H: 160 cm  
T: 100 cm

**Fussballtor mit Netz**

240 x 160 x 100 cm (B x H x T), starke und stabile Ausführung, Rohr-Ø 3,8 cm. Netz wird mit Klettbandern an dem zusammensteckbaren Gestänge befestigt. Tor muss mit den mitgelieferten Heringen gegen Umfallen gesichert werden. Mit Aufbauanleitung, Gewicht 11 kg.

44159 98,90  
44160 Ersatznetz 14,90



B: 290 cm  
H: 165 cm  
T: 90 cm

**Metalltor mit Zielwand und Netz**

290 x 165 x 90 cm (B x H x T), Rohr-Ø 2,45 cm. Das Tor mit der optionalen Zielwand sorgt für Spaß bei Party-Events und Veranstaltungen. Zielwand wird mit mitgelieferten Gummibändern am Gestänge angebracht. Tor muss mit den mitgelieferten Heringen gegen Umfallen gesichert werden. Mit Aufbauanleitung, Gewicht 3 kg.

44158 129,90



## SPIELERKABINEN EXKLUSIV

Die formschönen Spielerkabinen Exklusiv sind aus verwindungssteifen Aluminium-Profilen in einem Stück vollverschweißt und sind mit einem Aluminium Fußrost aus Riffelblech ausgestattet. Angeschweißte Laschen dienen zur dringend erforderlichen Befestigung der Kabinen am Boden. Die Kabinen sind mit roten Kunststoffsitzen inklusive Rückenlehne ausgestattet und bieten eine Stehhöhe von 1,85 m. Hinter den Sitzen befindet sich eine Ablage mit einer Tiefe von 30 cm zum Verstauen von Taschen, Getränken, Bekleidung etc. Die Seiten- und Rückwände bestehen aus bruchstärkerem, transparentem, 4 mm starken Polycarbonat.

**LIEFERUNG FREI AB HERSTELLER OHNE ENTLADEN.**



Für 6 Personen mit Sitzschalen und Acrylglas

30 cm tiefe Ablage hinter den Sitzen für Taschen etc.

Art.Nr.	Ausführung	Abmessungen (B x H x T)	Material	Sitzschalen	Gewicht	Preis
11282	4 Personen	2,50 x 1,95 x 1,35 m	Polycarbonat	4 Stück	100 kg	2.219,90
11283	5 Personen	2,50 x 1,95 x 1,35 m	Polycarbonat	5 Stück	125 kg	2.746,90
11284	6 Personen	3,00 x 1,95 x 1,35 m	Polycarbonat	6 Stück	150 kg	3.869,90
11285	8 Personen	4,00 x 1,95 x 1,35 m	Polycarbonat	8 Stück	165 kg	4.837,90
11286	10 Personen	5,00 x 1,95 x 1,35 m	Polycarbonat	10 Stück	190 kg	4.908,90
11299	8 Personen	4,00 x 1,95 x 1,35 m	Holz	8 Stück	165 kg	5.410,90

**NEU**  
im Sortiment

### Portable Spielerkabine für 6 Personen

Die transportable Spielerkabine besteht durch ihre langlebige, hoch belastbare Konstruktion und lässt sich in kurzer Zeit aufstellen. Sie ist für Sporttraining, Ersatzspieler und Fans konzipiert. Die mit Stahlstützen verstärkte Bank ist mit einer hohen, bequemen Rückenlehne ausgestattet. Sie ist an den relevanten Stellen durch ein zusätzliches Gurtband verstärkt was einen langjährigen Einsatz garantiert. Jeder Sitz ist mit 120 kg belastbar. Die Bank lässt sich einfach zusammenfalten und in einer Reisetasche verstauen, so dass sie leicht transportiert werden kann. Der Unterstand ist wind- und wasserfest und verfügt über den maximalen Sonnenschutz 50+ (UPF-Beschichtung). Abmessungen Bank (B x H x T) 280 x 144 x 45 cm. Gewicht 14 kg.

11259 235,90



- für 6 Personen
- schneller Aufbau
- transportabel
- wind- und wasserdicht
- Sitze bis 120 kg belastbar

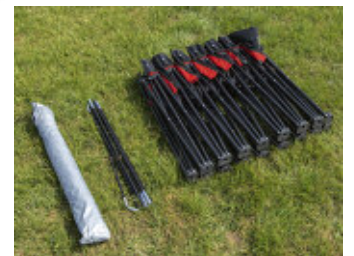

- einzeln oder als Bank
- beliebig zu erweitern
- nur 3,2 kg schwer

### Modulare Sitzbank

4 modulare Einzelsitze aus leichtem Aluminium, die sich auf einfachste Art und Weise zu einer Bank verbinden lassen. Die nur 3,2 kg schweren Sitze lassen sich zusammenklappen, mit der mitgelieferten Tragehilfe sehr einfach transportieren. Es können beliebig viele Sitze miteinander verbunden werden. Packgröße 55 x 44 x 12 cm.

11290 83,90

## SPIELERKABINEN EUROPA

Die EUROPA Trainer- und Spielerkabinen bestehen aus sehr stabilen Materialien und sind ein Blickfang für jeden Sportplatz. Die sind erhältlich für 6, 8, 10 oder 13 Personen. Mit Kunststoff-Sitzschalen oder Sitzbank aus Holz – mit Polycarbonat oder Acrylglasverkleidung. Die Seitenwände bieten genug Raum für Sponsorenaufdrucke und Werbung.



Für 6 Personen mit Kunststoffsitzen und Acrylglas



Für 13 Personen mit Holzbank und Acrylglas

### VORTEILE:

- Elegante Bogenform auf stabilem Aluminium-Bodenrahmen
- Holzbodenrost
- Stabile Sitzbänke aus Holzbohlen oder bequeme Kunststoffsitze
- Widerstandsfähige Verglasung aus Polycarbonatplatten oder glasklaren Acrylplatten
- Die Scheiben sind einzeln auswechselbar
- Absolut witterungsbeständig und widerstandsfähig
- Leichter, schneller Aufbau
- Lieferung frei ab Hersteller, ohne entladen.

Art.Nr.	Ausführung	Abmessungen (B x H x T)	Polycarbonat	Acrylglas	Sitzbank	Sitzschalen	Gewicht	Preis
11268	6 Personen	287 x 206 x 120 cm	•	–	–	6 Stück (rot)	125 kg	2.289,90
11269	6 Personen	287 x 206 x 120 cm	–	•	aus Holz	–	160 kg	2.619,90
11270	6 Personen	287 x 206 x 120 cm	–	•	–	6 Stück (rot)	165 kg	2.748,90
11271	8 Personen	435 x 206 x 120 cm	•	–	aus Holz	–	174 kg	3.158,90
11272	8 Personen	435 x 206 x 120 cm	•	–	–	8 Stück (rot)	183 kg	3.760,90
11273	8 Personen	435 x 206 x 120 cm	–	•	aus Holz	–	226 kg	4.039,90
11274	8 Personen	435 x 206 x 120 cm	–	•	–	8 Stück (rot)	235 kg	4.139,90
11275	10 Personen	500 x 206 x 120 cm	•	–	–	10 Stück (rot)	210 kg	3.445,90
11276	10 Personen	500 x 206 x 120 cm	–	•	aus Holz	–	260 kg	4.082,90
11277	10 Personen	500 x 206 x 120 cm	–	•	–	10 Stück (rot)	270 kg	4.285,90
11278	13 Personen	646 x 206 x 120 cm	•	–	aus Holz	–	200 kg	4.214,90
11279	13 Personen	646 x 206 x 120 cm	•	–	–	13 Stück (rot)	210 kg	4.428,90
11280	13 Personen	646 x 206 x 120 cm	–	•	aus Holz	–	260 kg	4.987,90
11281	13 Personen	646 x 206 x 120 cm	–	•	–	13 Stück (rot)	270 kg	5.412,90

### POLYCARBONAT ODER ACRYLGLAS

Beide Ausführungen sind um ein mehrfaches stärker als normales Verbundglas. Wobei Polycarbonat nochmals sicherer und stabiler als Acrylglas ist. Acrylglas besticht durch absolute Transparenz und erhöhte Kratzfestigkeit, des Weiteren können Kratzer durch Polieren entfernt werden. Das absolut bruchsichere Polycarbonat ist etwas "milchiger" und kann mit der Zeit durch UV-Strahlung etwas vergilben.

## SPIELERKABINEN CHAMPION

Die robusten und formschönen Spielerkabinen werden einsatzbereit geliefert. Basis der Kabinen ist ein verwindungssteifer Aluminium-Grundrahmen. Die Rückseiten sind wahlweise mit bruchsicherem, leicht mattem Polycarbonat oder transparentem Acrylglas lieferbar. Die Kabinen sind mit Kunststoff-Sitzen, inklusive Rückenlehnen, ausgestattet. Die Fußroste sind aus Aluminium-Riffelblech gefertigt. Die Bodenverankerungen werden durch die 4 angeschweißten Laschen befestigt.

- Grundrahmen aus verwindungssteifen Aluminium-Profilen
- mit angeschweißten Laschen zur Befestigung der Kabine am Boden
- Seitenteile und Rückseite aus bruchsicherem, transparentem Polycarbonat oder Acrylglas
- extrem robust
- Kunststoff Einzelsitze mit Rückenlehne
- mit Aluminium Fußrost aus Riffelblech
- Stehhöhe 200 cm
- Lieferung frei ab Hersteller, ohne entladen.

### SPIELERKABINEN SIND DURCH BODENVERANKERUNG GEGEN UMKIPPEN ZU SICHERN!

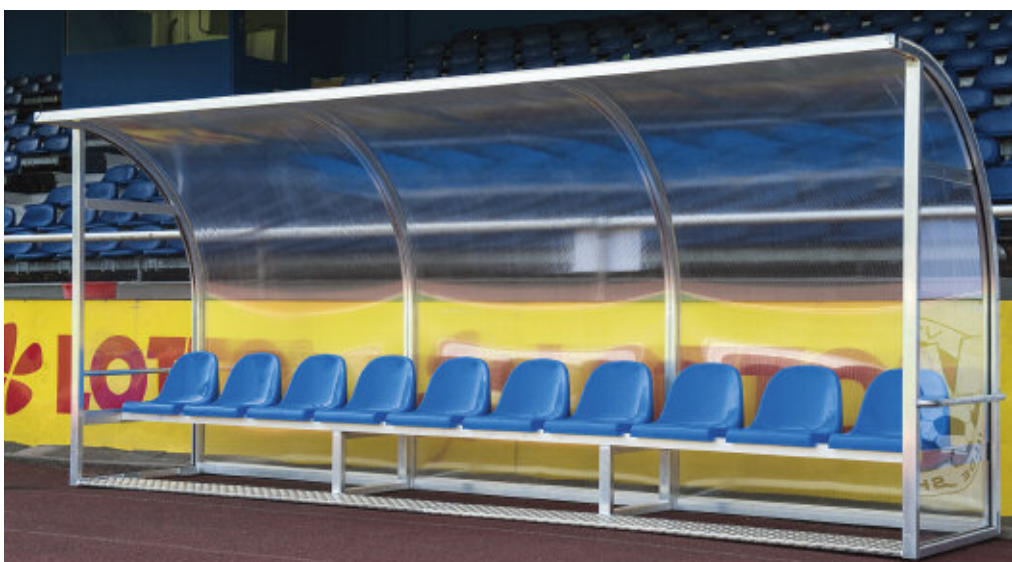

Art.Nr.	Ausführung	Abmessungen (B x H x T)	Polycarbonat	Acrylglas	Schreibtisch	Sitzschalen	Gewicht	Preis
11295	4 Personen	250 x 200 x 100 cm	•	–	mittig	4 Stück	55 kg	2.138,90
11296	4 Personen	250 x 200 x 100 cm	–	•	mittig	4 Stück	55 kg	2.488,90
11293	6 Personen	300 x 200 x 100 cm	–	•	–	6 Stück	75 kg	3.534,90
11294	6 Personen	300 x 200 x 100 cm	•	–	–	6 Stück	75 kg	3.001,90
11291	8 Personen	400 x 200 x 100 cm	•	–	–	8 Stück	92 kg	4.497,90
11292	8 Personen	400 x 200 x 100 cm	–	•	–	8 Stück	92 kg	3.716,90
11297	10 Personen	500 x 200 x 100 cm	–	•	–	10 Stück	108 kg	4.885,90
11298	10 Personen	500 x 200 x 100 cm	•	–	–	10 Stück	108 kg	4.592,90

made in GERMANY

BALLSPORT

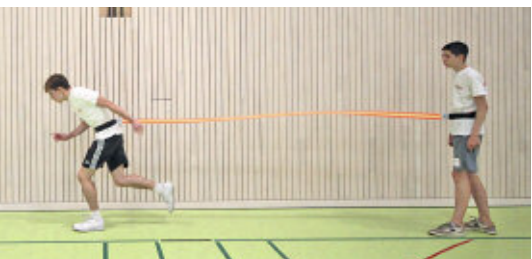

**IDEALES TRAININGSBAND FÜR LEICHTATHLETIK, SCHWIMMEN UND REHABILITATION!**

**ÜBER 180 EINSATZMÖGLICHKEITEN IN SCHULE, VEREIN UND FREIZEIT**

**WETTERFEST, WASCHBAR**

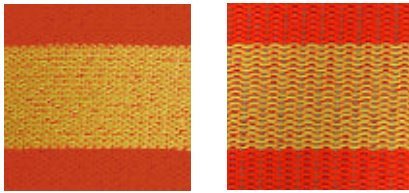

**OHNE DEHNUNG 100 % DEHNUNG**

**pro gym**

**NEU**  
im Sortiment

**Flexi Band**

Vielfältig einsetzbares Trainingsband aus 80% Polyester und 20% Elasthan mit praktischen Klettverschlüssen. Bandlänge erweiterbar durch Kombination mehrerer Bänder.



Art.-Nr.	Größe	Länge	Dehnbar bis ca.	Inkl. Haspel	Preis
95530	S	2 m	4 m	•	34,90
95531	M	4 m	8 m	•	47,90
95532	L	8 m	16 m	•	62,90
95533	XL	13 m	24 m	•	84,90
95534	XXL	23 m	46 m	•	129,90

**NEU**  
im Sortiment

**Sport Radargerät**

Das neue Multi-Geschwindigkeits-Messgerät mit Batteriebetrieb (5 x AA) kann im Tennis, Golf, Fußball und vielen anderen Ballsportarten eingesetzt werden. Die Geschwindigkeit kann auf dem übersichtlichen LCD-Display direkt nach dem Schlag in Sekundenschnelle abgelesen werden. Die integrierte Weitwinkelkamera kann Bälle mit einer Geschwindigkeit mit bis zu 199 km/h messen. Die

ermittelten Werte können von dem Gerät optional angesagt werden. Zum Gerät wird ein passendes Stativ und eine Tragetasche geliefert. Abmessungen (B x L x H) 12 x 18 x 15 cm, dreistellige LED Anzeige mit einer Ziffernhöhe von 55 mm. Batterien nicht im Lieferumfang enthalten.

52546 119,90



**Schuh-Reiniger**

Aus Vollkunststoff, 27 x 35 cm. Feste Borsten zur allseitigen Reinigung der Sandplatzschuhe. Sehr robuste und rutschfeste Ausführung.

41176 34,90



**Ballfänger**

Aluminium, Stangenlänge 3 m. Zum Einfangen von Bällen aus Bach, See etc.

4098 143,90



**BENZ® Balltasche**

Aus robustem Netzgewebe, rot. Zum Tragen und Aufbewahren von ca. 12 Bällen. Durchgehender Reißverschluss mit 2 Schließern. Lieferung ohne Bälle.

6574 12,90

**Balltrag-Netz**

Lieferung ohne Bälle!

9470	für 3 Bälle	3,90
9471	für 10 Bälle	6,90
9473	für 30 Schlagbälle	6,90

**BENZ® Balltasche**

BENZ Balltasche für bis zu 5 Basketballbälle, aus robustem Nylonmaterial. Mit stabilem, zweigeteiltem Reißverschluss und verstellbarem Schulterriemen. Länge 119 cm, Ø 25 cm. Lieferung ohne Bälle.

6498 19,90

**BENZ® Ballsack**

Ballsack für ca. 15 Bälle, mit Tragegurten und seitlichen Entlüftungsgittern. Aus strapazierfähiger schwarzer Kunstfaser. Lieferung ohne Bälle.

6461 20,90

**BENZ® Turnbeutel**

Turnbeutel als Rucksack mit Trageschnüren aus Polyester, Größe ca. 34 x 45 cm.

55079 3,90

## Trainingshilfe-Paket

Für viele Sportarten geeignet. Übungsleiter und Sportler haben vielfältige Verwendungsmöglichkeiten beim Einsatz dieser Hürden (Fußball, Leichtathletik, Handball, Spielfeldabspernung usw.). Der Standfuß ist aus bruchsicherem Kunststoff und hat befüllt optimale Standsicherheit. Die Gelenkklammern halten sicher in jeder Position, dadurch können die Querstangen auch schräg positioniert werden. 1er-Set besteht aus 2 Füßen, 2 Klammern, 3 Stangen, Länge 160 cm. Farbig sortiert.

18110	1er-Set	37,90
18111	5er-Set	193,90
18112	10er-Set	354,90
18105	Gelenk, einzeln	5,90
s.u.	X Base Standfuß, einzeln	10,90
18107	Einzelstange 160 cm	8,90

## Fahne für Grenzstange

Fahne Polyethylen, gelb. Größe 30 x 30 cm.

8273	Ø 50 mm	3,90
8241	Ø 28 mm	3,90



Länge 160 cm

Art.Nr.	Set	Füße	Stangen	Klammern	Preis	Preisersparnis gegenüber Einzelkauf
18110	1er-Set	2	3	2	37,90	22,40
18111	5er-Set	10	15	10	193,90	107,60
18112	10er-Set	20	30	20	354,90	248,10

Vielfach verwendbare Übungshilfe für Schule und Verein.

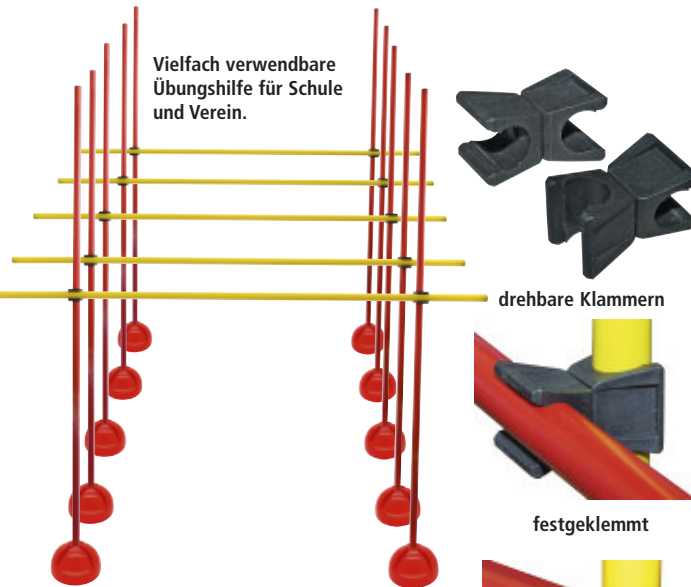

drehbare Klammern



festgeklemmt



lose aufgelegt



Ø 20 cm



Hürdenlauf



Sprung aus dem Stand



Slalomübung mit Ball



Zur Erhöhung der Standfestigkeit können Sand oder Metallteile eingefüllt werden. Stopfen sind schraubbar.

Ø 20 cm



Passende Flachreifen auf Seite 32

## X Base Standfuß

Der X Base Standfuß (Ø 20 cm) besitzt eine Kreuzausparung sowie in der Mitte eine Ausparung passend für Turnstäbe mit 2,5 cm Durchmesser sowie Turn- und Gymnastikreifen in unterschiedlichsten Größen. Für mehr Stabilität kann der X Base Standfuß mit Sand oder anderen Dingen befüllt werden.

18119018	gelb	10,90
18119035	rot	10,90
18119060	grün	10,90

## Slalomstangen PROFESSIONAL Sets

Ein unverzichtbares Trainingszubehör sind Slalomstangen mit denen sich viele Bewegungsabläufe trainieren lassen. Zudem können sie zum Markieren von Spielfeldern eingesetzt werden. Diese zweiteiligen Stangen aus schlagfestem Kunststoff bieten die Möglichkeit mit zwei unterschiedlichen Stangenlängen (80 cm / 160 cm) zu trainieren. Für die 160 cm Stange werden die Stangenteile auseinandergezogen und durch einen Federverschluss fixiert. Ein Stangenteil ist mit einer Stahlspitze ausgestattet. Zur Lagerung werden die 2 Stangen platzsparend ineinandergeschoben. Sets in fluo-farbenen Farben: 2er Set gelb/orange, 4er Sets weiß/gelb/rot/blau.

51693	2er Set	22,90
51694	4er Set	30,90



## Slalomstangen

1,60 m lang, Ø 25 mm, rot und gelb, farbig sortiert. Mit Metallspitze, 8 mm stark, zum Einstecken in den Boden. Ideal zum Training von Bewegungsabläufen und Dribbling.

18125	Stück	6,90
18126	12 Stück+Tasche	86,90

**NEU**  
im Sortiment



**PREISVORTEIL**  
**15,50 €**  
gegenüber Einzelkauf

## Slalomstange mit Kippgelenk

Slalomstange aus Kunststoff mit Kippgelenk. Ø 30 mm, 160 cm lang, mit Stahlspitze zum Einstecken in den Boden. Ideal für das Trainieren von Bewegungsabläufen und Dribbeltraining.

18188	gelb	15,90
18189	rot	15,90
6er-Set (3 x gelb, 3 x rot)		
18191		79,90

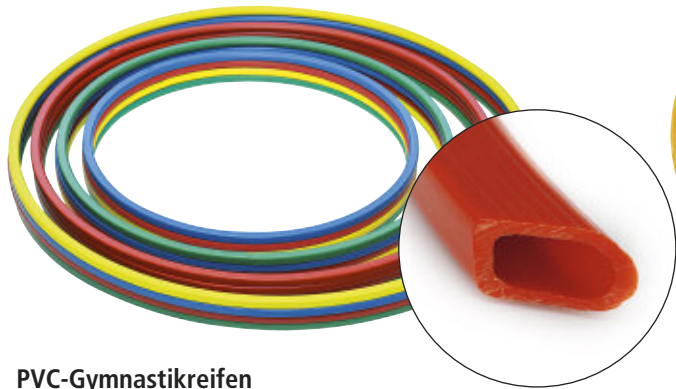

**PVC-Gymnastikreifen**

Griffiges, seitlich gerilltes Profil, verschweißte Stoßstellen, nach DIN 7912.

Farbe	Ø 50 cm	Preis	Ø 60 cm	Preis	Ø 70 cm	Preis	Ø 80 cm	Preis
rot	17830035	7,90	17854	8,40	17861	8,90	17856	9,90
blau	17830050	7,90	17859	8,40	17850	8,90	17858	9,90
grün	17830060	7,90	17868	8,40	17864	8,90	17849	9,90
gelb	17830018	7,90	17869	8,40	17867	8,90	17857	9,90
4er Set	8116	28,90	8110	29,90	8111	30,90	8112	31,90
20er Set	8117	139,90	8113	144,90	8114	149,90	8115	154,90

**Gymnastik-Flachreifen**

Flacher PVC-Reifen für viele Anwendungen. Die Flachreifen lassen sich auch hervorragend mit unserem X Base Standfuß kombinieren. Der Gymnastik - Flachreifen ist aus robustem Kunststoff, der auch beim Darauftreten seine Form behält.

Ø 60 cm			Ø 70 cm		
51216018	gelb	5,90	51217018	gelb	9,90
51216035	rot	5,90	51217035	rot	9,90
51216050	blau	5,90	51217050	blau	9,90
51216060	grün	5,90	51217060	grün	9,90



**NEU**  
im Sortiment

01234  
56789



**BENZ®**

**Floormarker 10er Set**

Floormarker 10er Set in Neonfarben aus elastischem Kunststoff mit Loch in der Mitte, Ø 15,5 cm, Stärke ca. 2-3 mm, inklusive Transporttasche. Geeignet für die Markierung von Spielfeldern, Parcours oder Ähnlichem.

8294118	gelb	9,90
8294125	orange	9,90
8294160	grün	9,90

**Kunststoffstab**

Aus stabilem Kunststoff, elastisch und bruchsicher Ø 25 mm. Mit beidseitiger Abschlusskappe.

Länge 1,00 m		
17884	Ø 25 mm, rot	4,90
17886	Ø 25 mm, blau	4,90
17893	Ø 25 mm, gelb	4,90
17894	Ø 25 mm, grün	4,90
Länge 0,80 m		
18088	Ø 25 mm, rot	4,50
18089	Ø 25 mm, blau	4,50
18090	Ø 25 mm, gelb	4,50
18091	Ø 25 mm, grün	4,50



**Bodenbuchstaben A-Z**

Vielseitige, bunte Bodenmarkierungen aus Gummi mit aufgedruckten Buchstaben von A-Z, Ø 22,8 cm, 3 mm stark. Die rutschfesten Gummimatten sind sehr robust.

70663	88,90
-------	-------

**Klebezahlen**

Klebezahl aus PVC-Folie, schwarz, matt.

Ziffer	10 cm	Preis	20 cm	Preis	25 cm	Preis
0	8320	2,90	403790	5,90	403640	9,90
1	8321	2,90	403791	5,90	403641	9,90
2	8322	2,90	403792	5,90	403642	9,90
3	8323	2,90	403793	5,90	403643	9,90
4	8324	2,90	403794	5,90	403644	9,90
5	8325	2,90	403795	5,90	403645	9,90
6	8326	2,90	403796	5,90	403646	9,90
7	8327	2,90	403797	5,90	403647	9,90
8	8328	2,90	403798	5,90	403648	9,90
9	8329	2,90	403799	5,90	403649	9,90

**Teppich-Oberseite**



**Bodenfliesen**

Dank ihrer rutschfesten Unterseite sind die Bodenquadrate, -kreise, -dreiecke und -rechtecke perfekt für den Einsatz in Schulen und Kindergärten gemacht. Kinder können auf den Bodenfliesen springen und Spielen ohne die Gefahr des Wegrutschens. In den bunten Farben Rot, Grün, Blau und Gelb motivieren sie zum Mitmachen und sind angenehm durch die Teppich-Oberseite. Einfach umdrehen und die Bodenfliesen werden zum Rutschvergnügen.

**Bodenquadrate**

Bodenfliesen in quadratischer Form 40 x 40 cm, 5 mm stark, mit rutschfester Unterseite für eine Vielzahl von Spielen.

43710	rot	7,90
43712	blau	7,90
43713	grün	7,90
43714	gelb	7,90

**Bodenkreise**

Bodenfliesen in Kreisform Ø 32 cm, 5 mm stark, mit rutschfester Unterseite.

43715	rot	6,90
43716	blau	6,90
43717	grün	6,90
43718	gelb	6,90

**Bodendreiecke**

Fliesen in Form eines Dreiecks mit einer Kantenlänge von 33 cm, 5 mm stark mit rutschfester Unterseite.

43719	rot	6,90
43720	blau	6,90
43721	grün	6,90
43722	gelb	6,90

**Bodenrechtecke**

Bodenfliesen in rechteckiger Form 40 x 30 cm, 5 mm stark, mit rutschfester Unterseite für eine Vielzahl von Spielen.

43723	rot	6,90
43724	blau	6,90
43725	grün	6,90
43726	gelb	6,90



## Bodenmarkierungs-Set

Für Kindergarten, Schule und Verein. Aus speziell entwickeltem Gummigranulat, rutschfest und strapazierfähig.

- 6 rote Scheiben
- 6 blaue Scheiben
- 10 rote Linien
- 10 blaue Linien
- 4 blaue Ecken
- 4 rote Ecken.

70661 Set 169,90

**PREISVORTEIL**  
**21,30 €**  
gegenüber Einzelkauf

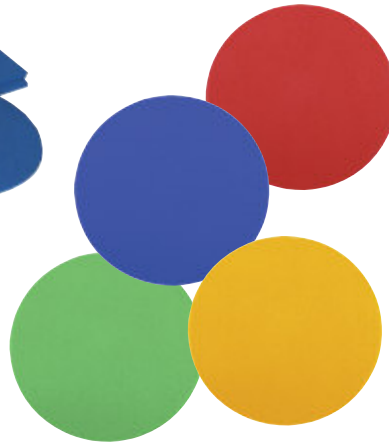

## Bodenmarkierung Kreis

Bodenmarkierung Kreis aus flexiblem, rutschfestem Gummi, Ø 25,5 cm.

70647	gelb	5,80
70648	grün	5,80
70650	rot	5,80
70651	blau	5,80

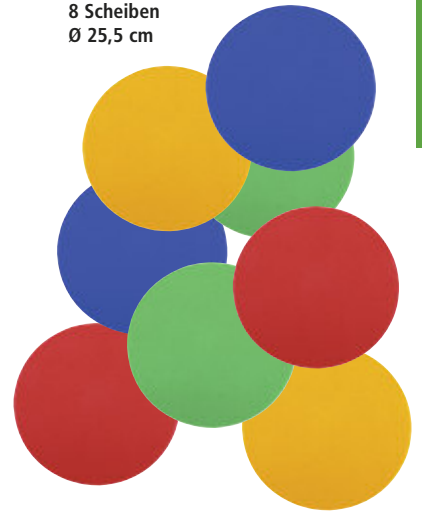

8 Scheiben  
Ø 25,5 cm

## Scheiben-Markierungs-Set

Bestehend aus je 2 Scheiben aus rutschfestem, strapazierfähigem Gummi, in den Farben blau, rot, gelb und grün, Ø 25,5 cm.

70665 Set 28,90

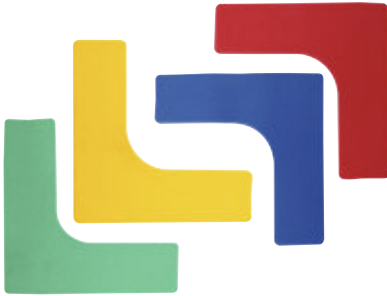

## Bodenmarkierung Ecke

Bodenmarkierung Ecke aus flexiblem, rutschfestem Gummi. 25 x 25 x 7,5 cm. 8er-Set 2 Stück je Farbe.

70643	gelb	4,70
70644	grün	4,70
70654	rot	4,70
70655	blau	4,70
70656	8er-Set	28,90

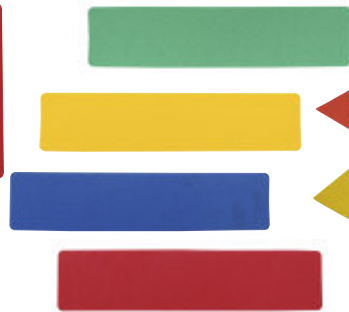

## Bodenmarkierung Linie

Bodenmarkierung Linie aus flexiblem, rutschfestem Gummi zur schnellen Markierung, 32,5 x 7,5 cm. 8er-Set 2 Stück je Farbe.

70645	gelb	4,20
70646	grün	4,20
70652	rot	4,20
70653	blau	4,20
70641	8er-Set	28,90

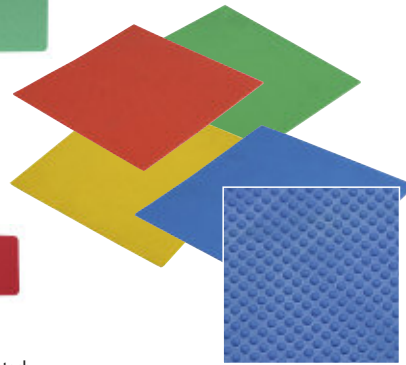

rutschfeste Unterseite

## Bodenmarkierung Quadrat

Bodenmarkierung Quadrat aus flexiblem, rutschfestem Gummi, 22,5 x 22,5 cm. 8er-Set 2 Stück je Farbe.

70683	rot	4,50
70684	blau	4,50
70685	gelb	4,50
70686	grün	4,50
70649	8er-Set	28,90

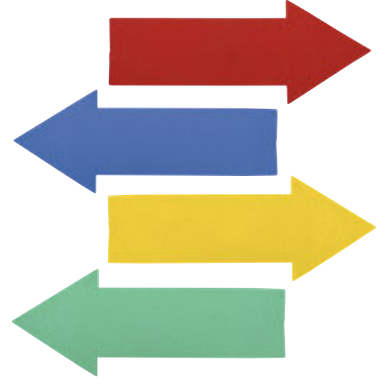

## Bodenmarkierung Richtungspfeil

Bodenmarkierung Richtungspfeil aus flexiblem, rutschfestem Gummi, 36 x 14 cm. 8er-Set 2 Stück je Farbe.

70688	rot	4,30
70689	blau	4,30
70694	gelb	4,30
70695	grün	4,30
70668	8er-Set	28,90



## Bodenmarkierungs-Set Hände & Füße

- 36 Markierungen aus rutschfestem Gummi.
- 6 rechte Hände (2 x blau, 2 x rot, 2 x gelb)
  - 6 linke Hände (2 x blau, 2 x rot, 2 x gelb)
  - 12 rechte Füße (4 x blau, 4 x rot, 4 x gelb)
  - 12 linke Füße (4 x blau, 4 x rot, 4 x gelb)

14141 49,90

## Bodenmarkierung Füße

Bodenmarkierung Füße, jeweils links und rechts (Paar), aus flexiblem, rutschfestem Gummi, 22 x 8 cm. 16er-Set (2 Paar pro Farbe).

70675	blau	2,40
70676	rot	2,40
70677	gelb	2,40
70678	grün	2,40
70664	16er-Set	14,90

## Bodenmarkierung Hände

Bodenmarkierung Hände, jeweils links und rechts (Paar), aus flexiblem, rutschfestem Gummi, 19 x 19 cm. 16er-Set (2 Paar pro Farbe).

70673	blau	2,20
70674	rot	2,20
70682	gelb	2,20
70687	grün	2,20
70658	16er-Set	14,90



BALLSPORT



**Markier-Halbkugeln** ①

Aus schlagfestem Kunststoff, Ø 20 cm, 9 cm hoch. 4 verschiedene Farben, je 10 Stück, leichter Transport und Aufbewahrung durch Transportstab.

8293 Set zu 40 Stück 39,90

**Markierteller** ②

Ø 19 cm, 5 cm hoch. 4 verschiedene Farben, je 10 Stück. Auf Stapel-Transporthalter.

8294 Set zu 40 Stück 37,90

**Markierhauben Set** ③

Für Stangen Ø 30 cm. 15 cm hoch, in den Farben rot, gelb und weiß. Auf Stapel- und Transporthalter.

8295 Set zu 30 Stück 55,90

**Markierhauben-Trainer Set**

Set à 20 Stück in 4 Farben. Mit Stapel- und Transportstab. Markierhauben mit 12 Auflagemulden an der Seite, in Höhe von 5 cm, 9,5 cm und 14 cm und an der Spitze, zur Aufnahme von Turnstäben Ø 25 mm. Aus schlagfestem Kunststoff, 14,5 cm hoch, Ø 30 cm.

8205 Set zu 20 Stück 49,90

**Markierhauben mit Auflagemulden** ④

Mit 12 Auflagemulden an der Seite, in Höhe von 5 cm, 9,5 cm und 14 cm und an der Spitze, zur Aufnahme von Turnstäben Ø 25 mm. Aus schlagfestem Kunststoff, 14,5 cm hoch, Ø 30 cm.

8200	rot	2,27
8203	blau	2,27
8202	gelb	2,27
8204	grün	2,27

**Slalomkegel 10er Set**

10er Set Slalomkegel mit praktischem Aufbewahrungsbeutel. Maße 10 x 80 mm.

8789 16,90



**NEU**  
im Sortiment



**NEU**  
im Sortiment

**Soft-Markierungskegel**

Aus weichem flexiblem Kautschuk, 18 cm hoch, 230 g.

18226	rot	8,90
18228	blau	8,90
18229	weiß	8,90
18230	orange	8,90



**NEU**  
im Sortiment

**Lochhauben Hürdenset**

Dieses vielseitige Hürdenset besteht aus 20 Markierhauben mit Auflagemulden und 10 Hürdenstangen (1 m Länge, gelb). Die Lochhauben (je 10 x rot und 10 x gelb), bestehen aus flexiblem Kunststoff und sind somit sehr belastbar und biegsam. Die Hauben sind ringsum mit Mulden versehen und lassen sich mit den 10 Hürdenstangen schnell zu einem Mini-Hürden-System kombinieren.

8207 Set 42,90

**PREISVORTEIL**  
**51,50 €**  
gegenüber Einzelkauf



**Aufstecknummern für Markierungskegel**

10er Satz mit Aufstecknummern in unterschiedlichen Farben, nummeriert von 1 bis 10. Passend für Kegel mit einer Höhe von 30-50 cm. 100% Polyester.

43399 Set 15,90



**Markierteller-Sammelstab und 40 Markierteller**

Markierteller-Sammelstab und 40 Markierteller (Ø 18 cm), Höhe ca. 7 cm, in 5 verschiedenen Farben.

8210 Set 37,90



**Markierteller-Sammelstab**

Aus Kunststoff zum rückschonenden Aufsammeln, Stapeln und Verstauen von bis zu 60 Markiertellern mit einem Lochdurchmesser von 55 - 75 mm. Zum Aufsammeln der Teller wird der arretierte Griff einfach ausgezogen.

8211 22,90



**Markierkegel rot-weiß**

Rot-weiß gestreift.

8280	50 cm	13,90
8281	32 cm	10,90

**Markierkegel farbig**

8296	37 cm	blau	6,90
8290	37 cm	gelb	6,90
8297	37 cm	grün	6,90
8291	37 cm	rot	6,90
8298	23 cm	blau	3,90
8302	23 cm	gelb	3,90
8299	23 cm	grün	3,90
8301	23 cm	rot	3,90

**Flexi Markierungskegel Set, klein**

Aus weichem PVC-Material für ein ideales Training mit Kindern. Ob beim Fußball, Leichtathletik oder Spielen, die farnefrohen Kegel sind vielseitig einsetzbar. Dank des biegsamen Materials sind die Markierungskegel unverwundlich. Ø 17,5 cm, Höhe 18 cm. Inhalt 2 x blau, 2 x weiß, 2 x orange, 2 x rot. Zum Transport sind die Kegel mit einer abwaschbaren Transportschutzschicht versehen.

8212	Set	35,90
------	-----	-------

**Kegel mit Löchern**

Zum Einstecken von Stäben Ø 2,5 cm oder in Kombination mit Flachreifen. Für viele sportliche Übungen: Springen, Steigen, Kriechen etc. Sets mit 4 Teilen, je 1 Stück blau, rot, gelb, grün.

Sets

14110	4er-Set 50 cm hoch	38,90
14111	4er-Set 30 cm hoch	20,90

Stück 50 cm hoch

14150	blau	10,90
14151	rot	10,90
14152	gelb	10,90
14153	grün	10,90

Stück 30 cm hoch

14154	blau	5,90
14155	rot	5,90
14156	gelb	5,90
14157	grün	5,90

**Markierungskegel Set Alphabet**

26er Set Markierungskegel aus Kunststoff mit Buchstaben von A bis Z, Höhe 23 cm. Durch Löcher in der Standfläche können die Kegel mit Heringen im Rasen fixiert werden. Auf jedem Kegel steht ein Buchstabe des Alphabets. Die Kegel eignen sich hervorragend um einen Parcours zu gestalten und um spielerisch das Alphabet zu lernen.

51396	Set	59,90
-------	-----	-------



**Benz Trainings-Ring**

Dieser Ring ist eine sinnvolle Ergänzung zu einem Markierkegel und bietet ein Vielzahl von Anwendungsmöglichkeiten. Der Kunststoffring kann auf einen Kegel gesteckt, oder ohne Kegel auf den Boden gestellt werden. Auf die vier verschiedenen Ränder des Ringes können Kunststoffstäbe oder Flachreifen gesteckt werden. Indoor und Outdoor einsetzbar. Höhe 12 cm, Breite unten 19,8 cm, oben 16,2 cm. Gewicht 288 g. Lieferung ohne Kegel und Turnstab.

51439	rot	9,90
-------	-----	------



**Markierungskegel Set Zahlen 0-9**

10er Set Markierungskegel aus Kunststoff mit Zahlen von 0-9, Höhe 23 cm. Auf jedem Kegel steht eine Zahl von 0 - 9. Durch Löcher in der Standfläche können die Kegel mit Heringen im Rasen fixiert werden. Die Kegel sind drinnen und draußen einsetzbar, eignen sich um Gruppen einzuteilen oder nur um spielerisch Zahlen zu lernen.

51397	Set	29,90
-------	-----	-------



Höhe 23 cm



**Trainingshürde Jump**

Set besteht aus 1 m langem Stab, 2 Kunststoffkegeln und 2 Einhängetreppchen mit unterschiedlichen Auflagehöhen, verstellbar von 10 - 40 cm.

18021		25,90
-------	--	-------



**Treppchen für Lochkegel**

Universelle Trainingshilfe zum Einhängen in Kegel mit Löchern. Mit 10-facher Auflagemöglichkeit für Turnstäbe und einem Verstellbereich von 12 cm bis 77 cm. Für Lauf-, Sprung- und Koordinationsübungen. Das Set beinhaltet 2 Treppchen. Lieferung ohne Kegel und Stäbe.

18049	Set	6,90
-------	-----	------

BALLSPORT

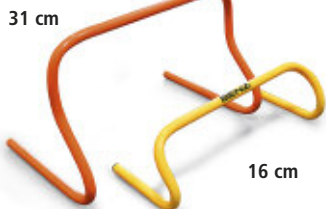

31 cm  
16 cm

**Mini-Trainingshürde**

Stabile Trainings- und Koordinationshürde. Für Lauf- und Sprungübungen. In 2 verschiedenen Höhen lieferbar. 16 cm hoch, 45 cm breit und 31 cm hoch, 49 cm breit.

18026	16 cm	12,90
18027	Set zu 10 Stück	98,90
18029	31 cm	14,90
18030	Set zu 10 Stück	114,90



**Soft-Trainingshürden-Set**

Aus weichem Polyethylen, Ø 45 mm, gelb. Hürdenlänge 70 cm. Fünf verschiedene Höhen: 10–20–30–40–50 cm. Ideales Trainingssystem, keine Verletzungsgefahr.

18025	5er-Set	78,90
-------	---------	-------

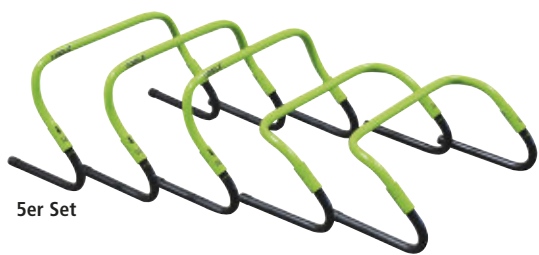

5er Set

**5er Hürden Set**

Höhenverstellbares, vielseitiges Hürdenset mit 5 Hürden aus Kunststoff. Die Hürden sind durch Verdrehen der Standfüße auf 20 cm oder 29 cm Höhe verstellbar. Sie haben eine Breite von 47 cm. Lieferung inklusive Tasche.

51265		78,90
-------	--	-------

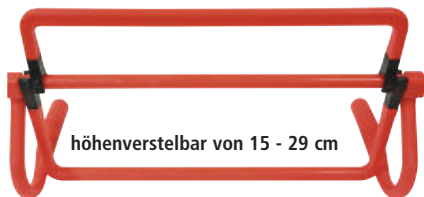

höhenverstellbar von 15 - 29 cm

**Verstellbare Mini Hürde**

Ein tolles Trainingssystem, welches mit wenigen Teilen eine Vielfalt von Anwendungsvarianten bietet. 3 Höhen einstellbar: 15, 23, 29 cm. Breite: 45 cm

18224		10,90
-------	--	-------



Zielbogen

**Zielbogen**

Aus stabilem Kunststoffrohr Ø 3,5 cm. Das lichte Innenmaß des Bogens beträgt (B x H) 45 x 50 cm, Einstecktiefe 10 cm. Der Zielbogen ist ideal für das Slalomtraining, Schusstaining und für das Trainieren von langen Pässe geeignet.

18116	Stück	19,90
-------	-------	-------



made in GERMANY

**Blockx Multifunktions-Großbausteine-Set**

20 Schaumklötze je 50 x 15 x 9 cm in gelb, rot, blau und grün (je 5 Stück) aus hochwertigem PE-Schaumstoff mit Bohrungen – Bausteine geben in Querrichtung leicht nach, während sie hochgestellt völlig stabil bleiben. Im Trainingsbereich unverzichtbar und vielseitig einsetzbar, z. B. zum Bau von Hürden, Hindernissen, Slalombahnen etc. Ohne Füße und Verbindungsstecker.

40958	Set zu 20 Stück	218,90
-------	-----------------	--------



Großbausteine

MINIBlockx



**BENZ®**  
Soft Jumper

**NEU**  
im Sortiment

Das robuste Leicht-Hürden-Set aus geschlossenzelligem Leichtschaum besteht aus 5 Rundstangen und 10 Seitenteilen. Die Teile lassen sich leicht ineinander stecken und so zu fünf Übungshürden zusammenbauen. Die Hürdenhöhe beträgt ca. 20 cm. Durch das Übereinanderstapeln lassen sich auch andere Höhen realisieren. Die Einzelteile lassen sich auch zu Slalomstangen oder Markierstangen umbauen und werden zum Transport in einen Block zusammengesteckt und mit 2 Bändern fixiert.

18069		89,90
-------	--	-------

**Blockx® Großbausteine-Komplettsset**

Lieferumfang: 20 Schaumstoffklötze, 40 Verbindungsstecker und 10 Hürdenfüße (PE-Schaumstoff). Angstfreies Erlernen des Hürdenlaufes. Durch Verbinden der Blöcke lassen sich unterschiedlich hohe Hindernisse bauen. Farbiger sortiert.

41030	Komplettsset	381,90
-------	--------------	--------

**Starter Set MINIBlockx®**

Starter Set MINIBlockx mit Tasche, 20 PE-Blöcke 25 x 8 x 7,5 cm, je 5 x rot, gelb, grün und blau. Lieferung inklusive Tragetasche schwarz.

41731	Set	79,90
-------	-----	-------

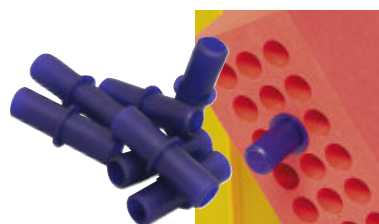

**Verbindungsstecker**

Zur Verbindung von Großbausteinen.

40959	Satz zu 20 Stück	21,90
-------	------------------	-------



**Blockx® Tragetasche**

Idealer Transport des Blockx-System. Passt in den Sport- oder Ballschrank. Lieferung ohne Blockx.

41279		19,90
-------	--	-------

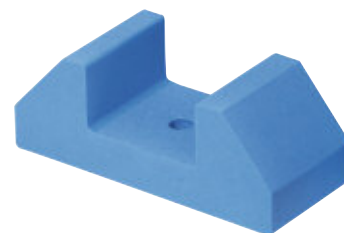

**Füße für Großbausteine**

10 Füße für Großbausteine zuvor.

41734	Satz zu 10 Stück	99,90
-------	------------------	-------

**Koordinationsleiter**

Vielseitig einsetzbare Trainingshilfe aus wetterfestem Kunststoff, 57 cm breit. Verschiebbare Sprossen. Für Koordinations-, Lauf- und Sprintübungen. Schnell aus- und aufrollbar. Lieferung inklusive 4 x Erdnägeln für den Außenbereich und integrierte Saugnäpfe für den Innenbereich.

18320	4 m, 10 Sprossen	39,90
18058	8 m, 20 Sprossen	49,90

**Koordinationsleiter doppelt**

Koordinationsleitern sind für ein modernes Koordinations- und Geschwindigkeitstraining hervorragend geeignet. Sie sind aus heutiger Sicht nicht mehr vom Trainingsplatz wegdenken. Für den Trainer ist die Koordinationsleiter ein unverzichtbares Hilfsmittel für das Koordinationstraining. Lieferung inklusive 4 x Erdnägeln für den Außenbereich und integrierte Saugnäpfe für den Innenbereich.

18323	4 m lang, 20 Sprossen	59,90
18322	9 m lang, 42 Sprossen	69,90



Saugnäpfe zur Befestigung auf Hallenboden



Erdnägeln zur Befestigung auf Sportplätzen



**FÜR RASENPLÄTZE UND HALLENBODEN!**



**4-Wege Koordinationsleiter**

4 Wege Koordinationsleiter, 4 x Sprossenleitern mit variabel einstellbaren Sprossen. Steckschnallen an den Enden sorgen für eine einfache Bedienung. 4 bis 16 Meter variabel aufbaubar. Lieferung mit praktischer Tragetasche.

18077	64,90
-------	-------

**Linien-Koordinations-System**

Dieses universelle Trainingsgerät schult insbesondere die Beinkoordinationsfähigkeit Ihrer Spieler, egal in welcher Sportart oder Alters- / Leistungsklasse. Individuell, schnell und einfach umsteckbar! Grundeinstellung ergibt ein 6 m langes System mit 11 Querstangen alle 50 cm. Leichtes und schnelles Aufbauen. Abstände variabel gestaltbar. Unendliche Möglichkeiten: Raute, Stern Trapez, Übungsfelder, Start-Stoppllinien, Spielfelder, Zielfelder, als Bänder für Fangspiele. Beliebig verlängerbar. Set besteht aus 19 Streifen, je 1,5 m. Mit Maßblochung alle 10 cm. 22 Halteclips.

18012	Set	114,90
-------	-----	--------

**Dummy-Set (freistehend)**

Das vielseitige Freistoßmauer Set ist das perfekte Hilfsmittel für jedes Fußballtraining. Das Set besteht aus 5 einzelnen Polypropylen-Dummies, die in der Höhe von 150 - 190 cm verstellbar sind. Die 600 g leichten, wetterfesten Figuren haben am Ende der Standfüße Stahlpins, die sich sehr leicht in den Rasen stecken lassen.

8248	5-er Set	204,90
------	----------	--------



**Saller Übungsheft**

Übungsheft zu dem Saller Linien-Koordinationsystem von Wojciech Basiuk.

18033
-------



**Saller Trainings-DVD**

Trainings-DVD zu dem Saller Linien-Koordinationsystem.

18035	11,90
-------	-------



BALLSPORT



**NEU**  
im Sortiment

**Blinden Futsalball Blue Fire**

Dieser spezielle Trainingsball ist mit 6 integrierten Geräuschelementen zur Orientierung ausgestattet. Er ist aus robustem PU-Material mit strukturierter Oberfläche gefertigt und entspricht den IBSA Standards. Umfang 60 - 62 cm, Gewicht 510 - 450 g.

51106 Gr. 3 49,90



**NEU**  
im Sortiment

**Blinden-Futsal Trainingsball**

Ein sehr guter und robuster Indoorball für das Hallentraining beim Blindenfußball. Durch die 4 rasselnden Elemente im Inneren des Balls können Blinde und Sehbehinderte diesem leicht folgen. Gefertigt aus PVC, Gewicht 600 g.

51105 Gr. 3 39,90



**Blinden-Futsal Spielball**

Dieser spezielle Blinden-Futsal Spielball aus hochglänzendem PU-Material entspricht den Vorschriften der IBSA. Er besitzt reduzierte Sprungeigenschaften und ist mit 6 rasselnden Klangkugeln im Inneren ausgestattet, die das Lokalisieren des Balles ermöglichen. Umfang 60 - 62 cm, Gewicht 510 - 540 g.

44334 Gr. 3 57,90



**MIT VERSETZTEM SCHWERPUNKT!**

**Unball**

Ø 21 cm, 240 g, Umfang 66 cm. Schaumball mit Haut. Durch den versetzten Schwerpunkt weiß man beim Pellen oder Rollen nie, welche Richtung der Ball einschlagen wird. So werden Reaktion, Geschicklichkeit und die Auge-Hand-Koordination spielerisch trainiert.

31170 26,90



**TIPP-KICK XXL Ball**

Den original TIPP-KICK Ball gibt es jetzt in XXL-Ausführung - zum richtigen Kicken! Der große 12-eckige Weichschaumball ist mit einer wasserabweisenden Kunstlederhülle umgeben und bietet jede Menge Spaß - in- und outdoor! Auch hier zeigt - wie im richtigen Spiel - die Ballfarbe an, wer im Ballbesitz ist. Ideal auch für kleinere Kinder ab 3 Jahren. Durchmesser 16 cm.

42220 19,90



**Reflex Ball**

Dieser Torwart Trainingsball wird wie ein normaler Fußball gespielt, stellt den Spieler aber vor unvorhersehbare Situationen. Dadurch werden Fähigkeiten mit dem Ball deutlich verbessert und das Reflex-Training unterstützt. Die Augen-Beinkoordination wird verbessert. Robustes TPU-Material. Abmessungen 21,5 x 21,5 x 19 cm, Gewicht 290 g. Farbe neongrün/schwarz.

42127 28,90



**REACTION VOLLEY**

Der Reaktions-Volleyball aus nicht toxischem, pinken Gummi-Synthetik ist aufblasbar und besitzt eine unregelmäßige Form. Durch ein Gewicht im Inneren des Balls muss sich der Sportler ständig auf eine neue Flugbahn einstellen. Dadurch wird die Reaktion, Koordination und Schnelligkeit gefördert. Ø 21 cm, Gewicht 270 g.

51327 22,90



**theeggball**



theeggball - ist ein innovatives, pädagogisch wertvolles Sportprodukt, das durch seine spezielle Eierform in Kombination mit dem idealen Gewicht von 250 g für neue Spielsituationen sorgt. Mit ihm kann Fuß-, Volley-, Völker- und Basketball, sowohl im Innen- und Außenbereich, gespielt werden. Abmessungen 22 x 22 x 27 cm, Obermaterial PVC geschäumt.

42119 33,90



**Takraw Ball**

Takraw Ball ist eine asiatische Mannschaftssportart aus der Gruppe der Rückschlagspiele, bei der sich zwei Mannschaften mit jeweils drei Spielern auf einem durch ein Netz geteilten Spielfeld gegenüberstehen. Ziel ist es, einen Ball mit den Füßen über das Netz auf den Boden der gegnerischen Spielfeldhälfte zu spielen und zu verhindern, dass Gleiches dem Gegner gelingt. Eine Mannschaft darf den Ball dreimal in Folge berühren, um ihn zurückzuspielen. Dabei machen die Spieler sehr akrobatische Rückwärtssalti und gedrehte Fallrückzieher, um den Ball in die gegnerische Hälfte zu kicken. Umfang 12 cm, Gewicht 180 g, Farbe: Beige / grün.

6650 21,90



**NEU**  
im Sortiment

**VV® Goalball**

Dieser speziell für Blinde und Sehbehinderte entwickelte Ball, ist nach den offiziellen Standards des deutschen Goalballs gefertigt. Durch das Rollen des Balles erzeugt das Glöckchen im Inneren Geräusche. Gewicht: 1,25 kg, Ø 25 cm aus Gummi.

53450 74,90



**GoalBall**

Der GoalBall ist geeignet für viele Ballspiele und speziell entwickelt für Sehbehinderte. Durch den PU-Integralschaum-Aufbau lässt sich der GoalBall hervorragend rollen, bei gleichzeitig reduziertem Aufprall beim Fangen, Fausten oder Abklatschen. Das wichtigste Merkmal des Balls sind jedoch die 3 Schlittenglocken im Inneren. Durch die Öffnungen sind die Glocken während des gesamten Rollzyklus deutlich zu hören. Gewicht: 280 g, Ø 15 cm.

51710 22,90



**NEU**  
im Sortiment

**Indoor-Gleitfußball**

Mit diesem Gleitfußball aus Schaumstoff können die Spieler auch in Innenräumen gefahrlos spielen. An der Unterseite befindet sich eine Plastikscheibe, die den Schaumstoffball geschmeidig über fast alle Böden gleiten lässt. Der Gleitfußball eignet sich auch zum Spielen auf Tischoberflächen. Aus Schaum und ABS, Ø 15 cm, Gewicht 175 g.

52152 21,90



## Wende-Markierhemd

Zum schnellen Wenden während Parteispielen von z.B. 8:8 auf 7:7+2 oder für schnelles Wechseln beim Spiel mit neutralem Spieler. 100% Polyamid.

9315	rot/gelb, Gr. L	8,90
9930	gelb/grün, Gr. S	8,90
9931	rot/blau, Gr. S	8,90
9932	rot/blau, Gr. M	8,90

## Mehrpreis für Nummern

Schwarze Nummern auf Brust und Rücken, bei Markierhemden von 1 - 100.

9479	6,90
------	------

## Tragering

Der Tragering ist für Mannschaftsbänder und Markierhemden geeignet. Er hat ein Fassungsvermögen für ca. 20 Hemden. Ø 12 cm.

13486	4,90
-------	------



36-44 CM GURLÄNGE



## Armbinden

Aus elastischem Gummigewebe.

9354	Spielführer, gelb	3,90
9358	Trauerflor, schwarz	3,90
9455	Ordner, weiß	3,90
9454	blau	3,90
9536	gelb	3,90
9535	rot	3,90

## 52-60 CM GURLÄNGE

### Mannschaftsbänder mit Klettverschluss

**Junior.** Aus 5 cm breitem PE-Gurtband. 36-44 cm lang. In der Länge verstellbar.

9221	blau	2,90
9222	rot	2,90
9223	grün	2,90
9224	gelb	2,90

Die Markierungshemden sind für alle Sportarten z.B. zur Kennzeichnung von Mannschaften im Ballsport, einsetzbar. Sie bestehen aus luftdurchlässigem, leicht waschbarem Polyester-Netzgewebe und sind in 4 Farben und 3 Größen verfügbar.

## Markierhemden Gr. S

9373	rot	5,90
9381	blau	5,90
9399	grün	5,90
9415	gelb	5,90

## Markierhemden Gr. M

9395	rot	6,40
9392	blau	6,40
9397	grün	6,40
9398	gelb	6,40

## Markierhemden Gr. XL

9346	rot	6,90
9359	blau	6,90
9348	grün	6,90
9349	gelb	6,90



60 CM GURLÄNGE

### Mannschaftsbänder mit Klettverschluss

**Senior.** Aus 5 cm breitem PE-Gurtband. 52-60 cm lang. In der Länge verstellbar.

9226	blau	3,90
9227	rot	3,90
9228	grün	3,90
9229	gelb	3,90

### Mannschaftsbänder

Synthetisches Gurtband. 5 cm breit, 60 cm lang. Sehr strapazierfähig.

9342	blau	2,90
9343	rot	2,90
9344	grün	2,90
9345	gelb	2,90



**NEU**  
im Sortiment

## Aluminiumbox

Die vielseitige, stapelbare Aluminiumbox bietet vielfältige Einsatzmöglichkeiten. Kleingeräte lassen sich in dieser robusten Kiste staub- und spritzwassergeschützt aufbewahren. Die Tragegriffe erlauben, bei schweren Inhalten, auch ein Tragen zu zweit. Wandstärke von 1 mm, Moosgummidichtung im Deckel, seitliche, gepolsterte Tragegriffe, Frontgriff aus Kunststoff. Optional mit Zylinderschloss Paar, gleichschließend (2 Schlüssel). Lieferung unfrei ab Herstellerwerk!

50110	45,7 x 31,7 x 26,2 cm	92,90
50111	58,5 x 38,5 x 26,5 cm	107,90
50112	56,8 x 37,7 x 36,0 cm	114,90
78054	80 x 54 x 36,5 cm	175,90

**NEU**  
im Sortiment

## Zylinderschloss-Set

2 Einbauschlösser mit 2 gleichschließenden Schlüsseln, passend für alle Aluminiumboxen.

50113	31,90
-------	-------

## Transportrollen-Set

Durch 4 Transportrollen werden die Aluminiumboxen zum Transportwagen. 2 Rollen mit Feststeller. Zur Montage an den Boxen.

50114	31,90
-------	-------

## Kunststoffboxen 90 I

Aus belastbarem Kunststoff, ineinander stapelbar, mit Griffmulden und Literskala am Rand. Versehen mit Ø 10 mm - Sicherheitsbohrungen im Randbereich um die Boxen mit einem Vorhängeschloss zu verschließen. (Deckel und Schloss nicht im Lieferumfang).

5271	Rot	38,90
5272	Gelb	38,90
5273	Blau	38,90
5274	Grün	38,90

## Deckel für Kunststoffboxen

Mit Bohrungen zum Verschließen durch Vorhängeschloss versehen. (Ohne Schloss und Box).

5275	Rot	16,90
5276	Gelb	16,90
5277	Blau	16,90
5278	Grün	16,90

## Kunststoffboxen 90 I 4er-Set

4er-Set Kunststoffboxen mit Deckel in den Farben Rot, Gelb, Blau, Grün.

5270	Set	169,90
------	-----	--------



BALLSPORT



**Professionelle Fußball Eckstange**

Die Fußball-Eckstangen sind alle aus unfallverhütendem Material gemäß den Parametern des FIFA-Reglements hergestellt. Der Durchmesser ist 50 mm. Die Sets beinhalten Stange mit patentiertem Knickgelenk, Fahne (45 x 45 cm), Bodenhülse Ø 30 mm mit Deckel und Fahnenclip. Erhältlich im 1er-Set, oder für den ganzen Platz im 4er-Set.

**Weißer Stange - Gelbe Fahne**

8231	4er Set	152,90
8234	Einzelset	39,90

**Gelbe Stange - Gelbe Fahne**

8232	4er Set	152,90
8235	Einzelset	39,90

**Gelbe fluoreszierende Stange - Gelbe Fahne**

8233	4er Set	162,90
8236	Einzelset	40,90

**Spezial-Bodenhülse**

Spezial-Bodenhülse (B x H) 3,5 x 25 cm, aus Kunststoff für Grenzstange mit Ø 30 mm.

18187	5,90
-------	------

**Grenzstange 50 mm**

Stange aus Polyethylen, Ø 50 mm, Länge 175 cm, mit 2 Abschlusskappen verschlossen. Robust, biegsam und witterungsbeständig.

8275	Stange Ø 50 mm, gelb	11,90
------	----------------------	-------

8276	Stange Ø 50 mm, weiß	11,90
------	----------------------	-------

8271	Bodenhülse	4,90
------	------------	------

**Grenzstangen Set 50 mm**

Stange aus Polyethylen, Ø 50 mm, Länge 175 cm, gelbe Fahne und Bodenhülse.

8270	Set	18,90
------	-----	-------

**Grenzstange Ø 28 mm**

Aus Holz mit weißer Kunststoffbeschichtung, Ø ca. 28 mm, Länge ca. 160 cm. Mit Eisen spitze und gelber Fahne.

8240		12,90
------	--	-------

**Stange**

Stange einzeln, für Trainingshilfen. Ø 24,8 mm, 1,60 m lang, farbig sortiert

18107		8,90
-------	--	------



**Tellerfuß**

Standfuß aus massivem Gummi, 2,7 kg, zum Einstecken der Grenzstangen Ø 25 mm, oder Überstülpen Ø 50 mm. Standflächen-Ø ca. 27 cm.

8255	23,90
------	-------

**Spielfeld-Barriere**

Bestehend aus wartungsfreiem, mattsilber-eloxiertem Aluminium-Rohr 60 x 2,5 mm für Handlauf und Standrohr. Teile werden mit T-Form-Gussteilen einfach zusammengesteckt und befestigt, das Standrohr einbetoniert. Einfachste Montage. Handlaufhöhe ca. 110 cm ab Oberkante Boden. Barrieren inklusive T-Verbindern, Bogen- und Endstücken, sowie Nieten und Bohrem.

40396	Pfostenabstand 3 m	per lfm.	34,90
-------	--------------------	----------	-------

40397	Pfostenabstand 2,5 m	per lfm.	35,90
-------	----------------------	----------	-------

41752	Einschubrohr für leichten Durchgang auf das Spielfeld 2,5 m	119,90
-------	---	--------

41753	Einschubrohr für leichten Durchgang auf das Spielfeld 3 m	119,90
-------	---	--------



**T-Stück**

T-Verbindungs-element aus Aluminium-Guss, mit gefassten Kanten.

41448	13,90
-------	-------



**Bogen / Endstück**

Verbindungselement / Überschub aus Aluminium-Guss.

41449	15,90
-------	-------



**Fahne für Grenzstange**

Fahne Polyethylen, gelb. Größe 30 x 30 cm		
8273	Ø 50 mm	3,90
8241	Ø 28 mm	3,90

**Grenz-Markierstange**

Einfache Grenz-Markierstange mit Fuß und gelber Fahne. Um die Standfestigkeit zu erhöhen sollte der Kunststofffuß mit Sand gefüllt werden.

18135	Set	14,90
-------	-----	-------



**Hülsenbohrer (DBGM)**

Zum Säubern von Grenzstangen-Bodenhülsen Ø 50 mm. Stahlkonstruktion, glanzverzinkt. Einfache Bedienung: Der Bohrer wird in die Hülse gedreht und mit Erdreich wieder hochgezogen. Danach können die Grenzstangen wieder eingesetzt werden.

8277	64,90
------	-------

**Bodenhülse für Barrierenstützrohr**

Bodenhülse für Barrierenstützrohr, Ø 60 mm, Einstecktiefe 330 mm.

41442	17,90
-------	-------

**Element für Bandenwerbung**

Bandenwerbung Element für Barrierensystem aus weißer, wetterfester KU-Platte, 10 mm stark, 1 m breit, 80 cm hoch. Oben und unten eingefasst mit Werbebandenhandlauf. Lieferung inklusive Befestigungssetzwerk frei ab Herstellerwerk.

700864	84,90
--------	-------



**Standfuß X Base**

Standfuß X Base, gelb, Ø 20 cm, Höhe ca. 12 cm. Kunststoff, mit Kreuzausparung und eingelassenem Loch in der Mitte

18119018	10,90
----------	-------

**Fahnenhalter-Clip**

Gelb, Durchmesser: Ø 50 mm, zur einfachen Befestigung der Fahne an einer Stange.

82311	Ø 50 mm	2,90
-------	---------	------





**ACME mittelgroße Plastik-Trillerpfeife**

Schneckenform mit geradem Mundstück.  
9484 ① 4,90



**ACME helltönige Bakelit-Trillerpfeife**

Schneckenform.  
9487 ② 7,90



**ACME helltönige Trillerpfeife**

Vernickelt, konische Form.  
9486 ③ 16,90



**ACME mittlere Trillerpfeife**

Vernickelt, konische Form.  
9482 ④ 10,90



**Schiri-Pfeife Fox 40**

Erste Trillerpfeife ohne Kugel. Extrem durchdringender Ton, auch im lautesten Stadion unüberhörbar.  
9481 ⑤ 11,90



**Handpfeife Wizzball**

In weichem PVC-Ballon integrierte Pfeife. Pfeifton entsteht durch Drücken auf den Ballon. Sehr hygienische Alternative zu herkömmlichen Trillerpfeifen bei Benutzung durch mehrere Personen z.B. im Schulsport. Keine Ansteckungsgefahr durch übertragene Bakterien. Farblich sortiert.

9499 15,90

125 dB elektrisch  
3 Töne hygienisch



**FOX 40 Electronic Whistle**

Pfeife mit Batterie für eine sichere und einfache Anwendung. Klarer, konstanter Pfiff, solange der Knopf gedrückt wird. 3 verschiedene Töne wählbar. Extrem laut (125 dB!). Sehr hygienische Lösung sollten mehrere Personen eine Pfeife nutzen! Inklusive abnehmbarer Handgelenk-Pfeifenschnur und 9 Volt Batterie. Gewicht inkl. Batterie ca. 90 g, ca. 12 cm lang, Farbe rot / schwarz.

51173 34,90



**Linienrichterset Professional**

Linienrichterset Professional, mit gelber und gelb-rot kariert Fahne 40 x 40 cm, komplett mit Kunststoffstäben und Clips. Lieferung in Nylontasche.

18198 38,90

**Pfeifenschnur**

Aus schwarzem Nylon, 48 cm lang.  
9492 schwarz 3,90

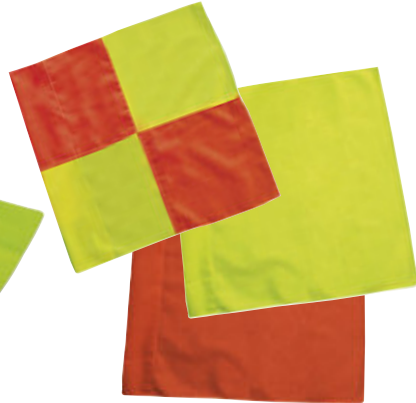

**Linienrichter-Fahne 40 x 40 cm**

Linienrichterfahne, 40 x 40 cm. Ohne Halteclip und ohne Kunststoffstab (bitte separat bestellen).

18192 gelb-rot kariert 4,90  
18193 gelb-fluoreszierend 4,90  
18194 rot 4,90



**Schiedsrichter-Freistoß-Spraydose**

Spraydose für Fußball-Freistoßmarkierungen. Das Spray ist absolut hautfreundlich und zu 100 % biologisch abbaubar. Flasche 0,125 l

51534 (EUR 103,2/ l) 12,90



**Disziplinkarten-Set**

Rote und gelbe Karte. Hartfolie 12 x 9 cm.  
40660 2,90



**Linienrichter-Fahne 30 x 30 cm**

30 x 30 cm, mit leichtem Kunststoff-Stab. Länge 55 cm.

40651 gelb 5,90  
40652 rot 5,90



**Schiedsrichter-Set Liga**

- Maße geschlossen 19 x 15 cm.
- 1 Sportpfeife FOX Classic
  - 1 Kunststoff-Schritttonpfeife
  - 1 Handgelenk-Pfeifenschnur
  - 3 Spielnotizkarten
  - 1 Wahlmarke
  - 1 Stollenprüfer (nur Fußball)
  - 1 Kugelschreiber
  - 1 Bleistift
  - 1 Notizblock
  - 1 Quittungsblock
  - 1 Profi-SR-Disziplinkarte Notice
  - 1 neonrote und 1 neongelbe Disziplinkarte
- 70815 Fußball 32,90  
70816 Handball 32,90



**Auswechselfafeln**

Die 2 klassischen Auswechselfafeln in rot und grün erlauben, durch Umschlagen der Nummern, eine einfache Handhabung für das Ein- und Auswechseln von Spielern. Nummernfolge von 1 bis 30. Rot für den Spieler, welcher das Spiel verlässt und grün für den Spieler, der ins Spiel wechselt. Kunststoff-beschichtet – inklusive Griff.

42403 27,90



**Elektronische LED Auswechselfafel**

Sehr leichte, dünne LED Spielertausch-Anzeigetafel inklusive Ladegerät für den Fußball-sport und Rugby. Die Tafel dient der Anzeige der Rückennummern der ein- und auszuwechselnden Spieler und der Nachspielzeit am Ende einer Spielhälfte. Das Gehäuse aus Polycarbonat ist äusserst bruchstark und absolut wetterfest. Die Ziffern sind 23,5 cm hoch und durch die hellen LED's sind sie bis zu einer Distanz von 100 m sehr gut sichtbar. Auf der Rückseite befindet sich eine langlebige, robuste Membran-Zifferntastatur, die ein leichtes, schnelles Eingeben der Nummern ermöglicht. Es können bis zu 6 Spielerwechsel gespeichert werden. Auf Vorder- und Rückseite gibt es Felder für Sponsorenaufkleber (vorne 48 x 9 cm, hinten 35 x 9 cm). Abmessungen (B x H x T) ca. 58 x 38 x 3 cm. Gewicht 2,5 kg. Lieferung inklusive Aufbewahrungs- und Transportkoffer (61 x 40 x 8 cm).

15909 497,90



Transportkoffer



Membran-Tastatur





**Magnetisches Taktik Board Universal**

Kunststoffmappe mit Folieneinschüben und Fach für die magnetischen Spielsymbole. 9 Spielfelder gedruckt auf unzerreißbarer, weißer, magnetischer und abwischbarer Folie für 9 Sportarten. Fußball, Handball, Basketball, Volleyball, Badminton, Eishockey, Rugby, American Football und Tennis, sowie einem blanko Whiteboard. Die Folien haben ein Format von 30 x 19 cm und werden mit Mappe, Foliestift und 26 magnetischen Spielsymbolen (zum Teil mit Nummerierungen) geliefert.

9231 19,90

100 magnetische Symbole

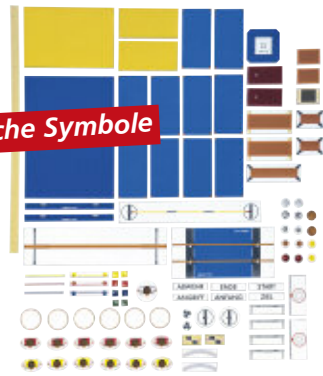

SET B

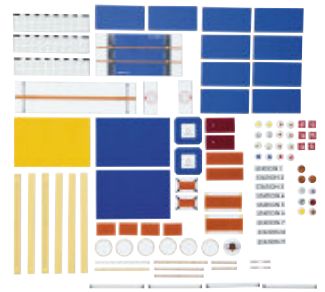

SET A

**100 SET A:**  
6 Turnbänke, 2 Weichböden, 4 Kästen, klein, 2 Turnböcke, 1 Schwebebalken, 2 Sprungkästen, groß, 2 Sprungkasten Deckel, 1 Lehrer, 2 Turnringe, 1 Barren, 1 Niedersprungmatte, groß, 4 Reck, 6 Gymnastikreifen, 1 Sprossenwand, 4-fach, 2 Sprossenwände, doppelt, 2 Sprossenwände, einfach, 1 Kletterstange, 1 Klettertau, 2 Springschleife, 10 Turmmatten, 2 Sprungbretter, 2 Minitramps, Stationsschilder (1-9), 2 Basketballkörbe, 2 Tore, 6 Markierkegel, groß, 6 Slalomstangen, 4 Medizinbälle, groß, 1 Medizinball, klein, 1 Schaumstoffball, 1 Basketball, 1 Fußball, 6 Gymnastikkeulen, 1 Volleyball, 1 Handball, 2 Tennisträger

**100 SET B:**  
2 Turnbänke, 2 Weichbodenmatten, 2 Weichbodenmatten mit seitlicher Ansicht, 1 kleiner Kasten, Ansicht von unten, 2 kleine Kästen, Ansicht von oben, 2 Turnböcke, 1 Sprungpferd, 1 Schwebebalken, 2 Sprungkästen, groß, 6 Schüler rot, 6 Schüler gelb, 1 Lehrer, 1 Barren, 1 Niedersprungmatte, groß, 6 Gymnastikreifen, 2 kleine Niedersprungmatten, 10 Turmmatten, 2 Sprungbretter, 1 Mini-Tramp, 6 Hinweisschilder (Start, Ziel, Angriff, Abwehr, Anfang, Ende), 2 Basketballkörbe, 2 Hochsprungständer, 1 Hochsprunganlage, 8 Markierkegel, klein, 2 Startblöcke, 4 Hürden, 2 Abstoßbalken, 2 Hallenkugeln, 3 Stangentore, 3 Turnstäbe, 2 Medizinbälle, groß, 2 Medizinbälle, klein, 2 Softbälle, 2 Basketballkörbe, 2 Fußballkörbe, 2 Volleybälle, 2 Handbälle

**Magnetsporthalle 100**

Die Magnetsporthalle unterstützt Übungsleiter bei der Planung und Durchführung von Sportunterricht und Training. Sämtliche Bestandteile einer Sporthalle sind detailgetreu auf Magnete gedruckt, so dass nahezu jede Sportart, jeder Geräteaufbau und jede Trainingsituation anschaulich visualisiert werden können. Schüler können zur Förderung eigenverantwortlichen Lernens an der Unterrichtsplanung beteiligt werden. Geplante Geräteaufbauten sind leicht verständlich zu vermitteln und können so von den Lerngruppen in kürzester Zeit umgesetzt werden. Lieferung ohne Magnettafel.

9546 Set A 107,90  
9547 Set B 107,90



Symbole der Magnetsporthalle

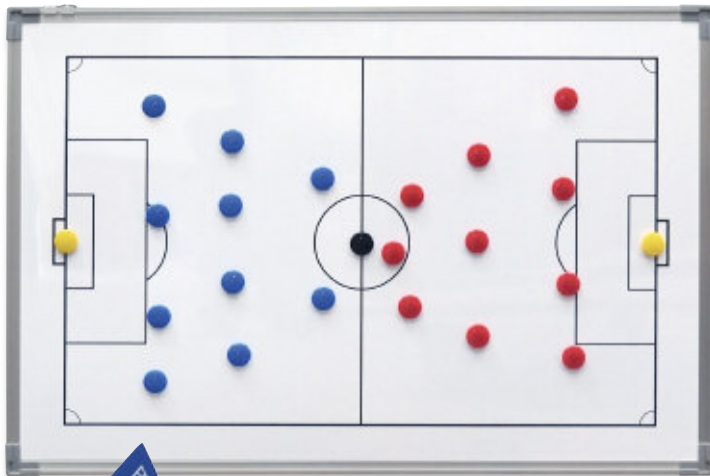

**Coachboard de luxe**

Coachboard de luxe, 90 x 60 cm. Große Trainingstafel, weiß, mit 27 Magneten, Filzstiften und Löscher. Auf dem Randprofil verschiebbare Aufhängeösen.

70852 Fußball 77,90  
70853 Basketball 77,90  
70855 Volleyball 77,90  
70856 Handball 77,90

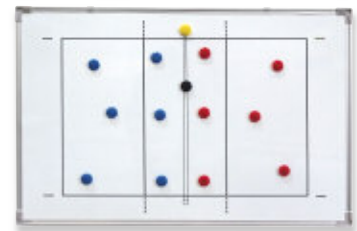

**Taktikmappe**

Magnethaftende Tafel, 28 x 18,5 cm, handliches Format. Inkl. Spielfeldnotizblock, Kugelschreiber und Magneten. Für kurze Taktikanweisungen am Spielfeldrand oder als Unterrichtsmappe für Lehrgänge.

70830 Fußball 33,90  
70831 Handball 33,90  
70832 Basketball 33,90  
70833 Volleyball 33,90



**Coaching-Board**

Mit Magnetfeld und Spielfeldnotizblock im College-Design (36 x 23,5 cm).

70850 Fußball 19,90  
70851 Volleyball 19,90

**Magnethaftende Lehrtafel**

39 x 59 cm. Tafel, Kreide, Schwamm und Magnete. Selbstklebend und problemlos wieder abziehbar.

70834 Fußball 86,90  
70835 Handball 86,90  
70836 Basketball 86,90  
70837 Volleyball 86,90



**Magnethaftende Sport-Lehrtafel**

100 x 95 cm, mit Schreibrand. Inkl. Spielersätzen und Transportrolle. Für Taktikanweisungen und Lehrgänge.

70800 Fußball 148,90  
70801 Handball 148,90  
70802 Hockey 148,90  
70803 Volleyball 148,90  
70804 Basketball 148,90  
70825 Tennis 148,90  
70826 Badminton 148,90  
70827 Wasserball 148,90



**Weißwandtafel**  
in vier unterschiedlichen Größen

**Weißwandtafel**

Magnethaftend und mit trockenen, löschbaren Stiften beschreibbar. In eloxiertem Aluminiumrahmen mit Ablageleiste, Querformat. Leichtbauweise für Wandanbringung.

70751	60 x 90 cm	46,90
70750	90 x 120 cm	89,90
70762	120 x 180 cm	177,90
70757	100 x 200 cm	199,90

**Magnete**

Ø 24 mm, 20 Stück im Beutel.

70696	gelb	16,90
70697	rot	16,90

**Weißwandstifte-Set**

4 Stück in schwarz, rot, grün, blau.

70752	Set	9,90
-------	-----	------

**Löcher**

Einfache Filzausführung, ohne Papier.

70753		11,90
-------	--	-------

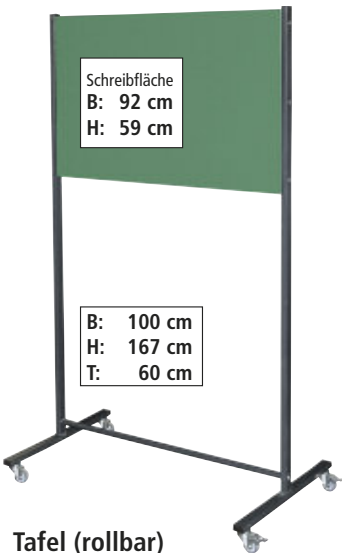

Schreibfläche  
B: 92 cm  
H: 59 cm

B: 100 cm  
H: 167 cm  
T: 60 cm

**Tafel (rollbar)**

Schreibfläche grün 92 x 59 cm, mit Kreide beschreibbar. Gestell anthrazit, kunstharzbeschichtet. Einfacher Transport durch 4 Stück Schwenkrollen, davon 2 Stück mit Feststellbremse. Abmessungen (B x H x T) 100 x 167 x 60 cm. Gewicht 19 kg.

70690		329,90
-------	--	--------

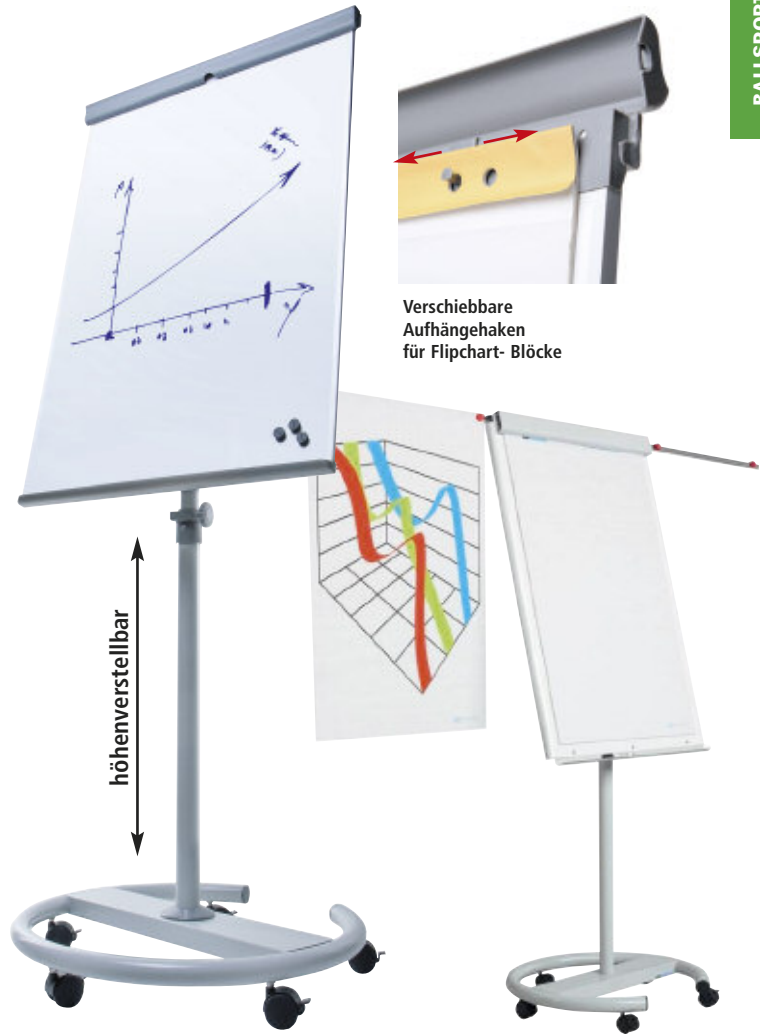

Verschiebbare Aufhängehaken für Flipchart-Blöcke

höhenverstellbar

**Flip-Chart Spezial**

Höhenverstellbares, verchromtes Dreibein-Gestell. 2 ausklappbare, magnethaftende Seitenarme. Speziell lackierte weiße, magnethaftende Tafeln mit Weißwandstiften beschreibbar und trocken löschtbar. Inkl. Block (10 Blatt) und Ablageleiste. Höhe: 190 cm, Tafelgröße: 75 x 100 cm.

70758		135,90
-------	--	--------

**Ersatzblock**

68 x 95 cm, blanko, 20 Blatt, 70 g/qm.

70759		11,90
-------	--	-------

**Zubehör-Set**

4 Stifte und 4 Magnete.

70760	Set	11,90
-------	-----	-------

**Premium Flipchart Vario**

Das Premium Flipchart Vario ist eine rollbare Präsentationstafel mit elegantem Stahlfuß (Ø 63 cm), sowie magnethaftender, weißer Tafeloberfläche (mit trocken abwischbaren Boardmarkern beschreibbar), stufenlos höhenverstellbar bis 2,2 m. Die magnethaftende Tafel kann als mobiles Whiteboard und mit Papier-Blöcken als Flipchart benutzt werden. Mit Schnellwechsel-Klemmleiste für den unkomplizierten Austausch von handelsüblichen Flipchart-Blöcken. Das Flipchart verfügt über zwei ausklappbare Seitenarme zur zusätzlichen Papieraufhängung mittels Magneten sowie über ein integriertes Stiftablageboard. Abmessungen: Sichtmaß 68 x 100 cm, Rahmenbreite 70,6 cm, Gesamthöhe 220 cm.

70747		253,90
-------	--	--------

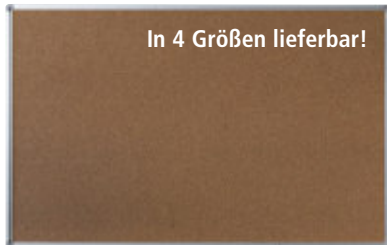

In 4 Größen lieferbar!

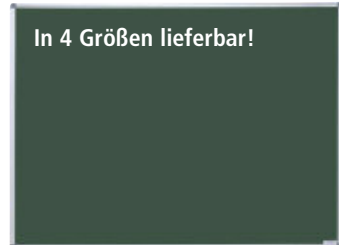

In 4 Größen lieferbar!

**Pinnwand**

Aus Natur-Presskork. Umrahmung aus Softline-Profil, Aluminium-eloxiert mit Kunststoffelementen.

70770	45 x 60 cm	54,90
70772	60 x 90 cm	73,90
70773	90 x 120 cm	128,90
70774	120 x 180 cm	229,90

**Magnetische Kreidetafel**

Kreidetafel zum Beschriften mit Kreide, feucht oder trocken abwischbar, zusätzlich magnethaftend. Mit umlaufendem Aluminiumrahmen, verzinkter Rückwand, Ablageleiste, inkl. Wandbefestigungsmaterial.

70707	90 x 60 cm	76,90
70708	120 x 90 cm	140,90
70709	150 x 120 cm	148,90
70710	200 x 100 cm	300,90

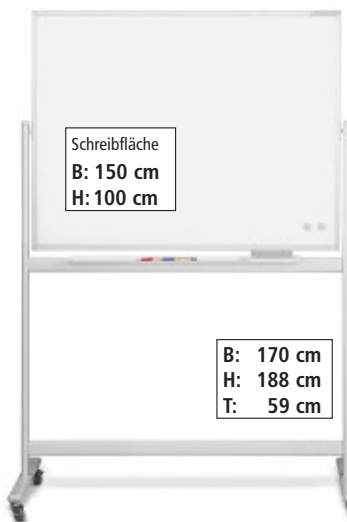

Schreibfläche  
B: 150 cm  
H: 100 cm

B: 170 cm  
H: 188 cm  
T: 59 cm

**WEITERE TAFELN  
AUF SEITE 165**

**Gestelldrehtafel doppelseitig**

Mobile Gestelldrehtafeln in 2 Ausführungen (B x H) 150 x 100 cm. Um 360° drehbar und mit Schraubknopf stufenlos arretierbar. Mit stabilem, umlaufendem Aluminium-Rahmen auf einem lichtgrauen Fahrgestell, mit 4 leichtlaufenden Rollen, davon 2 feststellbar. Die lackierten, bzw. beschichteten, magnethaftenden Oberflächen sind feucht und trocken abwischbar. Die grüne Tafel ist mit Kreide beschreibbar. Komplett mit Ablageschale für Marker, Kreide und Zubehör. Gesamthöhe 188,4 cm, Tiefe 59 cm.

70744	beide Seiten weiß	349,90
70745	beide Seiten grün	349,90



**Nass - Markierwagen**

TYP 704, für Linierungen mit wasserlöslicher Markierungsfarbe. Stabiler Stahlrohrrahmen mit hochwertiger Pulverbeschichtung, Kleinteile glanzverzinkt. 12 Liter Kunststoff-Farbbehälter (für ca. 9 l Markierungsfarbe) mit Handpumpe, Manometer und Sicherheitsventil. Sprüheinrichtung vorne im Blickfeld angeordnet, durch Handhebel bedienbar. Linienbreite verstellbar, 5 cm und 12 cm. 4 große luftbereifte Ballonräder, Führungsholm höhenverstellbar. Abmessungen: 80 x 52 x 86 cm, Gewicht ca. 18 kg.

40836 599,90



**Nass - Markierwagen**

TYP 702, für Linierungen mit wasserlöslicher Markierungsfarbe. Stabiler Stahlrohrrahmen mit hochwertiger Pulverbeschichtung, Kleinteile glanzverzinkt, 12 Liter Kunststoff-Farbbehälter (für ca. 9 l Markierungsfarbe) mit Handpumpe, Manometer und Sicherheitsventil. Sprüheinrichtung vorne angeordnet, durch Handhebel bedienbar. Linierbreite verstellbar, 5 cm und 12 cm. 3 große luftbereifte Ballonräder, der Führungsholm ist in der Höhe verstellbar. Abmessungen: 80 x 52 x 86 cm, Gewicht ca. 12 kg.

40672 492,90



**NEU**  
im Sortiment

**Nass - Markierwagen ECOMATIC 1000**

Der ECOMATIC 1000 ist ein hochwertiger Naßmarkierwagen mit einer wartungsfreien 12 Volt 7,5 Ah Batterie. Die Laufzeit bei geladener Batterie beträgt ca. 5 Stunden. Die Pumpendruckzeugung erfolgt durch eine Membranpumpe 1,7 - 2,1 bar. Die Seitenbegrenzungsbleche sind verstellbar was eine variable Linienbreite ermöglicht. Jeder der zwei abnehmbaren Kunststoffbehälter fasst 13 Liter und kann wahlweise mit Wasser oder Farbgemisch gefüllt werden. Das langlebige Rahmengestell besteht aus galvanisch verzinktem Stahlrohr und ist mit einem höhenverstellbaren Führungsholm ausgestattet. Die 4 luftbereiften Ballonräder Ø 260 x 85 mm sorgen für eine ruhige Fahrt auf dem Rasen. Gesamtgewicht 24 kg.

63278 973,90

*Um Beschädigungen an den Nassmarkierwagen zu vermeiden, sind die Pflege- und Reinigungshinweise in der Betriebsanleitung zu beachten!*



**Nass - Markierwagen Roll-Liner**

Nass-Markierwagen mit stabilem, verzinktem Stahlrohr-Rahmen und Rollensystem zur Farbaufbringung auf den Rasen. Linienbreite 10 cm. Einfache Bedienung und durch 2 luftbereifte Ballonräder leicht zu bewegen, schnelle Reinigung. Der Farbbehälter fasst 15 Liter Markierfarbe und der Farbauftrag ist über einstellbare Bürsten regulierbar. Gewicht ca. 20 kg.

4064 694,90



Streubreite: 5 cm | 12 cm  
Fassungsvermögen: 50 l  
Leergewicht: 28 kg

**Trocken-Markierwagen**

Abstellschieber mit Rüttelsieb. Hochwertige rote Pulverbeschichtung. Verstellbare Streubreite 5 cm und 12 cm. Vier große luftbereifte Ballonräder, je 260 x 85 mm. Mit Peileinrichtung. Verstellbare Führungsholme. Empfohlenes Streumaterial: Sportplatzkreide. Maße (L x B x H): 97 x 53 x 66 cm. Leergewicht: 28 kg, Fassungsvermögen: 50 l.

41940 636,90



Streubreite: 12 cm  
Fassungsvermögen: 35 l  
Leergewicht: 17 kg

**Trocken-Markierwagen**

12 cm Streubreite mit Handhebel einstellbar, Führungsholme höhenverstellbar. Bester Schutz gegen Rost und Korrosion durch hochwertige Pulverbeschichtung. Vollgummibereifte Laufräder Ø 25 cm, Führungsrad ca. Ø 16 cm. Mit Perlon-Rundbürste ausgestattet. Fassungsvermögen ca. 35 l. Eigengewicht ca. 17 kg. 1 Jahr Garantie.

40685 344,90



Streubreite: 5 cm | 12 cm  
Fassungsvermögen: 35 l  
Leergewicht: 19 kg

**Trocken-Markierwagen mit Rührwerk**

Ausstattung mit Perlon-Rundbürste und eingebautem Rührwerk. Mit Handhebel verstellbare Streubreite, 5 cm und 12 cm. Luftbereifte Laufräder hinten und 2 vollgummibereifte Führungsräder. Witterungs- und rostbeständige Pulverbeschichtung. Fassungsvermögen des Behälters ca. 35 l. Eigengewicht ca. 19 kg.

40684 522,90



Streubreite: 5 cm | 12 cm  
Fassungsvermögen: 35 l  
Leergewicht: 24 kg

**Trocken-Markierwagen mit Rührwerk**

Mit Handhebel verstellbare Streubreite 5 und 12 cm, optimal für feuchte, schwammige Plätze, da durch die großen, luftbereiften Ballon-Räder sehr leicht zu schieben. Hochwertige, rote Pulverbeschichtung. Ausgestattet mit Perlon-Rundbürste und eingebautem Rührwerk. Fassungsvermögen ca. 35 Liter. Eigengewicht ca. 24 kg.

40678 596,90

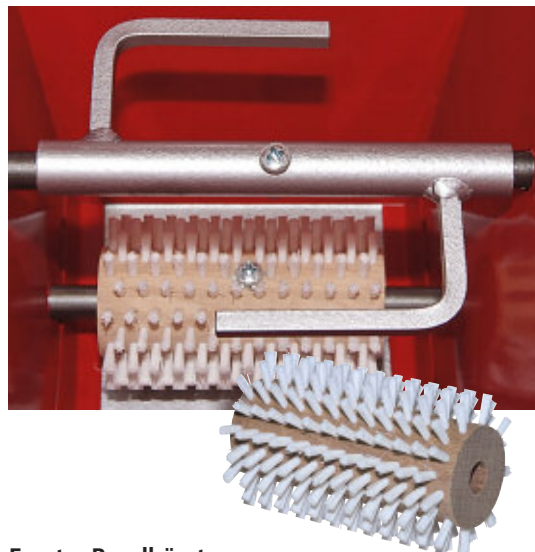

**Ersatz- Rundbürste**

Rundbürste aus Hartperlon für alle Trockenmarkierwagen mit Rundbürste. Bürsten-Breite 12 cm mit 18 Borstenreihen.

40688 20,90



Rasen-Markierungsfarbe

Für Rasensportplätze, wasserlöslich. Für alle Nass-Markiergeräte. Frei von Kalk und ätzendem Lösungsmittel, ökologisch unbedenklich, organisch abbaubar, schnelltrocknend. Erstmarkierung: 1:4 mit Wasser verdünnen. Verbrauch: 5-10 g/lfm., bei 10 cm Linienbreite. 10 Liter im 15 kg Behälter.

51176010	weiß	(EUR 5,33/ kg)	79,90
	ab 3 St.	(EUR 4,93/ kg)	73,90
	ab 10 St.	(EUR 4,13/ kg)	61,90
51176035	rot	(EUR 5,33/ kg)	79,90
	ab 3 St.	(EUR 4,93/ kg)	73,90
	ab 10 St.	(EUR 4,13/ kg)	61,90



51176018	gelb	(EUR 5,33/ )	79,90
	ab 3 St.	(EUR 4,93/ kg)	73,90
	ab 10 St.	(EUR 4,13/ kg)	61,90
51176050	blau	(EUR 5,33/ kg)	79,90
	ab 3 St.	(EUR 4,93/ kg)	73,90
	ab 10 St.	(EUR 4,13/ kg)	61,90



Kreidespray

Mit Überkopfventil. 400 ml Dose ausreichend für ca. 3 m<sup>2</sup>. Zur schnellen und problemlosen Markierung von Gras, Erde und Wegen. Mit Wasser leicht entfernbar.

70819	weiß	(EUR 22,25/ l)	8,90
70822	gelb	(EUR 22,25/ l)	8,90
70823	rot	(EUR 22,25/ l)	8,90
70824	blau	(EUR 22,25/ l)	8,90



Sportplatzkreide

Sportplatzkreide Sack 25 kg. Dieses Naturprodukt, aus reinem Calciumcarbonat, ist besonders weiß und zeichnet sich durch hohe Haftung aus. Durch die Spezialstruktur ist ein problemloses Markieren mit jedem Streuwagen möglich.

41929	(EUR 0,64/ kg)	15,90
-------	----------------	-------



Plifix-Grasimplantat

PLiFiX - Grasimplantat aus Polyamidfasern. PLiFiX ist ein bewährtes Hilfsmittel für die dauerhafte Sportplatzmarkierung, die ein erneutes Einmessen überflüssig macht. Als Sicherungspunkte für Strom oder Wasserleitungen, zur Markierung von Bodensteckdosen, Zisternen etc. Das Grasimplantat ist sehr gut sichtbar und stellt keine Verletzungsgefahr für die Spieler dar.

70818	weiß	6,90
70844	rot	6,90
70845	gelb	6,90
70846	blau	6,90

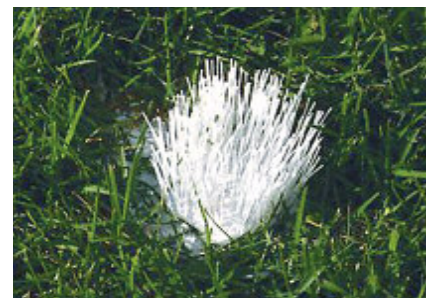

PLiFiX - Grasimplantat-Set

25 Stück PLiFiX - Grasimplantate aus Polyamidfasern inklusive Eintreibhilfe. PLiFiX ist ein bewährtes Hilfsmittel für die dauerhafte Sportplatzmarkierung, als Sicherungspunkte für Strom oder Wasserleitungen, zur Markierung von Bodensteckdosen, Zisternen etc. Die Grasimplantate sind sehr gut sichtbar und stellen keine Verletzungsgefahr für die Spieler dar. Das Set mit 25 PLiFiX reicht zur Markierung der wichtigsten Punkte für die Linierung

des Spielfeldes. Die genauen Maße des Spielfeldes bleiben dauerhaft erhalten, das erneute Einmessen nach der Sommerpause entfällt und der Platzwart spart Zeit beim Kennzeichnen der Linien.

70817	weiß	174,90
70841	rot	174,90
70842	gelb	174,90
70843	blau	174,90

Farbeinfülltrichter mit Sieb

Farbeinfülltrichter Ø 20 cm mit Sieb.

41928	14,90
-------	-------



Großflächenregner ROLLCART-V-3

Mit stufenlos einstellbarer Geschwindigkeit von 10-20 m/Std. und hydraulischer Abschaltung. Wasserdruck min. 3,5 bar am Gerät. Beregnungsbreite 28-36 m, Beregnungslänge 120 m. Wartungsfreies gekapseltes Getriebe. Abmessungen 75 x 75 x 80 cm. Gewicht 27 kg.

45097	1.612,90
-------	----------



Schlauchwagen

Robuste Metallkonstruktion für max. 100 m Schlauch 1 Zoll, lagenweise gerollt. Wasseranschluss und Anschluss an der Haspel 1 Zoll Messingkupplung. Haspelbreite 0,39 m mit Wasserdurchlauf. 2 Kunststoffräder mit Luftbereifung. Leergewicht: 24 kg.

45098	435,90
-------	--------

Geka-Kupplung 1" (Zoll)

Zum Anschluss des Wasserschlauches am RollcarT-V, Schlauchwagen oder Hydrant.

45105	Stück	5,90
-------	-------	------

Schlauchschele

Für Geka-Kupplung 1" (Zoll)

45106	Stück	2,90
-------	-------	------

GROSSFLÄCHENREGNER SET



Technische Daten:

- Arbeitstempo: 10 - 20 m/Std.
- Wasserdruck: 3,5 bar am Gerät
- Wasserverbrauch: 3,00 m<sup>3</sup>/h
- Beregnungsbreite: 28 bis 36 m
- Beregnungslänge: 120 m
- Material: Alu, Messing, Kunststoff
- Abmessung: 75 x 75 x 80 cm
- Gewicht: 27 kg

Großflächenregner Set

- 1 x Großflächenregner ROLLCART-V
- 100 m Wasserschlauch 1"
- 1 x Schlauchwagen
- 2 x Geka-Kupplung 1"
- 2 x Schlauchschele 1"

45096	2.311,90
-------	----------



Wasserschlauch PVC 1" (Zoll)

100 m Rolle. Innen schwarz, außen gelb, mit Textilgewebeeinlage, 10 bar Arbeitsdruck.

45099	(EUR 4,64/ m)	463,90
-------	---------------	--------

BALLSPORT



**Elektro-Ballpumpe MK 40**

Robuster Membrankompressor mit niedriger Drehzahl, ca. 1700 U/ min. Aluminium-Druckguss-Gehäuse mit Tragegriff. Ansaugleistung 70 l/ min., max. Druck ca. 3,5 bar, 220 V/50 Hz. Absolut wartungsfrei. Lieferumfang: 1,2 m Luftschlauch und 2 Ballventile. Abmessungen 22 x 14 x 23 cm. Gewicht ca. 6 kg.

9426 326,90



**Elektro Ballpumpe MK 50**

Völlig wartungsfreier, ölfreier Membrankompressor, Zylinder-Gehäuse aus Aluminium-Druckguss mit Tragegriff. Ansaugleistung 100 l/min. Max. Druck ca. 8 bar, Drehzahl 2800 U/min, 230 V/50 Hz. Eingebautes Manometer zur Druckkontrolle. Mit 1,2 m langem Luftschlauch, Ventilhalter und 2 Ballventilen. Abmessungen 30 x 17 x 23 cm. Gewicht ca. 5 kg.

9404 389,90



**Ballkompressor MK 110**

Ölfreier 1-Zylinder-Kompressor. Gehäuse aus Kunststoff mit Tragegriff. Ansaugleistung ca. 200 l/min, max. Druck ca. 8 bar, mit Drehknopf regelbar. Anschlußwert 1,1 kW, 220 V / 50 Hz. >Der Kompressor ist serienmäßig mit 1,2 m Luftschlauch mit KFZ- Hebelstecker und 2 Ballventilen ausgestattet. Die Füllzeit für einen Fußball beträgt ca. 9 Sekunden. Eigengewicht ca. 12,5 kg. Abmessung ca. 32 x 17,5 x 28 cm. Das Gerät ist völlig wartungsfrei. 1 Jahr Garantie.

9406 387,90



MK 40



MK 50 & MK 110

**Ersatzschlauch**

1,2 m. Mit Kfz-Hebelstecker für Ballkompressor.

94041 für MK 50 und MK 110 41,90  
94261 für MK 40 25,90



**Elektropumpe Sidewinder AC**

Kraftvolle Pumpe zum Aufblasen von großvolumigen Gymnastikbällen oder großen Luftballons. Lieferung mit 3 Adaptern für unterschiedliche Ventile. Zum Be- und Entlüften geeignet. 220-240V/50Hz, 120 Watt. EMC geprüft.

9407 24,90



**Ballfüll-Pistole**

Füllpistole aus Metall mit Druck-Ablassknopf. Großes Manometer ca. 70 mm mit Gehäuse-Gummischutz. Anzeige 0-10 bar. Mit Ventilaufnahmespitze (Gewinde VG 5,2) ausgestattet. Zum Lieferumfang gehören 2 Ballventile, ca. 1,2 m Schlauch mit Schraubanschluss 1/4 Zoll und Schnellkupplung.

9432 59,90



**Elektro-Ballpumpe ZX 300**

Ölfreier Membran-Kompressor mit integriertem Manometer. Gehäuse aus Kunststoff mit Tragegriff. Ansaugleistung ca. 60 l/min. Höchstdruck ca. 5 bar, 220 V / 50 Hz. Lieferumfang: ca. 80 cm Spiralschlauch, Kfz-Hebelstecker, Ballventil, Ballhohnadel, Reduziernippel.

9425 98,90



**Ballpumpe Airworx 10.0**

Stand-Ballpumpe Airworx 10.0. Robuste Standpumpe mit Stahlrohr und großer Stahlbodenplatte. Oben liegendes Manometer mit Einstellring. Multi-Ventilanschluss mit Klemmhebel für alle Ventilarten. Lieferung mit Übergangsnippel, Hohnadelventil und 2 Adaptern. Höhe 68 cm, Schlauchlänge 110 cm, max. Druck = 10 Bar.

9539 44,90



**Ballpumpe Air X-Press**

Stand-Ballpumpe Air X-Press Control. Leichte Kunststoff-Standpumpe mit Manometer und solider Bodenplatte. Multi-Ventilanschluss mit Klemmhebel für alle Ventilarten. Lieferung mit Übergangsnippel und Hohnadelventil. Höhe 52 cm, Schlauchlänge 57 cm, max. Druck = 8 Bar.

9537 27,90



**Aufblas-Set für Gymnastikbälle**

Aufblas-Set mit 2 Lippen-Ventilen, Pumpe und Ventilzieher. (Nicht für WV-Bälle).

9352 Set 11,90



**Blasebalg**

Zum Aufpumpen der Riesen- und Weltbälle. 40863 9,90

**Doppelhub-Ballpumpe**

Für schnelles Aufblasen und Absaugen der Luft. Mit 4 verschiedenen Adaptern. Hubvolumen 2 x 2100 ccm, Druck 1 bar. Nur für Bälle mit Großventil geeignet, nicht für Bälle mit Nadelventil.

9424 26,90

**Tretpumpe**

Robuste Stahltrittpumpe mit Doppelzylinder und Manometer. Max. Druck = 5 bar / 73 PSI. Ausgestattet mit Schlauch und Klemmhebel. Zusatznippel für Fahrrad enthalten.

9422 31,90

**Ballpumpen-Set**

Set bestehend aus 2 Ballpumpen, 2 Schlauchstücken mit Adapter, 2 Hohnadelventilen und Holzkasten. O. Abb.

9447 38,90



**Doppelhub-Ballpumpe**

Mit flexiblem Schlauchstück und Nadelventil im Griff, nur ca. 21 cm lang.

9436 9,90



**Elektro Ballpumpe Volcano**

Elektro-Ballpumpe Volcano mit integriertem Manometer, max. Druck 20,6 bar. Luftleistung ca. 41 l/min. 230 V / 50 Hz. 2 Stunden Dauerbetrieb möglich, mit Thermoschutz gegen Überlastung. Anschlußkabel 1,80 m lang und Luftschlauch 0,70 m lang sind in 2 praktischen Klappfächern am Fuß des Kompressors verstaut. Hohl-nadelventil und 2 Ballventile sind im Lieferumfang enthalten.

9490 166,90



**Ballkompressor Prebena Vigon 120**

Der ideale Kompressor für den Dauereinsatz und das Aufpumpen von Bällen in jeder Größe. Füllzeit für Fußbälle ca. 15 Sekunden. Ein robuster Kolben-Kompressor mit Ölschmierung sorgt für lange Lebensdauer. Der Ballkompressor hat GummifüÙe und einen Schubbügel mit gummiertem Handgriff. Motor 230V / 1100W, Drehzahl 2850 U/ min. Ansaugleistung 120 l/min, Füllleistung 85 l/min, Lautstärke: 80 dB, max. Betriebsdruck 8 bar, Kessel 12 l, Gewicht: 18 kg, (L x B x H): 51 x 24 x 48 cm. Inklusive Schnellkupplung mit 7,2 mm Nennweite. Ohne Kupplung hat der Anschluß ein 1/4 Zoll Innengewinde. Lieferung verpackt in Karton auf Palette, ohne Zubehör, unfrei ab Herstellerwerk.

94262 245,90



**Ballkompressor Prebena Vigon 240**

Der ideale Kompressor für den mobilen Dauereinsatz und das Aufpumpen von Bällen und Sportgeräten in jeder Größe. Füllzeit für Fußbälle ca. 5 Sekunden. Ein robuster Kolben-Kompressor mit Ölschmierung sorgt für lange Lebensdauer, geeignet für den Dauereinsatz im Profibereich, mit 2 Rädern und gummiertem Handgriff, sowie Druckbehälter und Schubbügel. Motor 230 V / 1500 W, Drehzahl 2850 U/ min. Ansaugleistung 240 l/min, Füllleistung 160 l/ min, Lautstärke 79 dB, max. Betriebsdruck 8 bar, Kessel 24 l. Gewicht 26 kg, (L x B x H): 60 x 34 x 57 cm.

Inklusive Schnellkupplung mit 7,2 mm Nennweite. Ohne Kupplung hat der Anschluß ein 1/4 Zoll Innengewinde. Lieferung verpackt in Karton auf Palette, ohne Zubehör, unfrei ab Herstellerwerk.

94263 267,90



**Doppelhub-Ballpumpe**

Mit ausziehbarem, flexiblem Schlauchstück und Nadelventil im Griff, ca. 34 cm lang.

9437 12,90



**Ballpumpe**

Ballpumpe aus Aluminium mit rotem, ergonomisch geformtem Kunststoffgriff, inkl. Hohl-nadelventil, Schlauchstück und Adapter. Länge ohne Schlauch ca. 32 cm.

9357 7,90



**Schlauch**

Blauer Spiralschlauch 6 x 9 mm für Zubehör. Gestreckte Länge 7,5 m, Arbeitslänge 4 m. Max. Druck 13 bar.

94264 34,90

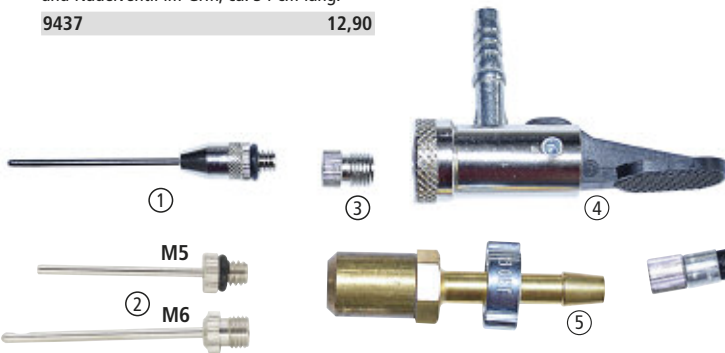

**Reduziernippel ③**

Verbindungsstück zur Verwendung der Pumpennippel an Ballkompressor ZX 300, MK 40, MK 50, MK 100, MK 110.

9412 1,90

**Hebelstecker ④**

Für Füllschlauch des Ballkompressors.

9448 8,90

**Ball-Ventilhalter ⑤**

Adapterstück zur universellen Nutzung der 3 Pumpennippel, inkl. 2-Ohr-Klemme zur Fixierung des Schlauches.

9409 20,90

**Flexibler Schlauch ⑥**

Flexibler Schlauch für Ballpumpen mit Hohl-nadelventil. Die Ventilnadeln werden vor Verbiegen oder Brechen geschützt.

9336 2,90



**Ball-Reparatur-Werkzeug ⑨**

Mit aufschraubbarem Ventilzieher und Ventildrucker zum Einsetzen des neuen Ventils.

9413 27,90

**Ventil ⑩**

Ersatzventil für Volley- und Basketbälle (schwarz).

9416 schwarz 1,90

**Luftdruck-Prüfmanometer ⑪**

Für alle Bälle geeignet. Mit seitlichem Ablassventil bei zu hohem Balldruck. Skala-Einteilung von 0-15 psi und 0-1 kg / qcm. Inkl. Ventil-Hohl-nadel.

9435 16,90



**Nadelventil ①**

Verstärkte Ausführung aus Messing verchromt. Nadel Ø 2 mm, mit Gummidichtung.

9341 2,90  
ab 10 Stück 1,90

**Hohl-nadelventil ②**

Hohl-nadelventil mit Dichtung Anschluss VG 5.25.

9384 Hohl-nadelventil Gr. M5 2,00  
ab 10 Stück 1,90  
34568 Nadelventil Gr. M6 3,00  
ab 10 Stück 2,90



**Balldicht ⑦**

Klebelösung für 100% Dichtigkeit zwischen Ventil und Gummiblase. Inhalt 20 ml. Nach der Anwendung muss ein neues Ballventil eingesetzt werden.

9441 (EUR 24,50/ 100 ml) 4,90

**Ventilöl ⑧**

2-3 Tropfen vor dem Pumpen und das Ventil bleibt geschmeidig und dicht. 15 ml.

9443 (EUR 19,33/ 100 ml) 2,90



**BENZ®**  
Badmintonbälle Advance 6er Dose

Tunier und Spielball aus Nylon mit Naturkorkfuß.

weißer Korb		
41271	grün, slow	12,90
41174	blau, medium	12,90
41272	rot, fast	12,90
neongelber Korb		
42386	grün, slow	12,90
42387	blau, medium	12,90
42379	rot, fast	12,90

**Victor Badmintonball Shuttle 2000**

Turnier- und Spielball aus Kork und Nylon, zugelassen in allen Landesverbänden. 6er Dose.

weißer Korb		
41312	grün, slow	17,90
41313	blau, medium	17,90
41314	rot, fast	17,90
neongelber Korb		
41322	grün, slow	17,90
41315	blau, medium	17,90
41238	rot, fast	17,90

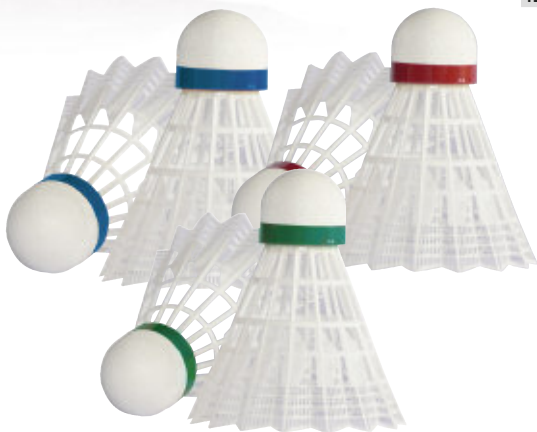

**Nylonbadmintonball-Dose VICTOR 1000**

Trainings- und Centerball aus Nylon mit Korkfuß, Korb weiß. 6er Dose.

42510	grün, slow	15,90
42511	blau, medium	15,90
42512	rot, fast	15,90

**Naturbadmintonball 12er-Dose Hit 750 ①**

Qualitäts Badmintonball mit Naturfedern für Training und Wettkampf, Geschwindigkeit 77 = langsam. 12er Dose.

41531	16,90
-------	-------

**Naturbadmintonball 6er-Dose GM ②**

Trainings- und Turnier Badmintonball besetzt mit Gänsefedern und synthetischem Korkfuß. 6er Dose.

41175	blau, medium	10,90
-------	--------------	-------

**Freizeit Badmintonbälle**

Farbige Freizeit Badmintonbälle mit Nylonkorb und Gummi-kopf in 5er Dose.

42170	2,90
-------	------



**EASY LEARNING INITIATIVE**

**ELI Teen**

- Stahl-Aluminium
- Isometrische Kopfform
- Spezieller ELI-Lerngriff
- Rückhandseite gelb/schwarz
- Gewicht inkl. Bespannung ca. 100 g
- Altersempfehlung 8+ (63 cm)

51136	13,90
-------	-------

**ELI Mini**

- Stahl-Aluminium
- Tropfenförmige Kopfform
- Spezieller ELI-Lerngriff
- Rückhandseite gelb/schwarz
- Gewicht inkl. Bespannung ca. 95 g
- Altersempfehlung 4+ (53 cm)

51134	12,90
-------	-------

**ELI Junior**

- Stahl-Aluminium
- Tropfenförmige Kopfform
- Spezieller ELI-Lerngriff
- Rückhandseite gelb/schwarz
- Gewicht inkl. Bespannung ca. 97 g
- Altersempfehlung 6+ (58 cm)

51145	13,90
-------	-------

**ELI Badmintonball-Dose**

ELI Badminton - Nylonbälle, 6er Dose, weiß, geschäumter Fuß, robuster Badmintonball aus hochwertigem weißen Nylon-Material, mittlere Geschwindigkeit.

41137	13,90
-------	-------



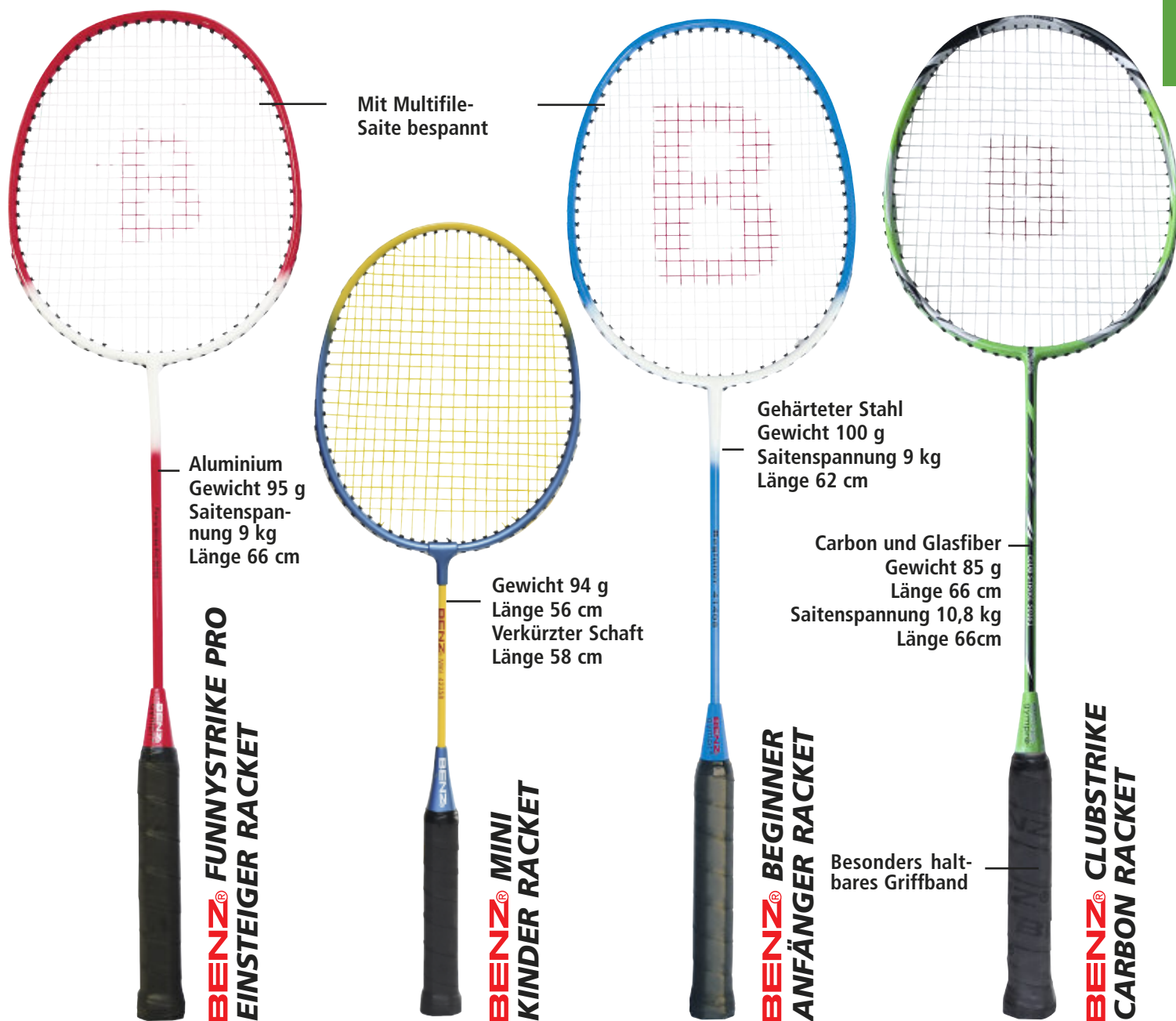

## BENZ® BADMINTON RACKETS

### Funnystrike Pro

Kraftvoller Badmintonschläger für gelegentliches Spiel. Dieser Schläger eignet sich ideal für den Schulsport und Badminton-Einsteiger. Er ist kraftvoll und senkt die Fehlerquote, wenn man den Ball nicht in der Mitte trifft. Material: Aluminium mit gehärtetem Schaft, PU-Griff, Länge: 66 cm, Gewicht: ca. 95 g, multifile Kunstsaite, 9 kg Saitenspannung.

50160 10,90

### Beginner

Für Einsteiger, die einen robusten und kraftvollen Schläger suchen. Dieser stabile Badmintonschläger eignet sich ebenso für den Schulsport. Der große Schlägerkopf mindert Zentrierungsfehler. Preisgünstiger Einstieg ins Badmintonspiel. Material: Gehärteter Stahl mit multifiler Saite bespannt, 9 kg Saitenspannung und PU-Griffband, Länge: 62 cm, Gewicht: ca. 100 g, Kopfform: Klassisch.

41408 8,90

### Clubstrike

Ein ideales Racket für preisbewusste Vereinspieler oder anspruchsvolle Freizeitakteure, die einen hochwertigen Schläger für wenig Geld suchen. Ausgewogenes Wettkampfracket mit hervorragenden Spieleigenschaften für ein kontrolliertes und energiegeladenes Spiel. Material: Carbon/Glasfiber, Länge: 66 cm, Gewicht: ca. 85 g, mit hochwertigen multifilen Saiten bespannt, bis zu 10,8 kg Saitenspannung.

50161 19,90

### Mini

Der Schläger ist ideal für erste Ballwechsel in der Schule oder im Familien- und Freundeskreis. Perfekt für Kinder die ins Badminton einsteigen. Material: Gehärteter Stahl, Kopfform: Klassisch, mit multifiler Kunstsaite bespannt, Länge 58 cm, Gewicht ca. 94 g.

42358 14,90



### BENZ® Badminton Mini-Set

- 10 x Badminton-Schläger BENZ Mini
- 6er-Dose Nylonbadmintonbälle low grün
- Badmintontasche für 10 Schläger

43586 Set 160,90

**PREISVORTEIL**  
**17,90 €**  
gegenüber Einzelkauf





Amboss shape

Robuster und zuverlässiger Carbonschaft-Schläger für fortgeschrittene Spieler. Hervorragendes Preis-/Leistungsverhältnis. Länge 66,70 cm

**VICTOR AL-6500 I**

- Material: Aluminium / Carbon
- Kopfform: Isometrisch
- Gewicht: ca. 90 g
- Griffstärke: G3
- Max. Besaitung: ca. 9 kg
- Saite: ASHAWAY Rally 21
- Ösen Anzahl: 72
- Extras: Inside T-Joint, Amboss shape

42514 35,90

Inside T-Front



Der Schulsport-Klassiker ab 9 Jahren. Sehr leichter und stabiler Schläger mit aerodynamischem Shape. Länge 66,70 cm

**VICTOR AL-2200**

- Material: Aluminium / Stahl
- Kopfform: Isometrisch
- Gewicht: ca. 98 g
- Griffstärke: G3
- Max. Besaitung: ca. 9 kg
- Saite: ASHAWAY Rally 21
- Ösen Anzahl: 72

41300 21,90



Haltbares und leichtes Racket für das leichte Training und den Schulbereich, in One-Piece Optic. Länge 66,60 cm

**VICTOR AL-3300**

- Material: Aluminium / Stahl
- Kopfform: Isometrisch
- Gewicht: ca. 98 g
- Griffstärke: G3
- Max. Besaitung: ca. 9 kg
- Saite: ASHAWAY Rally 21
- Ösen Anzahl: 72

41302 23,90



Ein sehr haltbares Racket. Perfekter Starterschläger für Freizeit und Schule. Länge 66,60 cm

**VICTOR ST-1650**

- Material: Gehärteter Stahl
- Kopfform: Klassisch
- Gewicht: ca. 115 g
- Griffstärke G3
- Max. Besaitung: ca. 8 kg
- multifile Kunstsaite

41317 14,90



Für ambitionierte Freizeit- und Vereinsspieler Länge: 67,40 cm

**VICTOR G-7500**

- Material: 100% Carbon
- Kopfform: Isometrisch
- Gewicht: ca. 85 g
- Griffstärke: G3
- Max. Besaitung: ca. 10 kg
- Saite: ASHAWAY Rally 21
- Ösen Anzahl: 72

51711 63,90



Idealer Junior-Schläger für den Schulsport geeignet, ab 7 Jahren. Länge: 62 cm

**VICTOR AL-220 KIDDY**

- Material: Aluminium / Stahl
- Kopfform: Klassisch
- Gewicht: ca. 97 g
- Griffstärke: G3
- Max. Besaitung: ca. 8 kg
- Saite: Lavntex String
- Ösen Anzahl: 72

41290 16,90



EASY LEARNING INITIATIVE

**Schulset ELI Teen**

Das perfekte Starter-Set für den Schulunterricht. Dank der verkürzten Schläger mit Lernmarkierungen können Kinder Badminton leicht erlernen.

- 10 x ELI Teen
- 2 x 6er-Dose Nylonbadmintonbälle medium
- Badmintontasche für 10 Schläger
- Spielregelbuch
- Poster mit Anleitung zur Schlagtechnik

6536 Set 170,00



**NEU**  
im Sortiment

**PREISVORTEIL**  
**11,90 €**  
gegenüber Einzelkauf



**Wandhalter**

Wandhalter für 10 Badmintonrackets, abschließbar. Ohne Schloss.

41321 37,90



**Vorhängeschloss**

mit Bügel und Schlüssel. Größe 40 x 105 mm

67912 7,90



**BENZ® Badminton Schul-Set**

- 10 x Badminton-Schläger BENZ Beginner
- 6er-Dose Nylonbadmintonbälle
- Badmintontasche für 10 Schläger

41443 Set 99,90

**PREISVORTEIL**  
**18,90 €**  
gegenüber Einzelkauf



**PREISVORTEIL**  
**19,90 €**  
gegenüber Einzelkauf

**BENZ® Badminton Funny-Set**

- 10 x Badminton-Schläger BENZ Funnystrike
- 6er-Dose Nylonbadmintonbälle
- Badmintontasche für 10 Schläger

41444 Set 118,90



**BENZ® Badminton-Schlägertasche**

Aus Kunststoff, verstellbarer Trageriem für max. 12 Schläger. L x H x T: 68 x 24 x 8 cm.

41425 16,90



**BENZ® Schlägerhülle**

BENZ-Badminton-Schlägerhülle mit Reißverschluss und Aufhängeöse.

42368 1,90



**Poster Badminton Spielregeln**

A2 Poster mit Spielregeln und Erklärungen für das Badminton-Training.

41152 5,90

**NEU**  
im Sortiment



**Griffband Gripsy Classic**

Überwickelband – rutschfest, saugfähig, schock- und vibrationsdämpfend, verhindert Blasen und Schwielen, kühlende Wirkung, lange Lebensdauer. 1,10 m lang, 26 mm breit, 0,5 mm stark. Blisterpackung 4 Griffbänder.

41379 blau (EUR 1,57/ m) 6,90



**Victor Badminton-Schulsport-Set**

Set aus 20 Badminton-Schlägern AL 2200, 4 Dosen Nylon Badmintonbälle à 6 Stück (Geschwindigkeit medium), Tasche College Bag, Broschüre mit Regeln und Übungsanleitungen, Spielregelposter im A2-Format und Lehr-DVD.

41153 Set 354,90



**PREISVORTEIL**  
**4,80 €**  
gegenüber Einzelkauf

**BENZ® Badminton Clubstrike-Set**

- 2 x Badminton-Schläger BENZ Clubstrike
- 6er-Dose Nylonbadmintonbälle fast rot

43587 Set 47,90



**Schulset ELI Mini**

Das perfekte Starter-Set für den Schulunterricht. Dank der verkürzten Schläger mit Lernmarkierungen können Kinder Badminton leicht erlernen.

- 10 x ELI Mini
- 2 x 6er-Dose Nylonbadmintonbälle medium
- Badmintontasche für 10 Schläger
- Spielregelbuch
- Poster mit Anleitung zur Schlagtechnik

65341 Set 181,90



**NEU**  
im Sortiment

**NEU**  
im Sortiment

**Badminton Lehrbuch**

Lerhbuch über den Badmintonsport mit Spielregeln und Spielzügen.

50262





# BADMINTON SPIELFELD ZUBEHÖR

**BENZ®**

## Badmintonpfosten Mega

Aluminium-Vierkantprofil (80 x 80 mm) mit vorschriftsmäßiger Seilumlenkung. Kevlar-Spannleinen werden durch eine dem Pfosten beiliegende Verlängerungsschleife ergänzt. Durch einfaches Belasten der Verlängerungsschleife mit dem Körpergewicht wird die Netzanlage gespannt. Spannleine wird lediglich in die Klemme gedrückt und die Anlage ist spielbereit. Preis pro Stück. GS geprüft durch TÜV AUSTRIA (Nr.: ZSTZ/APZE/2339).

**AUS EIGENER PRODUKTION**

## Badminton-Stützpfeiler

Freistehender Stahlfuß, lackiert, zur Abstützung des Spannseils bei Gebrauch mehrerer Netze nebeneinander. Gewicht 2,35 kg. GS geprüft durch TÜV AUSTRIA (Nr.: ZSTZ/APZE/2339).



41122	1 Stück	152,90
44186	Mittelpfosten	255,90

41125	57,90
-------	-------



## Badminton-Turniernetz Champion

Aus hochfestem, schwarzen Polypropylen, ca. 1,2 mm stark, Maschenweite 18 mm mit 6,6 m langem Stahlseil ohne Polyesterstäbe. Ausführung nach int. Vorschrift. GS geprüft durch TÜV AUSTRIA (Nr.: ZSTZ/APZE/2339).

41161	Stahlspannseil	47,90
41163	Kevlarspannseil	54,90

## Badminton Trainings-Langnetz Champion

Aus ca. 1,2 mm Polypropylen, schwarz. Maschenweite 18 mm. Netzlänge nach Wunsch. Länge des Kevlarseils: Netzlänge + 0,60 m. Preis per lfm. GS geprüft durch TÜV AUSTRIA (Nr.: ZSTZ/APZE/2339).

41165	lfm.	11,90
-------	------	-------

## Badminton Turniernetz

Polypropylen 1,2 mm stark, 6,02 m breit, 76 cm hoch. Maschenweite ca. 18 mm, 8 m langes Kevlarseil. Beidseitig eingearbeitete Polyesterstäbe. An der Netzkante 75 mm Polyester-Bandeinfassung (ohne Gurtspanner). Nach DIN EN 1509. GS geprüft durch TÜV AUSTRIA (Nr.: ZSTZ/APZE/2339).

41162	57,90
-------	-------

## Badminton-Netzgarnituren für Mehrfachspielfelder

Bestehend aus 2 Badminton-Turniernetzen Champion, die mit durchgehendem Kevlarseil auf 15 m spielfertig aufgezogen sind. Pfostenabstand 14,40 m. GS geprüft durch TÜV AUSTRIA (Nr.: ZSTZ/APZE/2339).



41167	2 Badmintonnetze	114,90
-------	------------------	--------

3 Badminton-Netze Champion, spielfertig aufgezogen auf 23 m langem Kevlarseil. Pfostenabstand 22,40 m. GS geprüft durch TÜV AUSTRIA (Nr.: ZSTZ/APZE/2339).

41166	3 Badmintonnetze	162,90
-------	------------------	--------

4 Badminton-Netzgarnituren Champion spielfertig mit 31 m langem Kevlarseil. Pfostenabstand 30,40 m. GS geprüft durch TÜV AUSTRIA (Nr.: ZSTZ/APZE/2339).

41168	4 Badmintonnetze	228,90
-------	------------------	--------

## Badminton Trainingsnetz

Trainingsnetz aus Nylon ca. 1,0 mm stark, 6,02 m breit und 76 cm hoch. Maschenweite 18 mm, Nylon-Spannleine 4,0 mm stark, 6,60 m lang. GS geprüft durch TÜV AUSTRIA (Nr.: ZSTZ/APZE/2339).

41169	28,90
-------	-------

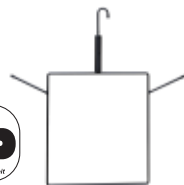

## Netz-Aufwickelbügel

Zum ordentlichen Aufbewahren von Netzen. GS geprüft durch TÜV AUSTRIA (Nr.: ZSTZ/APZE/2339).

40665	28,90
-------	-------

## Netzaufwickel-Wagen

Fest verschweißte, zerlegbare Stahlkonstruktion zum einfachen, schnellen und effektiven Auf- und Abbau von Badminton- und Volleyball-Langnetzanlagen. GS geprüft durch TÜV AUSTRIA (Nr.: ZSTZ/APZE/2339).

41115	186,90
-------	--------



## Aufhängevorrichtung

Für Netzbügel zum Dübeln, Hakenlänge 100 mm. Ohne Befestigungsmaterial. GS geprüft durch TÜV AUSTRIA (Nr.: ZSTZ/APZE/2339).

40490	Stück	15,90
-------	-------	-------



## Spielstand-Anzeigetafel

Tisch-Zählgerät für verschiedene Sportarten. Spielstandsanzeige 0-36, Satzanzeige 0-5. Beidseitig ablesbar. Maße: 38,5 x 21 x 3,5 cm. Ziffernhöhe: 10,4 cm (Aussen) und 5,4 cm (Mitte).

15905	53,90
-------	-------



**Transportachse**

Luftbereifte Transporteinheit zum Transport der Multi-Spielständer und Badmintonständer Exklusiv. Passende Verbindungsschrauben, für die Montage mit oder ohne Zusatzgewichte, sind im Lieferumfang enthalten. GS geprüft durch TÜV AUSTRIA (Nr.: ZSTZ/APZE/2339).

41157 Stück 160,90

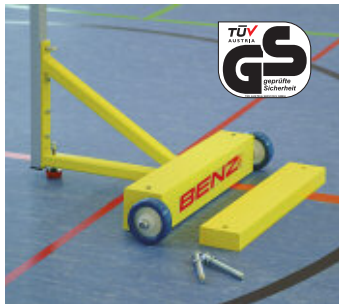
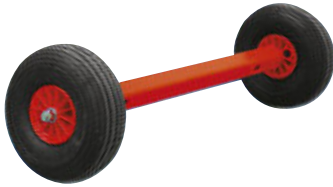

**Zusatzgewicht**

Passend für Badmintonständer Exklusiv und Multi-Spielpfosten. Bestehend aus einem Gewicht mit 30 kg. Schrauben für die Montage von einem oder zwei Zusatzgewichten sind im Lieferumfang enthalten. GS geprüft durch TÜV AUSTRIA (Nr.: ZSTZ/APZE/2339).

42405 Stück 147,90

**Schiedsrichterstuhl**

Stahlrohrkonstruktion mit Schreibbrett und Kunststoffschalensitz, weiß lackiert. Zusammenklappbar für raumsparende Lagerung. GS geprüft durch TÜV AUSTRIA (Nr.: ZSTZ/APZE/2339).

41130 579,90



**BENZ®  
Badmintonständer  
EXKLUSIV**

Freistehender, fahrbarer Wettkampfständer mit neuartiger DBGM-angemeldeter Netzrand-Stabführung! Feinjustierbare Säule, Rollenführung für Umlenkrolle, Spannschloss für Säulenregulierung, Gummipuffer zur Schonung des Hallenbodens, ca. 80 kg. Inklusive Spanner. Seitenstab wird in die vorgesehene Nut eingeschoben und Spannseil gespannt. Sämtliche Befestigungseinrichtungen um herkömmliche Netze zu spannen sind angebracht. Optional können zur besseren Stabilisierung Zusatzgewichte angebracht werden. GS geprüft durch TÜV AUSTRIA (Nr.: ZSTZ/APZE/2339).

41126 Stück 658,90  
42406 mit Zusatzgewicht 769,90



**Badmintonpfosten Ø 42 mm**

BENZ Badmintonpfosten aus dickwandigem Stahlrundrohr (Ø 42 mm). Der Pfosten ist im oberen Bereich mit einer Umlenkrolle und einer Belegklemme zur einfachen Netzspannung ausgestattet. Der im unteren Bereich angeschweißte, rechteckige Ausleger sorgt immer für die korrekte Netzhöhe nach Vorschrift, unabhängig davon, wie die Bodenhülsen montiert sind. Beim optionalen, komfortablen Spannen des Netzes mit einem Gurtspanner, kann dieser in die angeschweißte Öse des Auslegers eingehängt werden. Die Lieferung erfolgt ohne Bodenhülse, Gurtspanner und Netz, unfrei ab Herstellerwerk. GS geprüft durch TÜV AUSTRIA (Nr.: ZSTZ/APZE/2339).

41123 Stück 113,90

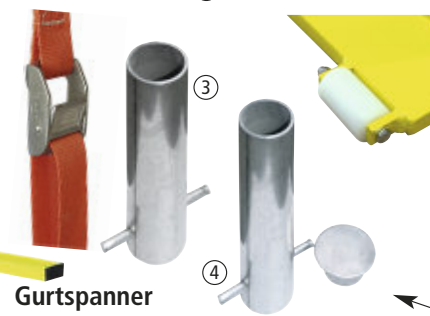

**Gurtspanner**

Für Badmintonständer Standard. Zweiteilig, mit Klemmschloß, beide Enden mit Haken. Polyesterband 25 mm breit, Klemmschloßseite: 25 cm Gurt. Gurt mit Haken: 120 cm Gurt. GS geprüft durch TÜV AUSTRIA (Nr.: ZSTZ/APZE/2339).

41273 Stück 16,90

**Bodenhülse (Indoor)**

Aus Aluminium für Pfostendurchmesser von 42 mm, für die Halle. GS geprüft durch TÜV AUSTRIA (Nr.: ZSTZ/APZE/2339).

55051 20,90

**Bodenhülse (Outdoor)**

Aus Aluminium für Pfostendurchmesser von 42 mm, für Freiland mit losem Deckel. GS geprüft durch TÜV AUSTRIA (Nr.: ZSTZ/APZE/2339).

55052 36,90



**Badmintonständer Standard**

Freistehender, zerlegbarer Ständer, mit 2 Kunststoff-Transportrollen. An der Unterseite sind Gummipuffer zur Schonung des Hallenfußbodens angebracht. Lieferung ohne Spanner. Gewicht 38 kg. GS geprüft durch TÜV AUSTRIA (Nr.: ZSTZ/APZE/2339).

41128 Stück 422,90

**Badminton-Doppelpfosten**

Doppelpfosten mit solidem, schweren Ständer aus gelb lackiertem Stahl. Die aufgeschweißten Vierkantrohre dienen zur Aufnahme der bewährten Aluminium-Spielsäulen. Der Abstand zwischen den Pfosten beträgt 50 cm. In Verbindung mit 2 Badmintonständern EXKLUSIV kann dieser Ständer dazu dienen 2 Badmintonnetze nebeneinander zu spannen. Der 65 kg schwere Ständer mit Gummibodenschonern ist zum einfachen Transport mit zwei breiten Kunststoffrollen ausgestattet. Lieferung mit Spielsäulen, ohne Netz und ohne Gurtspanner. GS geprüft durch TÜV AUSTRIA (Nr.: ZSTZ/APZE/2339).

42400 Stück 831,90

# FAUSTBALL

ABSOLUT WASSERFEST



**EINGESCHRÄNKTE GARANTIEZEIT BEI DROHNN - BÄLLEN!**  
**BITTE ANLEITUNGEN DES HERSTELLERS BEACHTEN!**

## Drohnn Faustball Saturn

Hochwertiger Faustball aus bestem Rind-Nappaleder mit hervorragenden Spieleigenschaften, für In- und Outdoor. Gewicht 350-380 g. IFA approved. Verkürzte Garantiezeit bei Faustbällen 6 Monate.

39991	Herren, schwarz	107,90
39993	Damen, rot	107,90

## Drohnn Faustball Saturn

Absolut wasserfester Faustball aus bestem Rind-Nappaleder mit hervorragenden Spieleigenschaften. Gewicht: 340-365 g, IFA-approved. Verkürzte Garantiezeit bei Faustbällen 6 Monate!

39994	Herren, schwarz	107,90
39995	Damen, rot	107,90



## Netzband für Faustball

Weiß-Rot 5 cm breit. Winddurchlässiges Polyethylen-Gewebe (19,8 m), an beiden Enden Gurtschieber und Klettverschluss zur stufenlosen Verspannung. Zugelassen für Meisterschaftsspiele im DTB, DFBL und IFA. GS geprüft durch TÜV AUSTRIA (Nr.: ZSTS/APZE/2339).

8343	(EUR 4,48/ m)	95,90
------	---------------	-------



## Faustball-Leine

Aus 5 mm dicker, schwarz-weiß gedrehter, Kunststoffseil (21 m lang). Mit Schlaufen an beiden Enden. GS geprüft durch TÜV AUSTRIA (Nr.: ZSTS/APZE/2339).

8340	(EUR 0,52/ m)	10,90
------	---------------	-------

## Drohnn Faustball

### New Generation International

Aus echtem Nappa-Leder ohne Einspielen sofort einsetzbar bei voller Sprungkraft. Geeignet für alle Platzarten: Rasen, Hartplatz und Halle. Gewicht: 350-370 g. DTB / IFA / DFBL zugelassen.

44147	Herren	schwarz	65,90
44148	Damen	rot	65,90
44150	Mini	blau	65,90



## Bodenhülse ①

Für Faustballsäulen, aus verzinktem Stahl. GS geprüft durch TÜV AUSTRIA (Nr.: ZSTS/APZE/2339).

55043		57,90
-------	--	-------



**AUS EIGENER PRODUKTION**



## Faustballsäulen (Paar)

2 Vierkantröhre je 40 x 40 mm, für In- und Outdoor, teleskopartig verstellbar, nach Bundes-Spiel-Ordnung des deutschen Turnverbundes. Befestigungsmöglichkeit für Leinen und Netzband. Ohne Bodenhülsen. GS geprüft durch TÜV AUSTRIA (Nr.: ZSTS/APZE/2339).

9612	Paar	226,90
------	------	--------

## Adapter ②

Für Faustballsäulen, zum Einstellen in 80 mm-Bodenhülsen. GS geprüft durch TÜV AUSTRIA (Nr.: ZSTS/APZE/2339).

9608		58,90
------	--	-------

## Befestigungseisen ③

Für Faustballsäulen, zum Einschlagen in Rasenboden, feuerverzinkt. GS geprüft durch TÜV AUSTRIA (Nr.: ZSTS/APZE/2339).

9609		60,90
------	--	-------

# PRELLBALL



**AUS EIGENER PRODUKTION**

## Prellballständer

Stahlrohr-Ausführung mit schwerem Stahlgewicht, nach Vorschrift. Gewicht ca. 18 kg pro Ständer. Ohne Netzband. GS geprüft durch TÜV AUSTRIA (Nr.: ZSTS/APZE/2339).

8500		253,90
------	--	--------

## Wettspiel-Prellball Saturn

Aus Nappa-Leder mit spezieller Echt-Leder-Beschichtung, 350-380 g. DTB zugelassen.

41804	weiß	91,90
41805	rot	91,90

## Wettspiel-Prellball Profi

Reines Rind-Nappa-Naturleder, durchgefärbt und abriebfest, 350-380 g, rot. Geschlossenes Halbschalensystem. DTB zugelassen.

41807	rot	91,90
41808	weiß	91,90
41809	gelb	91,90

## Netzband 4-er Prellball

Aus PVC-beschichtetem Nylongewebe, 8 m. Rot-weiß abgesetzte Markierungen. Bandbreite 4 cm. Mit Einhängeschlaufen an beiden Enden. GS geprüft durch TÜV AUSTRIA (Nr.: ZSTS/APZE/2339).

8344	(EUR 7,24/ m)	57,90
------	---------------	-------

## Netzband 2-er Prellball

Aus PVC-beschichtetem Nylongewebe, Länge 6 m. Rot-weiß abgesetzte Markierungen. Bandbreite 4 cm. Mit Einhängeschlaufen an beiden Enden. GS geprüft durch TÜV AUSTRIA (Nr.: ZSTS/APZE/2339).

8346	(EUR 7,65/ m)	45,90
------	---------------	-------

# KORBBALL DTB DEUTSCHER TURNER-BUND

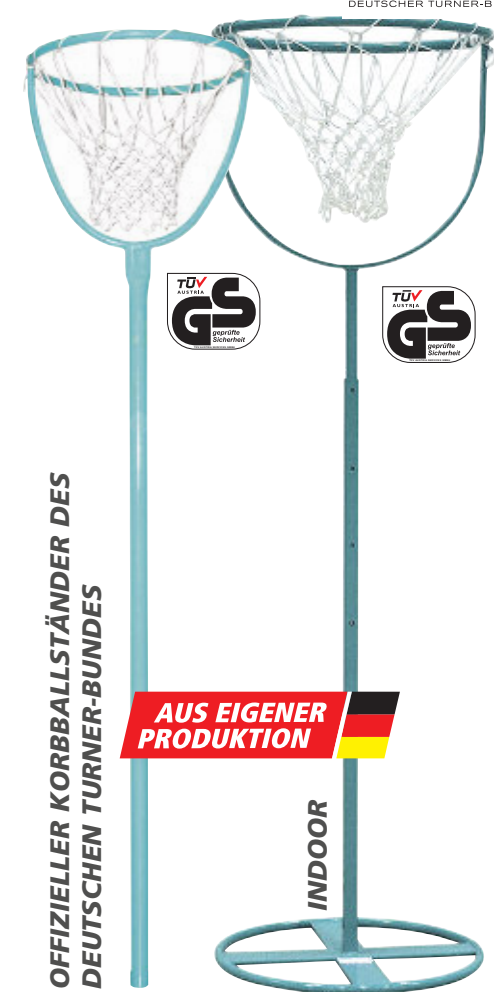

OFFIZIELLER KORBBALLSTÄNDER DES DEUTSCHEN TURNER-BUNDES

**AUS EIGENER PRODUKTION**



## Korbball-Korb

Korbball-Korb lackiert, zum Anschrauben an Sprungständer oder Malstange. Die Gegenplatte wird mit vier Rändelmutter (Kunststoff/ Stahl) befestigt. Lieferung inklusive Netz.

8430 140,90

## Wettkampf-Korbballständer

Stabile Profi-Ausführung, lackierte Stahlrohrkonstruktion nach Wettkampfrichtlinien des DTB, Korbböhe 250 cm. Kann sowohl im Hallenbereich mittels einbetonierter Bodenhülse und Indooradapter, als auch mit einem Outdooradapter im Freiland betrieben werden. Bitte je nach Verwendung separat bestellen.

9617 407,90

## Korbballständer

Stahlrohrausführung mit Stahlfuß Ø 59 cm, Korb und Netz, nach Vorschrift. In der Höhe von 2,0 - 2,5 m verstellbar. Gewicht 13,2 kg. Lieferung inklusive Netz.

8840 Korb fest 205,90  
8841 Korb schwenkbar 427,90

## Bodenhülse für Indooradapter

Zum Einbetonieren. Innen-Ø 44 mm. Passend für den Korbball Indooradapter. GS geprüft durch TÜV AUSTRIA Nr.: ZSTS/APZE/2341.

9616 40,90

## Outdooradapter

Mit massiver Stahlspitze und Tiefenanschlagplatte zur genauen Einhaltung der Korbböhe. GS geprüft durch TÜV AUSTRIA Nr.: ZSTS/APZE/2341.

9614 230,90

## Indooradapter

Passend in Bodenhülse mit Innen-Ø 44 mm. GS geprüft durch TÜV AUSTRIA Nr.: ZSTS/APZE/2341.

9615 172,90

# KORFBALL

## Korfballständer

Vierkantröhren-Konstruktion (teleskopisch), von 300-350 cm verstellbar, Rattankorb Ø 40 cm, nach Vorschrift. Stahlgrundplatte 75 x 75 cm.

40645 658,90

**AUS EIGENER PRODUKTION**



**MIKASA IKF Korfball**

Offizieller Spielball des Internationalen Korfballverbandes (IKF) aus Synthetikleder. Der Ball besteht durch sein weiches Synthetikmaterial mit leichten Vertiefungen an der Oberfläche für besseren Grip und optimale Spieleigenschaften.

51171 K5 Senior Gr. 5 49,90  
51172 K4 Junior Gr. 4 49,90

## Größentabelle

Größe	Klasse	Gewicht	Umfang
Gr. 5	Senior	ca. 445-475 g	ca. 68-70,5 cm
Gr. 4	Junior	ca. 370-390 g	ca. 64-66 cm

## Korfballständer outdoor

Nicht höhenverstellbarer Ständer mit spitzem Einsteckdorn zur Verwendung auf Rasenplätzen. Höhe ab Dorn ca. 2,50 m, Länge des Einsteckdorns 30 cm, Ringdurchmesser 55 cm. Lieferung inklusive Netz.

9611 272,90

## Netz für Korfballständer

Aus 0,6 cm starkem Nylon, weiß. GS geprüft durch TÜV AUSTRIA Nr.: ZSTS/APZE/2341.

17232 9,90

# VÖLKERBALL / DODGEBALL



**NEU**  
im Sortiment

## Mikasa Dodgeball P850-0

Der für das Dodge- bzw. Völkerballspiel konzipierte Ball ist darüber hinaus der ideale Allround-Freizeitball. Durch seine strukturierte Oberfläche und das Gummi-Material besitzt er einen optimalen Grip. Der Ball kann als Trainingsball in den verschiedensten Sportarten eingesetzt werden. Orange, Ø 22 cm, Gr. 7, Gewicht 385 - 405 g

43468 12,90



**NEU**  
im Sortiment

## Mikasa Dodgeball DGB 850

Offizieller Spielball des Internationalen Dodgeball Beach Cups aus weichem und hochwertigem Gummi. Die Nockenfelder auf der Oberfläche sorgen im Spiel für den nötigen Grip. Butylgummiblase mit Spezialventil, Gewicht 385 - 405 g, Ø 22 cm.

43467 16,90



**NEU**  
im Sortiment

## BENZ Allround

Der Benz Allround ist ein sehr vielseitiger Spiel- und Trainingsball, mit sehr hoher Sprungkraft. Durch sein ausgewogenes Verhältnis von Größe, Gewicht und Sprungverhalten kann er für die unterschiedlichsten Spiele und Übungen im Kinderturnen, Schul- und Vereinssport genutzt werden. Für genügend Grip und Langlebigkeit sorgt die PU-Oberfläche des Balls. Ø 18 cm, Gewicht 145 g.

30930 17,90  
ab 10 Stück 16,90

## BENZ Multiball Dodgeball

Vielseitig einsetzbarer Spielball im Schulsport, beim Völkerball, Dodgeball und Brennball oder auch als Methodikball in den unterschiedlichsten Ballsportarten wie Fußball, Volleyball oder Handball. Sehr robuster Ball mit fein strukturierter, sehr griffiger Deckschicht aus Gummi, die auf einer Nylonkarkasse aufgezogen ist.

42410	PG5,	150 - 190 g,	Ø 13 cm,	gelb	7,90
42411	PG5,	150 - 190 g,	Ø 13 cm,	grün	7,90
42413	PG5,	150 - 190 g,	Ø 13 cm,	blau	7,90
42414	PG5,	150 - 190 g,	Ø 13 cm,	rot	7,90
42415	PG7,	200 - 240 g,	Ø 18 cm,	gelb	8,90
42416	PG7,	200 - 240 g,	Ø 18 cm,	grün	8,90
42417	PG7,	200 - 240 g,	Ø 18 cm,	blau	8,90
42418	PG7,	200 - 240 g,	Ø 18 cm,	rot	8,90
42419	PG8.5,	300 - 340 g,	Ø 21 cm,	gelb	9,90
42420	PG8.5,	300 - 340 g,	Ø 21 cm,	grün	9,90
42421	PG8.5,	300 - 340 g,	Ø 21 cm,	blau	9,90
42422	PG8.5,	300 - 340 g,	Ø 21 cm,	rot	9,90

BALLSPORT



**BENZ®**  
Fastbreak Composite

DBB zertifiziert, aus hochwertigem Composite Kunstleder sowie innenliegender Nylonkarkasse. Die Oberflächenstruktur mit Granulatrillen verleiht dem Ball einen hohen Grip und eine hervorragende Ballkontrolle. Größe und Gewicht nach DBB & FIBA Vorschriften.

83546	Gr. 7	29,90
	ab 10 Stück	27,90
83547	Gr. 6	29,90
	ab 10 Stück	27,90
83548	Gr. 5	29,90
	ab 10 Stück	27,90



**BENZ®**  
Fairtrade Shooting Guard

FAIRTRADE zertifizierter Basketball. Er ist ausgestattet mit einer griffig robusten Gummioberfläche. Die integrierte, langlebige und formstabile Nylonkarkasse verleiht dem Ball ein gleichbleibend gutes Sprungverhalten.

37891	Gr. 7	26,90
	ab 10 Stück	25,90
37893	Gr. 6	26,90
	ab 10 Stück	25,90
37892	Gr. 5	26,90
	ab 10 Stück	25,90



**BENZ®** Rebound

BENZ Basketball DBB zertifizierter Wettspielball im Deep Channel Design, für eine bessere Ballkontrolle. Nylonkarkasse und extra griffige Oberfläche. Größe und Gewicht nach DBB und FIBA Vorschrift.

43410	Gr. 7	19,90
	ab 10 Stück	18,90
43415	Gr. 6	19,90
	ab 10 Stück	18,90
43412	Gr. 5	19,90
	ab 10 Stück	18,90



**BENZ®** Jumbo Composite

Der Benz Jumbo besteht aus hochwertigem, dunklem Composite Kunstleder und innenliegender Nylonkarkasse. Seine spezielle Oberflächenstruktur sorgt für einen guten Grip. Idealer Ball für den Schulsport sowie für Einsteiger. In- und Outdoor geeignet, Größe und Gewicht nach DBB und FIBA Vorschrift.

43305	Gr. 7	22,90
	ab 10 Stück	21,90
43307	Gr. 6	22,90
	ab 10 Stück	21,90



**BENZ®** US-Design

Freizeitbasketball im US-Design mit einer robusten Oberfläche aus Gummi, innenliegender Nylonkarkasse und Antigrip Beschichtung für eine gute Ballkontrolle.

43320	Gr. 7	13,90
	ab 10 Stück	12,90
53417	Gr. 6	13,90
	ab 10 Stück	12,90
43321	Gr. 5	13,90
	ab 10 Stück	12,90
43318	Gr. 3	13,90
	ab 10 Stück	12,90



**NEU**  
im Sortiment

**Molten School Master**

Aus hochwertigem, synthetischem Leder, griffig, gute Ballkontrolle, orange.

42159	Gr. 7	31,90
	ab 10 Stück	29,90
51890	Gr. 6	31,90
	ab 10 Stück	29,90



**Molten B982, B986, B985**

Hochwertiger Trainingsball aus Gummi für In- und Outdoor. Besonders griffig und sehr haltbar. Deep Channel Design. FIBA-approved, DBB-geprüft.

43277	B982 Gr. 7	29,90
	ab 10 Stück	27,90
26548	B986 Gr. 6	28,90
	ab 10 Stück	26,90
51852	B985 Gr. 5	28,90
	ab 10 Stück	26,90



**Molten B7R / B6R / B5R**

Griffiger, robuster Trainingsball mit Gummikarkasse der sich hervorragend für den Schulunterricht eignet. In- und Outdoor geeignet.

42140	B7R Gr. 7	15,90
	ab 10 Stück	14,90
42142	B6R Gr. 6	14,90
	ab 10 Stück	13,90
42145	B5R Gr. 5	13,90
	ab 10 Stück	12,90



**Mikasa Permalast 1500**

Der Indoor Basketball Mikasa Permalast ist ein robuster Trainingsball für Schule und Verein. Gummihülle mit griffigen Noppen auf Nylonkarkasse und Butyl-Gummi Blase. Umfang 75 cm, Gewicht 600 - 650 g. DBB zertifiziert.

40029	Gr. 7	36,90
	ab 10 Stück	32,90



**NEU**  
im Sortiment

**Spordas Max Übungsball**

Der Spordas Max wurde extra für Kinder und Jugendliche entwickelt. Er ist um 25% leichter als ein normaler Basketball der Standardgröße. Seine super griffige Oberfläche erleichtert das Ballhandling. Gewicht ca. 420 g.

43422	Gr. 5	18,90
-------	-------	-------



**Molten SB4-DBB**

Der Molten Basketball SB4-DBB ist ein gewichtsreduzierter Minibasketball speziell für das Training im Bereich U8. Der Trainingsball aus Gummi ist für In- und Outdoor geeignet. DBB geprüft mit DBB Logo. Gewicht 290 g.

43943	Gr. 4	17,90
	ab 10 Stück	16,90



**Mikasa BR 712, BR 612**

Strapazierfähiger Basketball für Training und Freizeit. Die Oberfläche besteht aus einer Spezialgummihülle mit griffiger Noppenkonstruktion. Gute Spieleigenschaften. Form, Innendruck und Sprungverhalten sind dank robuster Nylon-Karkasse gleichbleibend gut.

43420	BR 712 Gr. 7	22,90
	ab 10 Stück	19,90
43421	BR 612 Gr. 6	22,90
	ab 10 Stück	19,90

**Basketball Größentabelle**



Ballgröße	Klasse	Alter	Gewicht	Umfang	Ø
Gr. 3	Mini	bis 8 Jahre	ca. 300 g	ca. 56 cm	ca. 18 cm
Gr. 5	Junior	bis 11 Jahre	ca. 480 g	ca. 69 cm	ca. 22 cm
Gr. 6	Jugend	bis 13 Jahre	ca. 520 g	ca. 73 cm	ca. 23 cm
Gr. 6	Damen	ab 12 Jahren	ca. 520 g	ca. 73 cm	ca. 23 cm
Gr. 7	Herren	ab 14 Jahren	ca. 600 g	ca. 75 cm	ca. 24 cm



**NEU**  
im Sortiment

**Wilson NBA DRV PLUS**

Ein hochwertiger Outdoor Spielball aus Composite Kunstleder in NBA Design, mit sehr gutem Grip durch Performance Cover. Die Inflation Retention Blase hält die Luft besonders lange im Ball.

42650	Gr. 7	24,90
	ab 10 Stück	23,90
42649	Gr. 6	24,90
	ab 10 Stück	23,90
42648	Gr. 5	24,90
	ab 10 Stück	23,90



**NEU**  
im Sortiment

**Wilson NBA Authentic**

Der Wilson Authentic Indoor, Outdoor Basketball aus Kunstleder ist mit einer Ever Bounce Konstruktion und einem Pure Feel Cover ausgestattet, die für Langlebigkeit und für ein Gefühl auf Profi-Niveau sorgen.

42647	Gr. 7	34,90
	ab 10 Stück	32,90
42646	Gr. 6	34,90
	ab 10 Stück	32,90



**NEU**  
im Sortiment

**Wilson Evolution**

Dieser Indoorball aus Mikrofaser Verbundleder ist die Nr.1 unter den verkauften Indoor-Basketbällen in Amerika. Dank seiner hochwertigen Mikrofaser-Composite Kunstleder Oberfläche mit den Composite-Laid-In-Kanälen bietet dieser Basketball einen optimalen Grip und eine perfekte Ballkontrolle. NFHS geprüft, für Training und Wettkampf einsetzbar.

42641	Gr. 7	62,90
	ab 10 Stück	57,90
42640	Gr. 6	62,90
	ab 10 Stück	57,90



**NEU**  
im Sortiment

**Wilson Reaction Pro**

Der Wilson Reaction Pro ist für das Indoor- und Outdoorspiel konzipiert. Er verfügt über eine Kompositoberfläche und Granulat-Rillen für optimalen Griff und Kontrolle. Die Butyl-Blase mit Druckverschluss gewährleistet verbessertes Luftrückhaltevermögen und dadurch optimierten Balldruck.

42645	Gr.7	45,90
	ab 10 Stück	41,90
42644	Gr. 6	45,90
	ab 10 Stück	41,90
42643	Gr. 5	45,90
	ab 10 Stück	41,90



**NEU**  
im Sortiment

**Wilson Reaction Pro Shadow**

Ein Allroundtalent unter den Basketballen, für das Indoor- und Outdoorspiel. Der NCAA Basketball verfügt über eine Composite-Oberfläche und Granulat-Rillen für optimalen Grip und Kontrolle. Optimierter Balldruck dank Butyl-Blase mit Druckverschluss. Äußerst langlebiger Ball.

42642	Gr. 7	45,90
	ab 10 Stück	41,90



**NEU**  
im Sortiment

**Spalding Excel TF 500**

Hochwertiger Spielball für den Verein oder die Schule, geeignet für den Innen- und Außenbereich. Seine robuste, abriebfeste Oberfläche aus Kunstleder bietet sehr gute Spieleigenschaften - auch bei intensivem Basketballspiel. Exzellenter Grip, für eine perfekte Ballkontrolle bei Dribblings und Würfen.

42597	Gr. 7	58,90
	ab 10 Stück	54,90
43578	Gr. 6	58,90
	ab 10 Stück	54,90



**NEU**  
im Sortiment

**Spalding React TF 250 DBB**

Aus haltbarem Composite-Leder. Verbesserte, weichere Oberfläche mit hervorragendem Grip, für gute Spieleigenschaften und lange Haltbarkeit. Mit offiziellem DBB Logo.

42596	Gr. 7	49,90
	ab 10 Stück	46,90
43572	Gr. 6	49,90
	ab 10 Stück	46,90
43574	Gr. 5	45,90
	ab 10 Stück	42,90



**DBB**  
Deutscher Basketball Bund

**Spalding TF 150 DBB**

Haltbare, verbesserte, Gummi-Oberfläche für gute Spieleigenschaften und lange Haltbarkeit. Mit offiziellem DBB Logo.

42564	Gr. 7	22,90
	ab 10 Stück	21,90
42566	Gr. 6	22,90
	ab 10 Stück	21,90
42568	Gr. 5	20,90
	ab 10 Stück	19,90



**NEU**  
im Sortiment

**Spalding TF GOLD**

Farbe orange, 590 g, Composite Leder, exzellente Griffigkeit für eine sehr gute Ballkontrolle, perfekter Allround-Ball. Geeignet für In- und Outdoor.

43579	Gr. 7	58,90
	ab 10 Stück	54,90



**NEU**  
im Sortiment

**Spalding Platinum Outdoor**

Outdoorball mit einer sehr haltbaren Gummioberfläche und Top-Spieleigenschaften. Exzellenter Grip und sehr gute Ballkontrolle.

43580	Gr. 7	34,90
	ab 10 Stück	32,90



**NEU**  
im Sortiment

**Spalding TF Silver Outdoor**

Der Basketball Spalding TF Silver Outdoor aus Composite Kunstleder ist ein haltbarer In- und Outdoor-Basketball. Bestens geeignet für Anfänger in Schulen und in der Freizeit.

43581	Gr. 7	49,90
	ab 10 Stück	45,90



**NEU**  
im Sortiment

**Spalding Legacy TF 1000**

Aus exklusivem Composite Leder mit Soft Touch Oberfläche für den Indoorbereich. Der Ball im Deep Channel Design und das Moisture Management System bieten exzellenten Grip und eine sehr gute Ballkontrolle. Seine Spieleigenschaften lassen sich mit dem offiziellen Spielball der BBL vergleichen.

43582	Gr. 7	84,90
	ab 10 Stück	78,90



Basketball-Wandgerüste



Standardmäßig lackieren wir unsere Basketball Wand- und Deckengerüste in der Farbe türkisgrün. Andere Farben auf Anfrage!



Deckenanlage nach FIBA mit integrierter 14/24 sec. Anzeigen.

Deckenanlage nach FIBA Superstabile Wettkampf-Anlage!

- Alle Elemente entsprechen den Anforderungen der FIBA-Geräterichtlinien für diesen Anlagentyp
- Hochfahrbar mit Elektromotor
- Höchste Steifigkeit und ein daraus resultierendes Minimum an Schwingungen
- Basketball-Körbe nach Wettkampfrichtlinien
- Stabil und Dunking-fähig
- Polsterung von Brett, Bretttrahmen und Korb mit energieabsorbierendem, viskoelastischem Material
- Ein-Scheiben-Sicherheitsglas-Zielbrett in Sandwichbauweise mit hervorragenden Rebound-Eigenschaften
- Separate Befestigung von Zielbrett und Korb am Gestell
- GS geprüft durch TÜV AUSTRIA Nr.:1889-PS19-086-Z

Ohne Motor, Vorbau, Zielbrett, Korb, Netz und Binderwechsel.

17435 2.207,90

Elektro-Seilwinde

Für BB-Wettkampf-Deckenanlage nach FIBA-Richtlinien, mit eingebautem Endschalter.

17446 661,90

Vorbau

Für BB-Wettkampf-Deckenanlage nach FIBA-Richtlinien, in Abweichung DIN 7922. Verstärkt und verstrebt mit Bretttrahmen aus Stahl-Vierkantröhre (50 x 50 mm), zur Befestigung eines Zielbretts und Polsterung – somit keine Übertragung von Lasten bei Dunkings auf Spielbrett. Ohne Brett, Korb, Polster, Netz.

17440 577,90



BODET 8006 (PAAR)

Totalmaße (B x H x T)	72 cm x 61 cm x 6,5 cm
Gewicht	20 kg
6 Ziffern	Höhe 15 cm / 25 cm
Sichtweite	120 m
Hupe	120 dB im Umkreis von 1m

2 spezielle 14/24 sec. - Anzeigen für Basketball mit roten und gelben LED Ziffern. Schwarzes, ballwurfsicheres ABS-Gehäuse. Anzeige von 6 Ziffern, 15 und 25 cm hoch. Anzeige der Spielzeit und der 14/24-Sekunden. Zur Montage an der Wand oder über dem Korb. Preis pro Paar.

20427 Paar 2.342,90

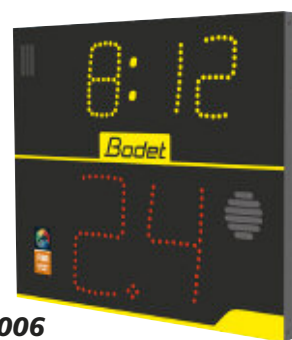

8006

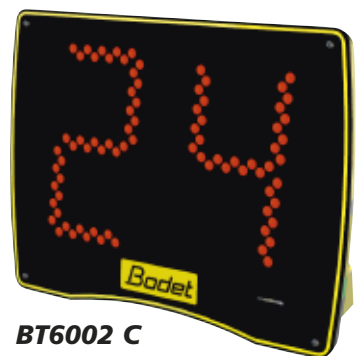

BT6002 C

BODET BT6002C (PAAR)

Totalmaße (B x H x T)	41 cm x 30 cm x 11 cm
Gewicht	2,3 kg
2 Ziffern	Höhe 20 cm
Sichtweite	120 m
Hupe	100 dB im Umkreis von 1m

2 spezielle 24 Sekundenanzeigen für Basketball mit gut sichtbaren, roten LED Ziffern. Schwarzes, ballwurfsicheres ABS-Gehäuse, zur Montage an der Wand, über dem Korb, oder zum Aufstellen auf dem Boden. Anzeige von 2 Ziffern, 20 cm hoch. 24/14-Sekundenanzeige. Preis pro Paar.

20414 Paar 1.369,90



# DECKENANLAGE NACH DIN



**NEU**  
im Sortiment

## ShootYes Basketball Ballwurfmaschine

Diese Ballwurfmaschine ist für ambitionierte Basketballspieler, die nach innovativen Trainingsmöglichkeiten suchen. Die Eigenschaften der ShootYes Ballwurfmaschine lassen sich individuell auf die Trainingsbedürfnisse des Spielers anpassen. Durch die Anpassung der einzelnen Parameter hat jeder Spieler die Möglichkeit seine Wurfübungen zu optimieren. Die Einstellung erfolgt einfach und komfortabel über eine Fernbedienung. 7 vorprogrammierte Wurfpositionen und eine Wurfweite bis zu 12 Meter sind einstellbar. Natürlich ist auch die Wurf Frequenz vorwählbar. Die niedrigste Frequenz beträgt nur 2 Sekunden was theoretisch bis zu 1400 Würfe in einer Stunde möglich macht. Dadurch wird die Trainingszeit effektiv optimiert und macht das Training für die Spieler äusserst attraktiv! Die Ballwurfmaschine ist in weniger als einer Minute montiert und bei Lieferung nach dem Auspacken sofort einsatzbereit. Lieferung ohne Bälle.

51489 5.998,90

## Vorbau

Für BB-Deckengerüst nach DIN oder als Nachrüstset für bestehende BB-Deckenanlagen, zur Befestigung des BB-Zielbretts und -Korbs nach FIBA-Richtlinien, für Zielbrettgröße 105 x 180 cm. Aus Stahlprofil phosphatiert und mit Zweikomponenten-DD-Lack beschichtet.

17473	starr	251,90
17359	höhenverstellbar	623,90

## Absturzsisicherung

Für hochziehbare Geräte. Automatisch wirkende Sicherung bei Versagen der Tragmittel, gemäß DIN 7892. Bremst mittels Fliehkraftbremse ab.

17581	NH bis 7,0 m	357,90
17582	NH ab 7,5 m	465,65

## Deckenanlage nach DIN

Für Haupt- und Querspielfeld, nach DIN 7899. Die Anlage ist eine Stahlrahmenkonstruktion mit Diagonalaussteifung. Das Basketball-Zielbrett mit Korb ist an vier Punkten durch Scharniere gelagert, und kann bei Nichtbenutzung elektrisch mittels Seilwinde an die Hallendecke geklappt werden. Mit Elektromotor nach vorne oder hinten hochziehbar. Stahlrahmenkonstruktion in Scharnierlagerung. Höhe von 6,88 m bis 7,38 m. Die höchste zulässige, vertikale, statische Kraft am Korb beträgt 1000 N. Preis ohne Motor, Vorbau, Zielbrett, Korb, Netz und Binderwechsel. GS geprüft durch TÜV AUSTRIA Nr.:1889-PS19-086-Z.

17461	1.047,90
-------	----------

## Elektro-Seilwinde

Für Basketball-Deckengerüste, mit eingebautem Endschalter (Wechselstrom).

17316	568,90
-------	--------

## Motorlagersatz

Befestigungs- und Motorlagersatz, Standard für BB-Deckengerüst an Hilfsträger.

17469	476,90
-------	--------





LITTLE SHOT  
770-200

**NEU**  
im Sortiment

**NEU**  
im Sortiment

**NEU**  
im Sortiment

**NEU**  
im Sortiment

**Die Lieferung der Anlagen erfolgt unfrei ab Herstellerwerk!**

**Mobile Basketball-Anlage Lite 795**

Die Lite 795 ist die leichteste FIBA Level 1 zertifizierte, mobile Basketball-Anlage am Markt. Stahlkonstruktion mit Pulverbeschichtung. Das Zielbrett (B x L) 105 x 180 cm besteht aus 10 mm gehärtetem Glas. Die Korbhöhe kann zwischen 260 cm und 305 cm, individuell über einen Schnellverschluss, eingestellt werden. Inkl. Korb, Netz und Backboard-, und Rahmenpolsterung. Maße zusammengeklappt (B x L x H): 503 x 183,5 x 168 cm, Maße aufgebaut (B x L x H): 180 x 500 x 170 cm, Gewicht ca. 700 kg. Nach EN-1270 gefertigt.

50150 9.914,90

**Mobile Basketball-Anlage MacShot 790**

Dank seiner pulverbeschichteten Stahlkonstruktion ist die MacShot 790 eine äußerst robuste, mobile Basketball-Anlage, die bestens für den Wettkampf geeignet ist. Sie wurde nach EN-1270 produziert und ist durch die FIBA Level 1 zertifiziert. Die Anlage wird per Schraubkurbelmechanismus ausgefahren und ist dank spezieller Verschlusschnallen dunkingfähig. Die Ausladung beträgt 325 cm. Das Zielbrett (B x L) 180 x 105 cm ist aus 10 mm gehärtetem Glas. Leichter Transport durch Nylonrollen. Lieferung inkl. Korb, Netz und Schutzpolsterung. Für den Spielbetrieb muss die Anlage gegen Kippen gesichert werden. Maße zusammengeklappt (B x L x H): 183,5 x 485 x 194 cm, Maße aufgebaut (B x L x H): 180 x 500 x 200 cm. Gewicht ca. 1150 kg.

50151 11.266,90

**Mobile Basketball-Anlage Little Shot 770-200**

Die Mini-Basketball-Anlage Little Shot 770-200 besitzt eine äußerst robuste und pulverbeschichtete Stahlkonstruktion. Die Anlage wird mit Korb, Netz und einem Zielbrett (180 x 105 cm) aus Plexiglas geliefert. Der Auslegearm kann in 3 Spielpositionen (225 cm, 260 cm, 305 cm) arretiert werden. Für den Spielbetrieb sollte die Anlage mit Gewichten beschwert oder fest mit dem Boden verankert werden. Die Anlage kann dank Nylonrollen einfach transportiert werden. Gewicht ca. 480 kg.

50154 3.875,90

**Mobile Basketball-Anlage MiniShot 780**

Die nach EN-1270 gefertigte und FIBA Level 3 zertifizierte transportable Basketball-Anlage Minishot 780 lässt sich auf 3 Spielhöhen einstellen: 260 cm, 280 cm, 305 cm. Das 180 x 105 cm große Zielbrett ist fest mit der pulverbeschichteten Stahlkonstruktion der Anlage verbunden. Der Aufbau der Anlage erfolgt manuell. Lieferung inkl. Korb, Netz und Polsterung. Leichter Transport durch Nylonrollen. Maße aufgebaut (B x L x H): 183 x 500 x 400 cm. Lagerstellung Maße (B x L x H): 183 x 396 x 198 cm. Gewicht ca. 450 kg.

50152 7.210,90

Modell	Lite 795	MacShot 790	MiniShot 780	LittleShot 770-200	MicroShot 770	Spalding 2000	Sam 3 x 3
Zertifikat	FIBA Level 1	FIBA Level 1	FIBA Level 3	-	FIBA Level 3	-	FIBA approved
Anwendung	Schule + Verein	Wettkampf + Training	Wettkampf + Schulen + Verein	Schule + Freizeit	Training + Schulen	niedere Ligen + Schule+ Training	Wettkampf
Ausladung	325 cm	325 cm	229 cm	45 61,5 82,5 cm	125 cm	152 cm	225cm
Spielhöhe	260 + 305 cm	305 cm	260 + 280 + 305 cm	225 + 260 + 305 cm	240 + 260 + 280 + 305 cm	229 - 305 cm	260 - 305 cm
Bedienung	Schnellverschluss	Kurbelmechanismus	manuell	manuell	manuell	manuell	stahlfedergestützter Mechanismus
dunkingfähig	-	•	-	-	-	-	•
Korb	•	•	•	•	•	•	•
Netz	Sicherheitsnetz	Sicherheitsnetz	•	•	•	•	•
Polsterung	•	•	•	•	•	•	•
Gewicht	700 kg	1150 kg	450 kg	450 kg	450 kg	700 kg	1,360 kg
Art.Nr.	50150	50151	50152	50154	50153	17113	17115



FIBA Level 1

ARENA A10



FIBA Level 3

ARENA G7



FIBA Level 3

2000



2500

**Spalding Arena G7**

Einsetzbar bei allen nationalen Wettbewerben. Fahrbare Basketballanlage (10 Rollen, 4 x vorne, 6 x hinten). Jack-System zum Anheben und Absenken der vorderen Fahrrollen mittels Kurbel. Glas-Zielbrett 183 x 107 cm SuperGlass Collegiate Backboard mit Polsterung. Flex-Korb mit Abklapp- und Drehfunktion im gesamten Winkelbereich von 180°. Direkte Verschraubung von Brett und Korb für maximale Sicherheit. Gegengewicht von 450 kg + Bodenverankerungsset. Länge in der Spielposition: 420 cm. Maße Lagerungszustand: Länge 385 cm, Höhe 209 cm. Gewicht: 1200 kg.

17111 13.741,90

**Spalding Arena A10**

Offizielle Anlage der Bundesliga und 2. Bundesliga Pro A + Pro B. Glas-Zielbrett 183 x 107 cm SuperGlass pro Backboard mit Polsterung. Flex-Korb mit Abklapp- und Drehfunktion im gesamten Winkelbereich von 180°. Direkte Verschraubung von Brett und Korb für maximale Sicherheit. Optimaler Transport durch insgesamt 8 Rollen, 2 x vorne, 6 x hinten. In Spielposition gewährleistet ein Gegengewicht von 900 kg und ein Bodenverankerungsset einen perfekten Stand der Anlage. Länge Spielposition: 538 cm. Abmessungen Lagerungszustand: Länge 479 cm, Höhe 218 cm. Gewicht: 1500 kg.

17110 18.835,90

**Spalding 2000**

Für niederklassige Ligen, Schulen und Trainingsanlagen, auch im Outdoor-Bereich einsetzbar. Fahrbare Basketballanlage mit Jack-System zum Anheben und Absenken der vorderen Fahrrollen mittels Kurbel. High Performance Glas-Zielbrett 138 x 107 cm aus Sicherheitsglas mit Aluminium-Rahmen. Graues Zielbrettpolster. Abklappbarer Basketballkorb. Einstellbare Ringhöhe von 229 - 305 cm. Stabiler Prallschutz. Einfacher Transport durch insgesamt 4 Rollen. Gegengewicht von 329 kg ist im Lieferumfang enthalten. Länge in der Spielposition: 330 cm. Abmessungen im Lagerungszustand: Länge 303 cm, Höhe 197 cm. Gewicht: 700 kg.

17113 8.681,90

**Spalding 2500**

Für alle mittel- und niederklassige Ligen, sowie Seiten- und Trainingsanlagen. Auch im Outdoor-Bereich einsetzbar. Fahrbare Basketballanlage mit Jack-System zum Anheben und Absenken der vorderen Fahrrollen mittels Kurbel. Glas-Zielbrett 183 x 107 cm SuperGlass Collegiate Backboard mit Polsterung. Einfacher Transport durch insgesamt 6 Rollen, 2 x vorne, 4 x hinten. Gegengewicht von 450 kg + Bodenverankerungsset. Länge Spielposition: 295 cm. Maße Lagerungszustand: Länge 293 cm, Höhe 199 cm. Gewicht: 900 kg.

17112 10.107,90

**Für alle Spalding-Anlagen gilt: Lieferung ab Werk Deutschland, ohne Aufstellung. Spielbereite Erstinstallation sowie Vermaßung und Einweisung muss aus Gewährleistungsgründen von Spalding durchgeführt werden.**

**Mobile Basketball-Anlage MircoShot 770**

Die MircoShot 770 mobile Basketball-Anlage (3x3) ist FIBA Level 3 zertifiziert und nach EN-1270 produziert. Die Ausladung beträgt 125 cm. Die Korbbhöhe kann manuell in 4 Spielhöhen (240 cm, 260 cm, 280 cm, 305 cm) positioniert werden. Die Anlage wird mit Korb und Netz geliefert und werden an dem laminierten Zielbrett, 180 x 105 cm, vormontiert. Optimalen Schutz während des Spiels bietet die mitgelieferte Ständerpolsterung. Transportabel durch Nylonrollen. Maße aufgebaut bei Korbbhöhe 305 cm (B x H x T): 180 x 400 x 320 cm. Lagerposition Maße (B x H x T): 180 x 260 x 310 cm, Gewicht ca. 450 kg.

50153 4.055,90



MIRCOSHOT 770

FIBA Level 3

**NEU**  
im Sortiment

Spalding Arena A10	Spalding Arena G7	Spalding 2500
FIBA Level 1	FIBA Level 3	FIBA Level 3
Wettkampf national + international	Wettkampf national	Wettkampf + Schulen + Verein
325 cm	221 cm	152 cm
244 - 305 cm	183 - 305 cm	244 - 305 cm
elektrisch durch Lift-Mechanismus	manuell Federmechanismus	manuell Federmechanismus
•	•	-
Flexkorb	Flexkorb	abklappbar
-	-	•
•	•	•
1500 kg	1200 kg	900 kg
17110	17111	17112

Integrierte, kabellose Uhr optional erhältlich

FIBA approved



SAM 3X3

SAM 3x3

- Automatische Stabilisierung
  - APF (Automatic Pedestal Feet) für optimale Gewichtsverteilung auf Hallenböden
  - Sicherheitspolster vorne, seitlich und am Zielbrett
  - Basketball-Ring Pro-Strength Dunking
  - 4 Lenkrollen vorn und 4 Bockrollen hinten
- SAM 3 x 3, FIBA zertifizierte Outdoor-Basketball-Anlage für hochklassige 3 x 3 Events. Ausladung von 225 cm. Fahrbare Anlage mit SAM und APF (Automatic Pedestal Feet) zum einfachen, schnellen und sicheren Aufstellen der Anlage. 100% freistehend durch extra Gewichte im Standfuß. Mit 180° Dunking und Glaszielbrett 180 x 105 cm. Integrierte kabellose 12" Spieluhr ist optional erhältlich. Maße zusammengeklappt (L x B x H): 415 x 180 x 206 cm. Gewicht 1360 kg.

17115 16.750,90  
17116 digitale Spieluhr 2.072,90

Lieferung unfrei ab Hersteller. Aufbau nicht im Preis enthalten!



SEITLICH SCHWENKBAR, ARRETIERT IN SPIEL- UND LAGERSTELLUNG • AUCH MIT FIBA-VORBAU ERHÄLTlich!

## BASKETBALL-WANDANLAGEN



Standardmäßig lackieren wir unsere Basketball Wand- und Deckengerüste in der Farbe türkis-grün. Andere Farben auf Anfrage!

### Basketball-Wandanlage, schwenkbar

In Stahlrohrkonstruktion, mit Diagonalversteifung, seitlich schwenkbar. Arretierung in Spiel- und Lagerstellung mittels Betätigungsstange vom Boden aus. Zur Aufnahme eines Zielbrettes 180 x 120 cm. Ohne Betätigungsstange, Brett, Korb und Netz.

17354	120 cm Ausladung	639,90
17355	170 cm Ausladung	686,90
17356	220 cm Ausladung	686,90

### Basketball-Wandanlage mit FIBA Vorbau

Lackiertes Stahlrohrgestell, seitlich schwenkbar, mit Diagonalversteifung, ohne Höhenverstellung. Einfache Bedienung der Anlage mit einer Schubstange vom Boden aus. Die Anlage wird mittels Druckstift und Sperrfeder automatisch in Spiel- und Lagerstellung arretiert. Direkte Aufnahme des Basketball-Korbes an Quertraverse. Superstabil mit FIBA-Vorbau. Bei bestimmungsgemäßem Gebrauch keine Verkehrslasten auf das Zielbrett, außer durch Ballwurf. Lieferung ohne Schubstange, Brett, Korb und Netz. Ohne Abbildung.

17447	170 cm Ausladung	672,90
17448	220 cm Ausladung	734,90

### Basketball-Wandanlage, schwenkbar mit Höhenverstellung

Seitlich schwenkbar mit Diagonalversteifung. Verzinkte Gewindespindel mit selbststimmender Mechanik zur stufenlosen Höhenverstellung der Anlage mit einer Gelenkkurbel vom Boden aus. Verstellbereich von 260 cm bis 305 cm. Für Zielbrett 180 x 120 cm bzw. 180 x 105 cm, mit Korbbefestigung an Quertraverse. Arretierung in Spiel- und Lagerstellung mittels Betätigungsstange vom Boden aus. Lieferung ohne Brett, Korb, Netz und Betätigungsstange.

17928	120 cm Ausladung	1.255,90
17927	170 cm Ausladung	1.291,90
17925	220 cm Ausladung	1.329,90



### Übungsanlage (starr)

Stabile Stahlrohrkonstruktion lackiert, für die direkte Befestigung an der Wand mit 50 cm Wandabstand, für Brettgröße 120 x 90 cm. Lieferung ohne Brett, Korb und Netz.

17259	262,90
-------	--------



### Übungsanlage (starr)

Direkte Befestigung an der Wand mit 50 cm Wandabstand, für Brettgröße 120 x 90 cm. Ohne Brett, Korb und Netz.

17358	starr	179,90
-------	-------	--------

### Übungsanlage höhenverstellbar

Basketball Übungsanlage, zur direkten Befestigung an der Wand, für Brettgröße 120 x 90 cm. Wandabstand des Zielbrettes 58 cm. Stufenlose Höhenverstellung von 265 - 305 cm mit Gurtantrieb und Kurbel. Lieferung ohne Brett, Korb, Netz.

17362	höhenverstellbar	474,90
17926	+ schwenkbar	549,90



### Übungsanlage (schwenkbar)

Direkte Befestigung an der Wand mit 50 cm Wandabstand, für Brettgröße 120 x 90 cm. Ohne Brett, Korb und Netz.

17923	schwenkbar	311,90
-------	------------	--------

Alle Artikel GS geprüft durch TÜV AUSTRIA mit der Zertifikatnr.:1889-PS19-086-Z



**TÜV AUSTRIA**  
TUV AUSTRIA SERVICES GMBH

**GS**  
geprüfte Sicherheit

**AUS EIGENER PRODUKTION**

**ZENTRISCH EIN- UND AUSFAHRBAR**  
**DUNKINGFÄHIG • 170 CM AUSLADUNG**



**KORB Befestigung DIREKT AM RAHMEN**

**Höhenverstellung**

Konstruktion zur Höhenverstellung für zentrische Wandgerüste Double Cross und Triple Cross. Von 305 cm auf 260 cm verstellbar. Die Bedienung der Höhenverstellung erfolgt durch eine Kurbel vom Boden aus. Erweiterung der Ausladung durch Höhenverstellung um 55 cm. Lieferung ohne Kurbel. GS geprüft durch TÜV AUSTRIA Nr.:1889-PS19-086-Z.

179081 498,90

**Kurbel für Höhenverstellung**

Für Double- und Triple Cross mit Höhenverstellung.

17262 33,90

**Betätigungsstange**

Für zentrisch ausfahrbare und seitlich schwenkbare Basketball-Gerüste.

17246 39,90



**DOUBLE CROSS**

BY **BENZ**®

*Innovatives, zentrisch ein- und ausfahrbares Basketball-Wandgerüst!*

- Kinderleicht ein- und ausfahrbar mit Betätigungsstange.
- Hervorragend geeignet für wettkampforientiertes Training.
- Höhenverstellung mit Kurbel lieferbar.
- Automatische Arretierung.
- Zwei neuartige Arretierhebel, die über ein Verbindungsgelenk schwenkbar gekoppelt sind, ermöglichen eine bis dato nicht erreichte Stabilität – für Dunkings geeignet.
- Innenraumgestaltung wird durch symmetrischen Aufbau unterstützt.
- Optimale optische und architektonische Einbindung, da keine überstehende Teile in beiden Stellungen über Brettkontur.
- Geringe Einbautiefe.

170 cm Ausladung, für Zielbrett-Größen 180 x 120 cm und 180 x 105 cm. Ohne Brett, Korb und Netz.

17929 1.048,90



Standardmäßig lackieren wir unsere Basketball Wand- und Deckengerüste in der Farbe türkis-grün. Andere Farben auf Anfrage!



**AUS EIGENER PRODUKTION**

**TÜV AUSTRIA**  
TUV AUSTRIA SERVICES GMBH

**GS**  
geprüfte Sicherheit

**DUNKINGFÄHIG • 220 CM AUSLADUNG**

**TRIPLE CROSS**

BY **BENZ**®

Basketball Wandgerüst mit 220 cm Ausladung. Solides hochwertiges Tragegestänge. Eingefahren beträgt der Abstand vom Zielbrett zur Wand 34 cm. Die Anlage wird zentrisch von der Wand aus- und wieder eingefahren. Optimale optische und architektonische Einbindung der Anlage in der Halle, da im Ruhezustand und im spielbereiten, ausgefahrenen Zustand keine hervorstehenden Teile über das Zielbrett hinaus vorhanden sind. Die Bedienung der Arretiereinrichtung erfolgt mit einer Bedienungsstange. Für Zielbrettgrößen 180 x 120 cm und 180 x 105 cm geeignet. Lieferung ohne Zielbrett, Korb und Netz. GS geprüft durch TÜV AUSTRIA Nr.:1889-PS19-086-Z.

17909 1.118,90



**AUS EIGENER PRODUKTION**

**10 Jahre Stabilitäts-Garantie**  
**Korb bei Montage von 2,65 m bis 3,05 m höhenjustierbar.**



**AUS EIGENER PRODUKTION**

**Einsäulen-Anlage**

Outdoor-Anlage mit feuerverzinktem Stahlmast, 15 x 15 x 0,4 cm. Korb bei Montage von 265 - 305 cm justierbar, Ausladung 170 cm – wird direkt mit der Rohrsäule verschraubt und somit direkte Kräfteinleitung. Die Anlage wurde speziell für den öffentlichen Bedarf bzw. Streetball konzipiert und ist sehr robust ausgeführt. Lieferung ohne Brett, Korb und Netz.

17302	mit 1 Ausleger	Ausführung zum Einbetonieren	999,90
17303	mit 1 Ausleger	Ausführung zum Dübeln mit Bodenplatte	1.160,90
17318	mit 2 Auslegern	Ausführung zum Einbetonieren	1.319,90

**Zielbrett Silent ①**

Superstabiles, feuerverzinktes, wetterfestes, gekantetes Stahlbrett. Durch stark dimensionierte Blechstärke von 0,8 cm kein Dröhnen und Flattern etc. Dadurch fast keine Geräuschbelästigung, optimal auch für bewohnte Gegenden. Kann aus Gewichtsgründen nur für die Ein-Säulen-Anlage verwendet werden. Abmessungen (B x H x T) 142 x 100 x 4,5 cm. Gewicht 103 kg.

17307 873,90

**Anlage-Set Optima**

Sehr stabile, feuerverzinkte Outdoor-Anlage aus starkwandigem Vierkant-Stahlrohr, 15 x 15 cm, Ausladung 165 cm. Inkl. Aluminium-Zielbrett, 120 x 90 cm, starrem Basketballkorb lackiert und Sicherheits-Kettennetz.

17341 1.427,90

**Bodenhülse**

Zum einbetonieren für Basketball-Einsäulen-Anlage mit Vierkant-Stahlrohr 15 x 15 cm. Außenabmessungen 16,5 x 16,5 cm, Länge ca. 58 cm, Gewicht 13 kg.

17333 176,90



**AUS EIGENER PRODUKTION**

**Anlage-Set**

Feuerverzinktes Stahlrohr (Ø 7,6 cm), Ausladung 50 cm, Korbbhöhe 305 cm. Inkl. GfK-Zielbrett, 120 x 90 cm, pulverbeschichteter Korb, Gegenplatte und Netz (0,6 cm Nylon). Stabile Brettbefestigung direkt an der Säule.

17205 Set 585,90



**Säulenpolster**

Ein unverzichtbarer Sicherheitsartikel aus PE-Material für Basketballanlagen. Polster mit Klettverschlüssen zum Anbringen versehen, Länge ca. 200 cm. Lieferung unfrei ab Herstellerwerk. Säulenpolster 15 x 15 cm GS geprüft durch TÜV AUSTRIA (Nr.: ZSTZ/APZE/2339).

17245	Profil 15 x 15 cm	217,90
17248	Profil 10 x 10 cm	211,90
17368	Profil 9,8 x 14,2 cm	233,90



**Outdoor-Korb**

Feuerverzinkt, mit Sicherheitshaken, ohne Gegenplatte. Abmessung nach internationaler Vorschrift. Lieferung ohne Netz.

17224 82,90



**Outdoor-Kettennetz**

Schwere Ausführung, galvanisch verzinkt, mit zwei Kettenkränzen. 12-Punkt-Aufhängung an unten geschlossenem S-Haken.

17300 37,90

**AUS EIGENER PRODUKTION** 



**Fächer-Anlage-Set**

Komplett feuerverzinkte, stabile Freiland-Anlage aus Vierkant-Stahlrohr (10 x 10 cm), Ausladung 165 cm, Bretthalterung. GFK-Fächerbrett (120 x 90 cm), feuerverzinkter DIN-Basketballkorb, superstabil mit Gegenplatte und Netz (0,6 cm Nylon). Anlage ohne Säulenpolster. Abb. ähnlich.

17203 Set 763,90

**Bodenhülse**

Feuerverzinkt, für In- und Outdoor zum Einbetonieren. Passend für Säulen aus Vierkant-Stahlrohr, 10 x 10 cm. Außenabmessungen 11 x 11 cm, Länge 49 cm, Gewicht 7 kg.

17234 94,90

**Säulenpolster**

Polster für Basketballsäule 10 x 10 cm. Schaumstoff-Kern mit PVC-Überzug. Dieses wichtige Sicherheitsprodukt kann ohne Probleme nachgerüstet werden. Höhe 200 cm.

17248 211,90



**Stahlrohrmast-Anlage**

Sehr stabile Outdoor-Einsäulen-Anlage aus starkwandigem Vierkant-Stahlrohr (10 x 10 cm) zum Einbetonieren. Bretthalterung. Ohne Polster, Brett, Korb, Netz und Bodenhülse.

Für Brettgröße 120 x 90 cm:

17390	120 cm Ausladung, lackiert	410,90
17394	120 cm Ausladung, feuerverzinkt	425,90
17391	170 cm Ausladung, lackiert	430,90
17395	170 cm Ausladung, feuerverzinkt	435,90
17393	220 cm Ausladung, lackiert	492,90
17396	220 cm Ausladung, feuerverzinkt	558,00

**PASSENDE ZIELBRETT FÜR ALLE ANLAGEN SIEHE SEITE 69.**



Sehr stabile Outdoor-Einsäulen-Anlage aus starkwandigem Vierkant-Stahlrohr (10 x 10 cm) zum Einbetonieren. Bretthalterung. Ohne Polster, Brett, Korb, Netz und Bodenhülse.

Für Brettgröße 180 x 120 cm:

17235	120 cm Ausladung, lackiert	495,90
17330	120 cm Ausladung, feuerverzinkt	533,90
17240	170 cm Ausladung, lackiert	520,90
17338	170 cm Ausladung, feuerverzinkt	531,90
17237	220 cm Ausladung, lackiert	572,90
17334	220 cm Ausladung, feuerverzinkt	639,90

**Geeignete Brettgrößen 180 x 120 cm und 180 x 105 cm.**



**Aluminium-Einsäulen-Anlage**

Oval-Säule 9,8 x 142, cm, 0,5 cm Wandstärke, absolut wetterfest. Gesamtausladung 165 cm. Der Korb wird nicht am Zielbrett, sondern an der Unterkonstruktion befestigt. Nach DIN EN 1270. Lieferung ohne Bodenhülse, Zielbrett, Korb und Netz.

17215 1.999,90

**Aluminium-Zweisäulen-Anlage**

Extrem stabiles Ovalprofil, Aluminium natur. Säule (B x T) 9,8 x 14,2 cm. Eine Beschädigung der Zielbretter ist ausgeschlossen, da die Korbbefestigung an der Unterkonstruktion erfolgt. Nach DIN EN 1270. Lieferung ohne Bodenhülsen, Brett, Korb und Netz.

17217	Ausladung 165 cm	2.299,90
17218	Ausladung 225 cm	1.986,90

**Bodenhülse**

Für Aluminium-Einsäulen-Anlage zuvor.

17214 66,90

**Doppel-Bodenhülse**

Für Aluminium-Zweisäulen-Anlage zuvor.

17219 131,90

**Aluminium-Anlage, fahrbar**

Aluminium-Basketballanlage, fahrbar. Gefertigt nach DIN-EN 1270 Klasse C. Ausladung 165 cm. Grundgestell und Ausleger sind jeweils in einem Stück verschweißt. Tiefergelegte Gewichtsaufnahme für erhöhte Stabilität und Kippsicherheit. Bei Nichtgebrauch oder Sturmgefahr kann das Zielbrett abgeklappt werden. Die Anlage ist leicht, mit dem im Lieferumfang enthaltenen Heberoller, zu bewegen. Zur Fixierung empfehlen wir Betonplatten mit einem Gesamtgewicht von 200 kg. Lieferumfang ohne Brett, Korb, Gegengewichte und ohne Aufbau, jedoch mit Befestigungsmaterial für Brett und Korb.

17209 2.604,90





**AUS EIGENER PRODUKTION**



Direkte Korbbefestigung

Stufenlos höhenverstellbar



Befestigung nach DIN

**Ballwurf-Übungsanlagen-Set**

Das Set besteht aus Brett (90 x 60 cm), Korb, Netz und Halter, zur direkten Befestigung an der Wand (16,5 cm Wandabstand). Nur für den Indoor-Bereich! GS geprüft durch TÜV AUSTRIA Nr.: 1889-PS19-086-Z.

17924 Set 224,90

**Basketball Übungsanlage höhenverstellbar**

Stufenlos höhenverstellbare Brettbefestigung an Aluminiumsäule 8 x 8 cm. Die maximale Korbbhöhe beträgt 305 cm. Lieferung ohne Zielbrett, Korb, Netz und Bodenhülse.

17201 393,90



**AUS EIGENER PRODUKTION**

Direkte Korbbefestigung



Direkte Korbbefestigung

**Übungsgerüst**

Verzinkte Stahlsäule, Ø 7,6 cm. Ideal für Schulfhöfe, Spielplätze etc. Für Korbbhöhe 305 cm. Ohne Brett, Korb, Netz und Bodenhülse.

17254 264,90

Verzinkte Stahlsäule, Ø 7,6 cm. Für Korbbhöhe 260 cm. Für Grundschulen, Spielplätze etc. geeignet. Ohne Brett, Korb, Netz und Bodenhülse.

17253 277,90

**Übungsgerüst**

Aus Stahlrohr, Ø 7,6 cm, feuerverzinkt, 50 cm Ausladung, Korbbhöhe 305 cm. Stabile Brettbefestigung direkt an der Säule. Ohne Brett, Korb, Netz und Bodenhülse.

17258 368,90

Basketball-Übungsgerüst aus Aluminium mit Säule (H 390 cm) aus Quadratrohr 8 x 8 cm und Kniegelenk zum Umlegen. Der Korb wird mit einer Höhe auf Oberkante 305 cm montiert. Stabile Brettbefestigung direkt an der Säule. Ohne Brett, Korb, Netz und Bodenhülse.

17257 616,90



Nach FIBA, DIN und EN

Dunking-fähig

Mit Gasdruckfedern

**Indoor-Korb Flexmatic**

Basketballkorb mit Gasdruckfedern gedämpft abklappbar bei 1050 N Belastung. Mit Stahldraht-Netzbefestigung, ohne Ösen oder Haken. Entspricht den Wettkampfbestimmungen der FIBA. Da die Befestigungsbohrungen nach DIN 7899 ausgeführt sind, ist es möglich Ersatzbeschaffungen für EN- und DIN-Anlagen ohne Änderungsarbeiten durchzuführen. Spitzenkorb für den Vereinssport. Lieferung ohne Netz.

17249 278,90



Nach FIBA, DIN und EN

Dunking-fähig

**Indoor-Korb School**

Abklappbarer Basketballkorb mit Stahlfedern und neuartiger Netzbefestigung (Stahldraht), keine Ösen oder Haken. Entspricht den Wettkampfbestimmungen der FIBA. Befestigungsbohrungen nach DIN 7899, damit Ersatzbeschaffung für EN- und DIN-Anlagen ohne Änderungsarbeiten möglich. Lieferung ohne Netz. GS geprüft durch TÜV AUSTRIA Nr.: 1889-PS19-086-Z.

17238 550 N 195,90

17274 750 N 238,90

17239 1050 N 256,90



Befestigung nach EN



**Indoor-Korb (superstabil)**

Lackiert, mit Sicherheits-Netzhasen und Flacheisenverstärkung unterhalb des Korbringes. Befestigungswinkel doppelt verstärkt, Befestigungsbohrungen nach EN 7899. Lieferung ohne Netz. GS geprüft durch TÜV AUSTRIA Nr.: 1889-PS19-086-Z.

17455 133,90

**Bodenhülse für Gerüste**

**Für Indoor**

Für Säule mit Ø 7,6 cm. Aus Aluminium. Ohne Deckel. GS geprüft durch TÜV AUSTRIA (Nr.: ZSTS/APZE/2339).

55040 17,90

Für Vierkant-Säule 8 x 8 cm. Aus Aluminium. GS geprüft durch TÜV AUSTRIA (Nr.: ZSTS/APZE/2339).

55044 38,90

**Für Outdoor**

Für Säule Ø 7,6 cm. Aus Aluminium. Mit Deckel. GS geprüft durch TÜV AUSTRIA (Nr.: ZSTS/APZE/2339).

55041 34,90

Für Vierkant-Säule 8 x 8 cm. Aus Aluminium. Mit Deckel. GS geprüft durch TÜV AUSTRIA (Nr.: ZSTS/APZE/2339).

55047 Stück 44,90



**Indoor-Korb, starr (superstabil)**

Für hohe Belastungen ausgelegt (bis 240 kg). Gemäß DIN EN 1270 und FIBA 98. Netzbefestigung durch Stahldraht, keine Ösen oder Haken. Lieferung ohne Netz.

17352 138,90



Abnehmbarer Indoor-Korb

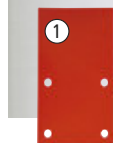

**Indoor-Korb (abnehmbar)**

Abnehmbar, lackiert, nach intern. Vorschrift, mit Sicherheitsnetzhasen, einschl. Halteplatte mit seitlicher Führung in welche der Korb eingeschoben wird, Sicherungsschraube gegen unbeabsichtigtes Ausheben, einschl. Befestigungsschrauben. Lieferung ohne Netz. GS geprüft durch TÜV AUSTRIA Nr.: 1889-PS19-086-Z.

17229 99,90



**Indoor-Korb**

Basketballkorb aus lackiertem Stahl mit Sicherheitshaken ohne Gegenplatte. Abmessung nach internationaler Vorschrift. Lieferung ohne Netz.

17228 54,90

**Gegenplatte**

Die lackierte Platte wird hinter dem Zielbrett montiert um ein Ausbrechen der Schrauben zu verhindern. Für abnehmbaren Indoor-Korb. (B x H x T) 15 x 26,4 x 0,3 cm.

17211 8,90



**Basketballkorb Spalding Slam Dunk Precision**

Offizieller Korb der 2015 NCAA Final Four, Euroleague Final Four, Beko Basketball Bundesliga. Der Korb erfüllt alle Anforderungen der Ligen. Der Ring gibt bei Dunkingaktionen nach vorne sowie beiden Seiten (180 Grad) nach, wenn ein bestimmtes Belastungsgewicht erreicht ist. Die Lieferung enthält ein Spalding Anti-Whip Basketballnetz sowie das Montagematerial. Adapterplatte für Artikel 17236, Maße (B x H x T): 13,5 x 15 x 1,2 cm, für Korb mit internationalem Lochmaß auf Anlage mit DIN-Lochmaß. GS geprüft durch TÜV AUSTRIA Nr.: 1889-PS19-086-Z.

17236 774,90  
 17213 Adapterplatte auf Din-Lochmaß 63,90



**BENZ® Basketball-Set**

Preiswertes Set für den Privatbereich. Spielbrett aus Kunststoff, 112 x 73 cm, sehr stabiler Korb mit einem All-Wetter-Netz. Lieferung ohne Montagematerial!

43345 54,90

**FooBaSKILL**

FooBaSKILL ist eine speziell für Schulen neu entwickelte Trendsportart. Durch die Kombination der Sportarten Basketball und Fußball werden die Koordinationsfähigkeiten der Spieler vervielfacht. Zwei Teams spielen gegeneinander. Eine Mannschaft spielt in der linken Spielhälfte nur Basketball, in der anderen Hälfte darf nur Fußball gespielt werden. Sobald ein Spieler die Mittellinie mit dem Ball überquert, gelten die Regeln der gegnerischen Mannschaft. So werden sowohl der Oberkörper als auch der Unterkörper beansprucht und die Spieler trainieren und verbessern unbewusst Taktiken und Fähigkeiten beider Sportarten.



**FooBaSKILL Matchball**

Der offizielle Spielball der gleichnamigen Sportart ist ein Crossover-Ball, welcher sich durch einen hybriden Aufbau und Multifunktionalität auszeichnet. Er besteht aus 8 Basketball-Paneeelen (gerippte Oberfläche) sowie 12 Fußball-Paneeelen (glatte Oberfläche).

Größe 4: Gewicht: 350 – 370 g  
 Größe 5: Gewicht: 420 – 440 g  
 50052 Größe 4 42,90  
 50051 Größe 5 42,90



**FooBaSKILL-Tor**

Das offizielle Tor zur gleichnamigen Sportart. Maße (L x B x H): 98 x 5 x 58 cm  
 Gewicht: 3,5 kg

50050 159,90



**Outdoor-Korb**

Feuerverzinkt, mit Sicherheitshaken, ohne Gegenplatte. Abmessung nach internationaler Vorschrift. Lieferung ohne Netz.

17224 82,90



**Befestigung nach DIN**

**Outdoor-Korb Superstabil**

Feuerverzinkt, wetterfest, mit Sicherheits-Netz-haken und Flacheisenverstärkung unterhalb des Korbringes. Befestigungswinkel doppelt verstärkt, Befestigungsbohrungen, nach DIN 7899. Nicht abklappbar. Lieferung ohne Netz.

17456 134,90



**Outdoor-Netz Herkulesseil**

Schnitt- und reißfest, aus Herkulesseil (0,5 cm stark, grün).

17231 92,90



**Basketball-Netz Super**

Für FIBA-Anlagen. Schwere Ausführung, speziell gewebt, dreimal stabiler als ein Standard-Netz. GS geprüft durch TÜV AUSTRIA Nr.: 1889-PS19-086-Z.

17261 14,90



**Outdoor-Korb (abnehmbar)**

Basketballkorb, abnehmbar, feuerverzinkt, nach internationaler Vorschrift, mit Sicherheitsnetz-haken, einschl. Halteplatte mit seitlicher Führung in welche der Korb eingeschoben wird, Sicherungsschraube gegen unbeabsichtigtes Ausheben, einschl. Befestigungsschrauben. Lieferung ohne Netz.

17225 102,90



**AUS EIGENER PRODUKTION**

**Korbsicherung für Basketballkorb**

Schwere Ausführung, verzinkt. Der massive Riegel wird einfach auf den Basketballkorb geschoben, mit einem Bolzen gesichert und mit einem Sicherheitsschloss abgeschlossen. Verhindert temporär z.B. während Ruhezeiten oder über Nacht in Wohngebieten das Bespielen von Basketballanlagen. Lieferung inklusive Sicherungsbolzen und Bügelschloß.

17263 52,90



**Outdoor-Kettennetz**

Schwere Ausführung, galvanisch verzinkt, mit zwei Kettenkränzen. 12-Punkt-Aufhängung an unten geschlossenem S-Haken.

17300 37,90



**Basketball-Netz**

Aus 0,6 cm starkem Nylon, weiß, nach internationaler Vorschrift. GS geprüft durch TÜV AUSTRIA Nr.: 1889-PS19-086-Z.

17232 9,90

**Gegenplatte**

Wird hinter dem Zielbrett montiert um ein Ausbrechen der Schrauben zu verhindern. Für abnehmbaren Outdoor-Korb. Verzinkt. (B x H x T) 15 x 26,4 x 0,3 cm.

17212 9,90



① Zielbrett (Acrylglas)

2 cm stark, weiße Markierung. Ohne Korbaussparung. Nicht dunkingfähig. Lieferung ohne Korb und ohne Netz.

17351	180 x 120 cm	918,90
17270	120 x 90 cm	513,90
17271	90 x 60 cm	361,90

② 2 cm, weiße Markierung. Mit Korbaussparung, nach FIBA-Richtlinie. GS geprüft durch TÜV AUSTRIA Nr.: 1889-PS19-086-Z.

17349	180 x 105 cm	836,90
-------	--------------	--------

③ Zielbrett (MDF)

MDF-Platte, 2 cm, schwarz-weiß lackiert. Für Indoor. 180 x 120 cm Zielbrett GS geprüft durch TÜV AUSTRIA Nr.: 1889-PS19-086-Z.

17230	180 x 120 cm	186,90
17250	120 x 90 cm	117,90
17406	90 x 60 cm	82,90

**Nach EN 1270 sind Zielbretter mit einer Höhe von 120 cm nur noch für Ersatzbeschaffungen zulässig.**

Brett-Vorbau

Für 20 cm Brettabstand vom Basketball-Deckengerüst. Auch als Nachrüstsatz verwendbar. Korbbefestigung direkt am Vorbauahmen. Für DIN- und FIBA-Brettgrößen auch mit Korbaussparung passend.

17473	starr	251,90
17359	höhenverstellbar	623,90

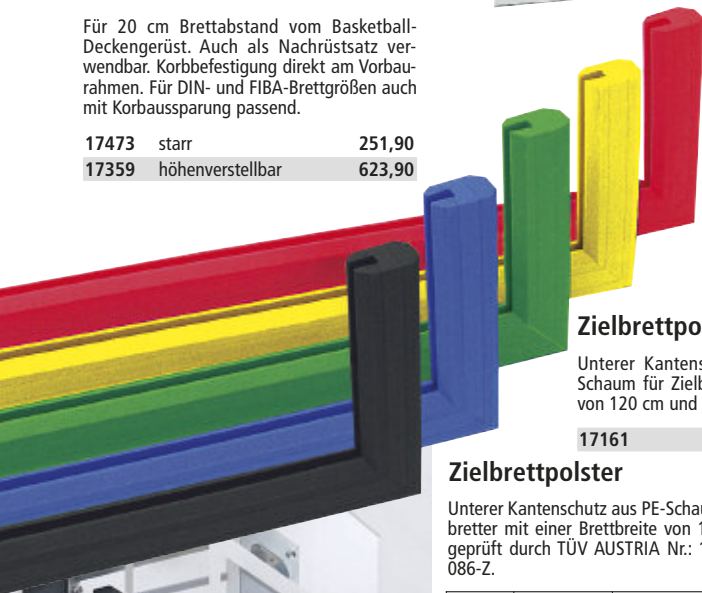

Zielbrettpolster

Unterer Kantenschutz aus schwarzem PE-Schaum für Zielbretter mit einer Brettbreite von 120 cm und einer Brettstärke von 2 cm.

17161	107,90
-------	--------

Zielbrettpolster

Unterer Kantenschutz aus PE-Schaum für Zielbretter mit einer Brettbreite von 180 cm. GS geprüft durch TÜV AUSTRIA Nr.: 1889-PS19-086-Z.

Art.Nr.	Brettstärke	Farbe	Preis
17371	12 mm	schwarz	107,90
17162	12 mm	rot	107,90
17164	12 mm	gelb	107,90
17166	12 mm	grün	107,90
17168	12 mm	blau	107,90
17372	20 mm	schwarz	119,90
17163	20 mm	rot	119,90
17165	20 mm	gelb	119,90
17167	20 mm	grün	119,90
17169	20 mm	blau	119,90
17373	36 mm	schwarz	130,90



Zielbrettpolster

Unterer Kantenschutz aus PE-Schaum für Zielbretter mit einer Brettbreite von 180 cm und Brettstärke bis zu 6,5 cm, schwarz.

17444	141,90	17441	171,90
-------	--------	-------	--------

Zielbrett mit Ausschnitt (MDF)

MDF-Platte, 2 cm dick, schwarz-weiß lackiert, 180 x 105 cm, nach FIBA-Richtlinien. Mit Ausschnitt für Korb. GS geprüft durch TÜV AUSTRIA Nr.: 1889-PS19-086-Z.

① Zielbrett aus Einscheiben-Sicherheitsglas

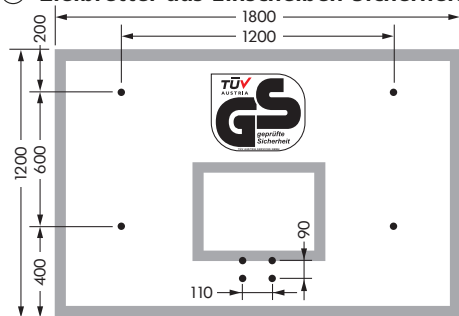

Ersatzzielbrett 180 x 120 cm, 1,2 cm dick, weiße Markierung. Mit rückseitig aufkaschierter Sicherheitsfolie und Bohrungen für Befestigungen von Brett und Korb inkl. Befestigungs-Set. GS geprüft durch TÜV AUSTRIA Nr.: 1889-PS19-086-Z.

17360	859,90
-------	--------

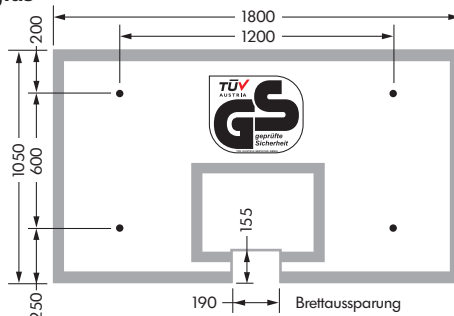

Für DIN- und FIBA-Anlage, 180 x 105 cm, 1,2 cm dick, weiße Markierung, nach DBB-/FIBA-Vorschrift. Mit rückseitig aufkaschierter Sicherheitsfolie und Glasausschnitt für Korb, Bohrungen für Befestigungen, inkl. Befestigungs-Set. GS geprüft durch TÜV AUSTRIA Nr.: 1889-PS19-086-Z.

17474	859,90
-------	--------

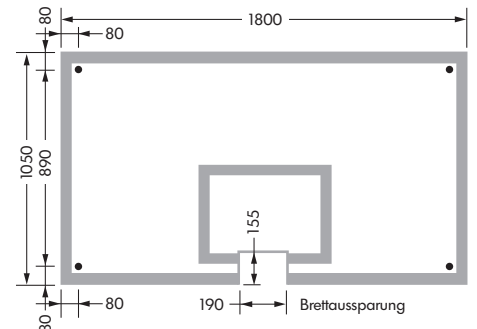

Nur für FIBA-Anlage, 180 x 105 cm, 1,2 m dick, weiße Markierung, nach DBB-/FIBA-Vorschrift. Mit rückseitig aufkaschierter Sicherheitsfolie und Glasausschnitt für Korb, Bohrungen für Befestigungen, inkl. Befestigungs-Set.

17443	859,90
-------	--------



**Silent Stahlzielbrett**  
 feuerverzinkt  
 Gewicht 103 kg  
 antidröhn

B: 142 cm  
 H: 100 cm  
 T: 4,5 cm

**Zielbrett Silent**

Superstabiles, feuerverzinktes, wetterfestes, gekantetes Stahlbrett. Durch stark dimensionierte Blechstärke von 8 mm kein Dröhnen und Flattern etc. Dadurch fast keine Geräuschbelastung, optimal auch für bewohnte Gegenden. Kann aus Gewichtsgründen nur für die Ein-Säulen-Anlage verwendet werden. Abmessungen (B x H x T) 142 x 100 x 4,5 cm. Gewicht 103 kg.

17307 873,90

8 mm gekantetes  
 Stahlblech



**Weißer Acrylharz-Beschichtung**  
 Gewicht 80 kg

B: 141 cm  
 H: 100 cm  
 T: 4,7 cm

**Zielbrett Sandwich Silent**

Stabiles und wetterfestes Stahlbrett, bei welchem durch die Sandwich-Verstärkung gegenüber herkömmlichen Brettern die Lärmbelastung erheblich reduziert wurde. Blech verzinkt, Oberfläche Acrylharz beschichtet. Abmessung: 141 x 100 x 4,7 cm. Gewicht 80 kg.

17367 873,90



**Aluminium-Zielbrett**

Aus äußerst stabilen Aluminium-Bordwandprofilen. Absolut wetterfest und unverwundlich. Weiß lackiert mit schwarzem Zielviereck und Bohrungen für Korbbefestigung. Lieferung ohne Korb und Kettennetz.

17361 120 x 90 cm 518,90  
 17366 180 x 105 cm 647,90  
 17378 180 x 120 cm 804,90



**Aufkleber NICHT an den Korb hängen!**

Haftetikett aus PVC-Folie, weiß selbstklebend.  
 169982 5,90



**Zielbrett Low Noise**

Vollverschweißt aus Gitterrost, Stahl feuerverzinkt. Geräuscharmes Zielbrett, da die Aufprallfläche des Balles sehr klein ist, also ideal für Wohngebiete. Geeignetes Befestigungsmaterial ist bauseits zu wählen und im Lieferumfang nicht enthalten. Lieferung ohne Korb und Kettennetz.

17397 120 x 90 cm, ca. 12 kg 348,90  
 17398 180 x 105 cm, ca. 18 kg 453,90  
 17399 180 x 120 cm, ca. 19 kg 489,90

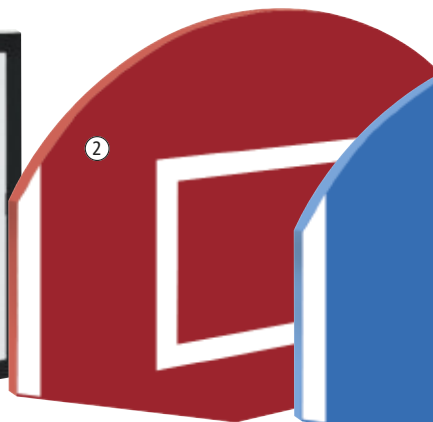
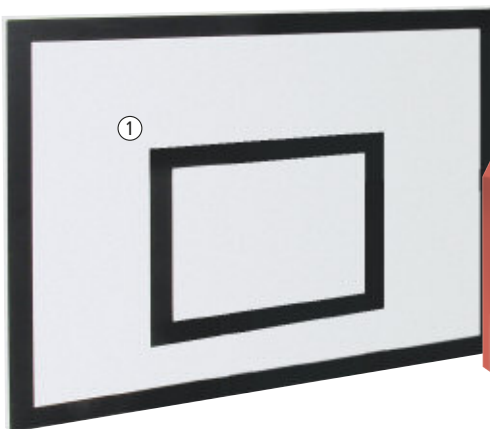

**① Zielbrett (GfK)**

Aus glasfaserverstärktem, absolut wetterfestem Kunststoff mit Vollholzkern. Bohrungen an beliebiger Stelle möglich. Ohne Korbausparung und ungebohrt.

17370 180 x 120 x 2,5 cm 282,90  
 17280 120 x 90 x 2,5 cm 174,90  
 17369 180 x 105 x 2,5 cm 258,90

**② Zielbrett (GfK, fächerförmig)**

Aus glasfaserverstärktem Kunststoff mit Vollholzkern, 120 x 90 x 2,5 cm. Bohrungen an beliebiger Stelle möglich. Absolut wetterfest (ungebohrt). Gewicht 12 kg.

17282 weiß 171,90  
 17283 rot 171,90  
 17284 blau 171,90  
 17286 gelb 171,90

# BEACH-VOLLEYBALL ANLAGEN WETTKAMPF

BALLSPORT



## Crossnet Volleyball Netz

Mit dem speziellen Crossnet kann Beach-Volleyball in vier quadratischen Feldern gespielt werden. Der Auf- und Abbau ist super praktisch und das Set kann in der mitgelieferten Tasche verstaut werden. Die Netzhöhe kann je nach Bedarf angepasst werden, mit Bodenverankerungen und Aufbauanleitung. Gewicht 7,9 kg, Maße (L x B x H) 440 x 440 x 240 cm. Lieferung unfrei ab Hersteller.

6349 210,90



## PRO-BEACH-SET



## BEACHCHAMP-SET

### Wettkampfanlage Pro-Beach

Für den Competition- und Profibereich. Stabile Aluminiumpfosten, gelb pulverbeschichtet. Netzhöhe kann individuell auf 2,24 m, 2,35 m oder 2,42 m eingestellt werden. Hochwertiges Beachnetz mit eingearbeiteten Glasfibrerstäben, umlaufende Einfassung und Kevlarseil. Starke Spannarme mit Klemmschloss und stabilen Erdnägeln. Inkl. Transporttasche.

6357	Set Netzlänge 8,50 m	548,90
6358	Set Netzlänge 9,50 m	667,90

### Wettkampfanlage Beachchamp

Für Fortgeschrittene und den Vereinsbereich. Mit Kunststoffpfosten, hochwertigem Beachnetz mit eingearbeiteten Glasfibrerstäben, umlaufende Einfassung und Kevlarseil. Höhe einstellbar von 2,43-2,24 m. Starke Spannarme mit Klemmschloss und stabilen Erdnägeln. Inkl. Transporttasche.

6355	Set Netzlänge 8,50 m	379,90
6356	Set Netzlänge 9,50 m	379,90



Netz entspannt – Feder sichtbar



Anzeige bei Erreichen des maximalen Spannweges.

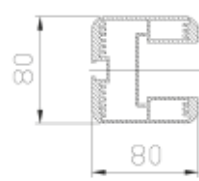

**PROFESSIONAL**  
VOLLEYBALL NETZPFOSTEN

**CLUB**  
VOLLEYBALL NETZPFOSTEN

### Volleyball-Netzpfosten Professional

Patentierter Netzpfosten PROFESSIONAL, DVV2, aus großdimensioniertem, stabilem Aluminium Spezialprofil (131 x 102 mm), Gesamtgewicht ca. 20 kg. Nach EN 1271. Komplett innenliegende, galvanisch verzinkte Spannmechanik, ohne vorstehende Teile. Durch die Spannwinde mit hoher Gewindesteigung ist schnelles und sicheres Spannen des Netzes, ohne großen Kraftaufwand, möglich. Integrierte optische Netzspannanzeige. Netzhöhe stufenlos verstellbar. Feststellung durch Klemmmechanik. Die Anordnung der Netzspanösen ist für alle Netze geeignet. Lieferung ohne Netz und Bodenhülse. Maße (H x B x T) 290 x 13,1 x 10,2 cm. GS geprüft durch TÜV AUSTRIA (Nr.: ZSTS/APZE/2339).

Pulverbeschichtet		
40575	Spannseite rot	496,90
40599	Einhängeseite rot	392,90
44041	Spannseite gelb	496,90
44042	Einhängeseite gelb	392,90

### Volleyball-Netzpfosten Club

Patentierter Volleyballpfosten, DVV2, aus starkwandig dimensioniertem Aluminium Spezialprofil, 80 x 80 mm, Gesamtgewicht ca. 15 kg. Nach DIN EN 1271:2015. Komplett innenliegende, galvanisch verzinkte Spannmechanik, ohne vorstehende Teile. Spannwinde mit hoher Gewindesteigung, die ein schnelles und sicheres Spannen des Netzes, ohne großen Kraftaufwand, ermöglicht. Zusätzlich integrierte optische Anzeige bei Erreichen der vorgeschriebenen Netzspannung. Netzhöhe stufenlos verstellbar. Feststellung durch Klemmmechanik. Lieferung ohne Bodenhülse. Maße (H x B x T) 290 x 8 x 8 cm. GS geprüft durch TÜV AUSTRIA (Nr.: ZSTS/APZE/2339).

Pulverbeschichtet		
44044	Spannseite rot	400,90
44045	Einhängeseite rot	297,90
44046	Spannseite gelb	400,90
44047	Einhängeseite gelb	297,90

# ZUBEHÖR MOBILE BEACH-VOLLEYBALL ANLAGEN



**FUN-VOLLEY-SET**



**BEACHMASTERS-SET**

## Freizeitanlage Beachmasters

Stabile Anlage für den Hobbybereich und Schulsport. Leichte Kunststoffpfosten mit Steckverbindung halten das 9,50 m lange Freizeitnetz. Höhe einstellbar von 2,43-2,24 m. Starke Spanngurte mit Klemmschloss und stabilen Erdnägeln. Inkl. Transporttasche.

6351 Set 349,90

## Freizeitanlage Fun-Volley

Für Freizeit-Spieler und die ganze Familie. Stabile dreiteilige Stahlrohr-Netzpfosten, 9,5 m langes Freizeitnetz mit stabiler Netzkante. Mit starken Erdnägeln und breiten Spanngurten. Inkl. praktischer Transporttasche mit verstellbarem Tragereguliert.

6350 Set 199,90

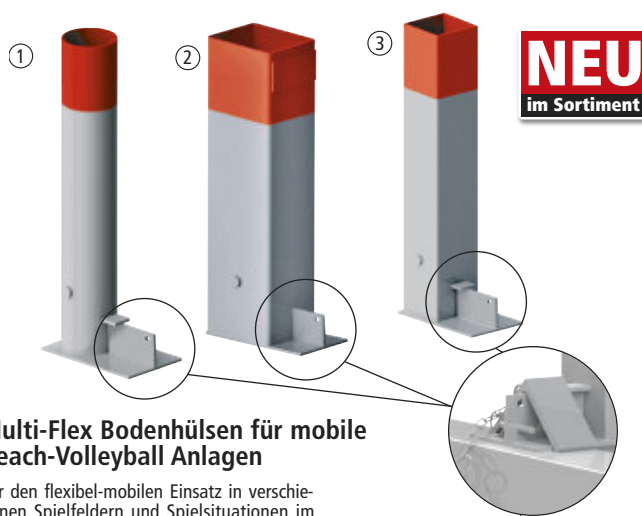

## Multi-Flex Bodenhülsen für mobile Beach-Volleyball Anlagen

Für den flexibel-mobilen Einsatz in verschiedenen Spielfeldern und Spielsituationen im Beach-Volleyball in Verbindung mit (4) oder (6)

Bodenhülse für Rundrohrpfosten Ø 7,6 cm. Einstecktiefe 40 cm, Gesamthöhe 50 cm, Ausführung in Stahl verzinkt.

406401 (1) 266,90

Bodenhülse für Ovalrohrpfosten 13,2 x 10,3 cm, Einstecktiefe 40 cm, Gesamthöhe 50 cm, Ausführung in Stahl verzinkt.

406402 (2) 307,90

Bodenhülse für Quadratrohrpfosten 8 x 8 cm, Einstecktiefe 40 cm, Gesamthöhe 50 cm, Ausführung in Stahl verzinkt.

406403 (3) 258,90

## Bodenrahmen

Befestigungsrahmen für abnehmbare Beach-Volleyball-Bodenhülse zur flexiblen und mobilen Aufstellung auf Sandboden. Ausführung in Stahl verzinkt, Lieferung ohne Holzbalken. Maße (L x B) 60 x 30 cm.

406404 Stück (4) 148,90

## Holzbalken-Set

Holzbalken-Set für Volleyball-Bodenrahmen für flexiblen Einsatz in verschiedensten Spielfeldern und Spielsituationen im Beach-Volleyball. In Verbindung mit Bodenhülsenbefestigung zu verwenden. 2-teilig, bestehend aus 1 Stück 295 cm lang und 1 Stück 145 cm lang.

406406 (5) 146,90



Bodenplatte zum Aufdübeln (6)

## Bodenplatte

Bodenplatte (B x L x H) 20 x 34,4 x 0,8 cm für abnehmbare Beach-Volleyball-Bodenhülsen, zur Festmontage mit Dübeln auf bauseitigem Fundament, Stahl verzinkt. Lieferung ohne Befestigungsmaterial.

406407 (6) 131,90



NEU im Sortiment

## Klebeanker Set

Zur Montage von Bodenplatte für abnehmbare Multi-Flex Bodenhülsen. Inhalt: 1x Klebekartusche, 4x Verbundanker, 1x Mischer.

406408 Set (7) 98,90



## Beach-Bodenhülsen zum Einbetonieren bei Sandspielfeld

Für Rundrohr-Säulen Ø 7,6 cm, Sandspielfeld.

40640 (7) 57,90

Für Ovalrohr-Säulen 13,2 x 10,3 cm, Sandspielfeld.

40508 (8) 125,90

Für Quadratrohr-Säulen 8 x 8 cm. GS geprüft durch TÜV AUSTRIA (Nr.: ZSTS/APZE/2112).

40507 (9) 46,90



## Beach-Volleyball Turniernetz

850 x 100 cm, Maschenweite 10 cm, Polypropylen 0,3 cm, knotenlos, schwarz. Oben mit Kevlarseil 1070 cm, unten mit 0,4 cm starkem Spannschle, seitlich mit Glasfaser-Randverstärkung. 4-Punkt-Aufhängung und 4 Spannschnüre mit Schnellverschluss. Ringsum mit 8 cm breitem Einfassband in gelb. GS geprüft durch TÜV AUSTRIA (Nr.: ZSTS/APZE/2339).

6587 159,90

## Beach-Volleyball Turniernetz

950 x 100 cm, Maschenweite 10 cm, Polyester 0,3 cm, knotenlos, schwarz. Oben mit Kevlarseil 1170 cm, unten mit 0,4 cm starkem Spannschle, Glasfaser-Polyester-Randverstärkung, 4-Punkt-Aufhängung und 4 Spannschnüre mit Schnellverschluss. Mit Prüfzeichen DVV1 Beach. Ringsum mit 7,5 cm gelbem Einfassband. GS geprüft durch TÜV AUSTRIA (Nr.: ZSTS/APZE/2339).

6575 169,90



## Spielfeldmarkierung Pro

Profi-Ausführung, 900 x 1800 cm. Mit verstellbaren, glasfaserverstärkten Kunststoff-Eckelementen (verstellbar auf 800 x 1600 cm), 5 cm breitem Gurtband und Kennzeichnung in der Mitte. Komplett mit 4 Sandankerplatten und dunkelblauen Bungee-Spannleinen.

6556 (10) 140,90

## Spielfeldmarkierungs-Set

900 x 1800 cm, verstellbar auf 800 x 1600 cm, dunkelblau. Mit verstellbaren Kunststoff-Eckelementen, 5 cm breitem PES-Gurtband und mittige Kennzeichnung. Inkl. 4 Kunststoff-Erdankern (23 cm lang) und Bungee-Spannleinen.

6558 Set (11) 98,90



## Spielfeldmarkierung

Beach-Volleyball-Spielfeldmarkierung für den Freizeitbereich, 900 x 1800 cm, aus Polyester-Gurtband 2,5 cm, rot. Aufgewickelt auf einer Kunststoff-Haspel, mit Schlaufen an jeder Ecke. Inkl. 4 Erdanker.

6557 60,90

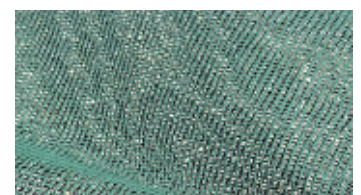

## Beachsand-Abdeckgitter

1200 x 1500 cm aus Polyethylen-Gewebe, grün, Maschenweite 0,08 cm. Für den sauberen Beachplatz, optimaler Schutz vor Tierdreck, Müll und Laub. Luft- und wasser-durchlässig, kein "Alt werden" des Sandes.

6359 1.186,90

# FREIZEIT VOLLEYBALL ANLAGEN

BALLSPORT

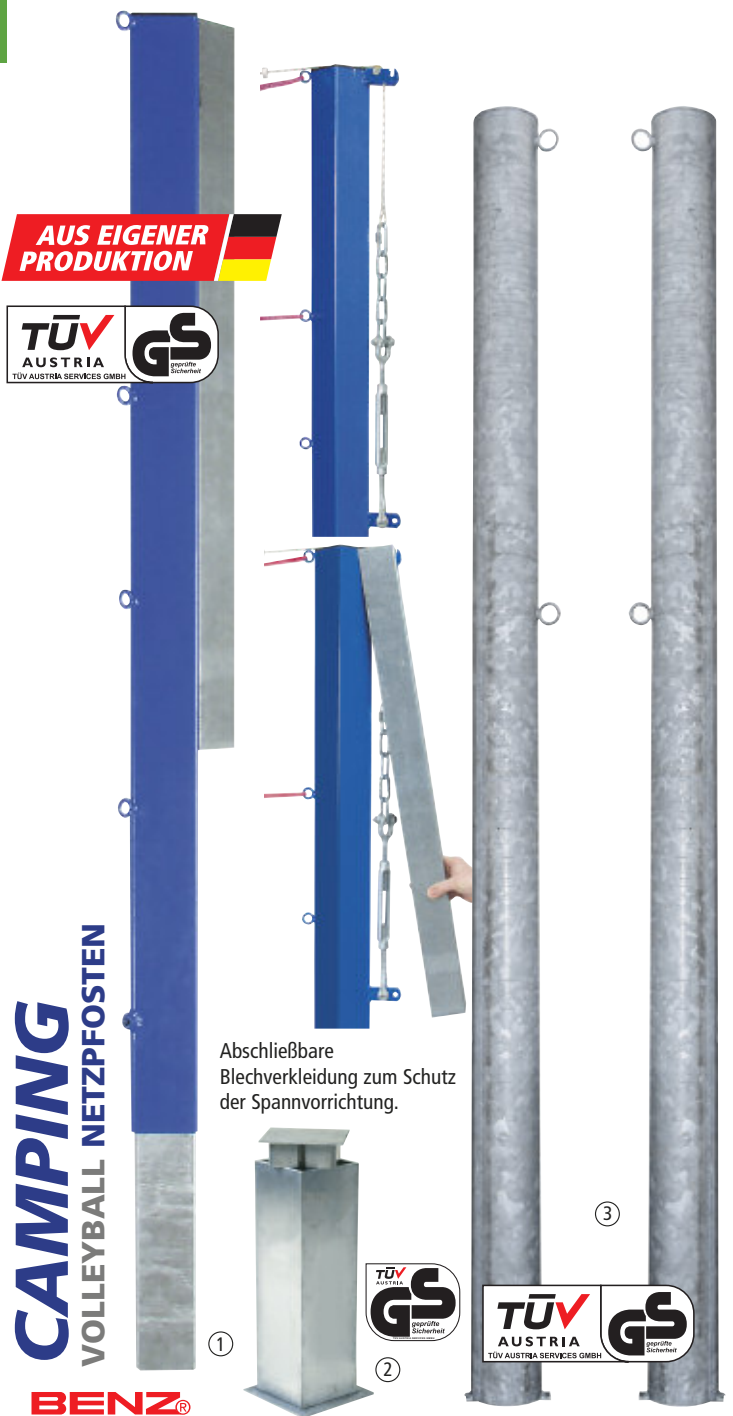

**AUS EIGENER PRODUKTION**



**CAMPING**  
VOLLEYBALL NETZPFOSTEN

Abschließbare Blechverkleidung zum Schutz der Spannvorrichtung.

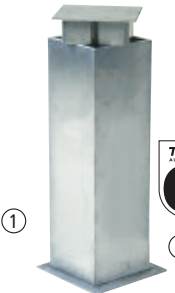

**BENZ®**  
**Volleyballpfosten Camping**

Zwei sehr stabile Spielpfosten aus feuerverzinktem, pulverbeschichtetem Stahlrohr (80 x 80 mm) für Camping- und unbeaufsichtigte Plätze. Höhenverstellbar von 1,5-2,43 m Netzhöhe, mit verschiedenen Netzbefestigungsmöglichkeiten. Spannvorrichtung aus verzinktem Spannschloss wird durch eine Blechverkleidung komplett abgedeckt und mit Vorhängeschloss gesichert (nicht im Lieferumfang enthalten). ACHTUNG: Einbaurichtung (45°) der Bodenhülsen beachten! GS geprüft durch TÜV AUSTRIA (Nr.: ZSTS/APZE/2339).

40882 Paar ① 1.027,90

**Bodenhülse Camping**

Bodenhülse Aluminium-Vierkant für Säule 80 x 80 mm, für Halle und Freiplatz. GS geprüft durch TÜV AUSTRIA (Nr.: ZSTS/APZE/2339).

55044 38,90  
55047 mit Deckel ② 44,90

**Volleyball-Stahlpfosten (Paar)**

2 Pfosten für unbeaufsichtigte Plätze. Feuerverzinktes Stahlrohr, Ø 16 cm, mit 2 Ösen zur Netzbefestigung, zum Einbetonieren. Seitliche Abspannung nicht erforderlich. GS geprüft durch TÜV AUSTRIA (Nr.: ZSTS/APZE/2339).

30099 Paar ③ 439,90

**Volleyballnetz**

Bewährtes Netz für unbeaufsichtigte Freizeiplätze. Aus 5 mm starkem, grünem Herkulesseil. MW 10 cm, Netzgröße 1,0 x 9,5 m, gemäß internationaler Vorschrift. Mit diebstahlsicherer Spannschlössern zur Befestigung am Pfosten. Ohne Pfosten.

30096 1.800,90



**Volleyball-Holzpfoeten (Paar)**

2 Pfosten für unbeaufsichtigte Plätze. Kesseldruckimprägniertes Rundholz, Ø 18 cm, zum Einbetonieren. Inklusive Stahlseile zur seitlichen Abspannung.

30097 Paar 808,90

**Schiedsrichterstuhl**

Standfeste, zerlegbare Konstruktion aus Aluminium. Roter PVC-Schalensitz. Schreibablagebrett und Mittelablage. Abmessungen (B x H x T) aufgeklappt: 155 x 216 x 74 cm. Sitzhöhe ca. 185 cm. Lieferung zerlegt im Karton. GS geprüft durch TÜV AUSTRIA (Nr.: ZSTS/APZE/2339).

40522 537,90



Ermittlung der Sandgrubenabdeckung = Grubenmaß (L/B) plus jeweils 1m - bei der Bestellung bitte angeben.

**Sandgruben-Abdeckung**

Grünes PVC Gittergewebe ca. 300 g/m<sup>2</sup> Maschenweite 1,5 mm, mit in den Saum eingewählter Beschwerungskette. Mit Ecken-Aussparungen zum Befestigen. Optimaler Schutz vor Tierkot, Müll und Laub. Luft- und wasserdurchlässig, kein "Alt-werden" des Sandes. Preis pro m<sup>2</sup>.

245071 bis 20 m<sup>2</sup> (EUR 16,90/ m<sup>2</sup>) 16,90  
245072 ab 20 m<sup>2</sup> (EUR 14,90/ m<sup>2</sup>) 14,90



**Anzeigetafel Allround**

Kunststoff, zusammenklappbar. Spielstandanzeige 0-99, Zahlen 20 cm hoch. Satzanzeige 0-5, Zahlen 12,5 cm hoch. Beidseitig ablesbar.

15927 60,90



**Volleyball-Wurfmachine Winshot 500**

Die Winshot 500 ist speziell für Jugendteams und für Beach Volleyballer entwickelt worden. Aufschläge, Angriffsschläge und Zuspielen können mit höchster Präzision trainiert werden. Die Maschine ist leicht auseinander zu bauen, kann bequem auf dem Court bewegt werden. Maße (B x H x T): 80 x 300 x 100 cm, Gewicht (ohne Batterie) 70 kg.

51437 3.898,90



**BENZ®**

**Fairtrade Beach Volleyball Champion Soft Touch**

Fair produzierter Beach Volleyball Champion Soft Touch. DVV1 zertifiziert. Hergestellt aus 100% PU Leder mit Top Spieleigenschaften. Für Wettkämpfe, Vereine und Schulen geeignet. **Umfang 67 cm, Gewicht 270 g**



53107	Gr. 5	29,90
	ab 10 Stück	26,90



**Pro Beach Competition V2**

Der Pro Beach Competition V2 zeichnet sich durch seine besondere Beschaffenheit und sein Design aus. Das Beachdesign und seine hervorragenden Spieleigenschaften machen aus ihm einen exzellenten Beachvolleyball. Prüfzeichen DVV2 Beach.

**Umfang 66-68 cm, Gewicht 260-280 g**

43999	Gr. 5	26,90
	ab 10 Stück	24,90



Größentabelle				
Ballgröße	Klasse	Alter	Gewicht	Umfang
Gr. 4	Jugend	bis 15 Jahre	ca. 240-260 g	ca. 62-64 cm
Gr. 5	Damen, Herren	ab 16 Jahren	ca. 260-280 g	ca. 65-67 cm



**Mikasa Beach Star**

Ein von der FIVB ausgezeichnetener Beachvolleyball mit hervorragenden Spieleigenschaften. Sein neonfarbenes Design sorgt für eine hohe Sichtbarkeit.

**Umfang 66 - 68 cm, Gewicht 260-280 g**

44216	Gr. 5	31,90
	ab 10 Stück	29,90



**Mikasa Beach Champ VXT30**

Internationaler, nationaler und regionaler Wettkampfspielball. Replica-Ball des offiziellen Spielballs VLS300. 10-teilige Ballhülle in Panelform aus hochwertigem Synthetikleder, maschinengenäht für optimale Form- und Nahtstabilität. Doppelschichtige Butylgummiblase und perfekt dichtendes Spezialventil. FIVB Official Ball, DVV1 Beach-Prüfzeichen, **Umfang 66-68 cm, Gewicht 260-280 g**

44215	Gr. 5	54,90
-------	-------	-------



**Mikasa VXL 20**

Beachvolleyball aus speziell verstärktem Synthetikmaterial. Genähte 18-teilige Ballhülle. Bi-elastische Butylgummi-Konstruktion, Spezialventil. Erstklassige Spieleigenschaften. FIVB Official Ball. Prüfzeichen DVV-Beach. **Umfang 66-68 cm, Gewicht 260-280 g**

43264	Gr. 5	42,90
-------	-------	-------



**Mikasa Soft Sand**

Farbenfroher Freizeitbeachvolleyball mit genähter 18-teiliger Ballhülle, wetter- und seewasserfest. Doppelschichtige Butylgummi-Blase, dichtes Spezialventil. Top Design und gute Spieleigenschaften. FIVB Official Ball, DVV-Beach Prüfzeichen. **Umfang 66-68 cm, Gewicht 260-280 g**

44208	Gr. 5	29,90
-------	-------	-------



**Mikasa SBV Youth**

Der gewichtsreduzierte Ball wurde speziell entwickelt, um den Einstieg in die Sportart Beachvolleyball für Kinder und Jugendliche zu erleichtern. Die EVA- Balloberfläche macht den Beachvolleyball besonders weich. Einfache Annahme und schnelle Lernerfolge dank langsameren Flugeigenschaften. FIVB approved. **Umfang 66-68 cm, Gewicht 210-230 g**

20397	Gr. 5	30,90
-------	-------	-------



**Mikasa Beach Champ VLS300**

Offizieller Spielball der FIVB World Tour, der CEV European Championships Tour, Welt- und Europameisterschaften. 10-teilige Ballhülle aus feinstem Micro-Material für maximale Ballkontrolle. Verstärkte Panels durch zweilagige Textilschicht zur optimalen Formbeibehaltung. DVV Official Prüfzeichen, Official FIVB approved. **Umfang 66-68 cm, Gewicht 260-280 g**

44213	Gr. 5	68,90
-------	-------	-------



**Mikasa Trainingsboard**

Das Trainingsboard ist das ideale Trainingsgerät zum Erlernen und Verbessern der unteren Annahme sowie des passgenauen Zuspiels. Es lehrt sowohl die korrekte Arm- und Schulterhaltung als auch die richtige Positionierung zum Ball. Das Board schützt vor schmerzenden Unterarmen. Durch die Anwendung werden schnelle Lernerfolge auf spielerischer Art und Weise erzielt. Ideal für Schule und Verein. Maße (B x L x H) 40 x 60 x 50 cm, Gewicht 750 g.

6569		49,90
------	--	-------





WETTKAMPFBÄLLE FÜR VEREINE & SCHULEN



**BENZ®**  
Fairtrade Volleyball  
**Premium Soft Touch**  
High Performance Wettkampf Spielball aus 18 teiligem Kunstleder und Micro Fiber. Fairtrade produziert und DVV1 zertifiziert. Soft-Oberfläche aus PU-Leder.  
Umfang 66 cm, Gewicht 270 g

53108	Gr. 5	28,90
	ab 10 Stück	26,90

**BENZ® Smash 2000**  
Hightech Volleyball mit ansprechendem Design und weicher Oberfläche für beste Spieleigenschaften. DVV1 zertifiziert. Gefertigt aus nahtlosem Kunstleder in einer 8 Panel-Konstruktion.  
Umfang 65-67 cm, Gewicht 260-280 g

43998	Gr. 5	28,90
	ab 10 Stück	27,90

**Mikasa V300W**  
18-Panelkonstruktion. Hochwertiges Microfiber Synthetikleder. Single-Dimple Technologie für geringeren Reboundeffekt. Nano Ballon Silica - schweißabsorbierende Funktion. Doppelschichtige No-Leak Butylgummibläse. Perfekter Grip, DVV1 zertifiziert.  
Umfang 65-67cm, Gewicht 260-280 g

43455	Gr. 5	79,90
	ab 10 Stück	78,90

**Molten V5M5000**  
Offizieller Spielball der Landesverbände WVV, SSVB, VMV, BVV, VVRP, TVV aus superweichem Synthetik-Leder. Stabiles Flugverhalten und sehr gute Spieleigenschaften. FIVB APPROVED, mit FLISTATEC-Technologie (Flight Stability Technology, DVV1 zertifiziert, Oberfläche mit Wabenstruktur).  
Umfang 65 - 67 cm, Gewicht 260 - 280 g

44233	Gr. 5	73,90
	ab 10 Stück	65,90

TRAININGSBÄLLE FÜR VEREINE & SCHULEN



**BENZ®**  
**Champion Soft Touch**  
Indoor Volleyball im klassischen 18 Panel Design aus Micro Fiber und synthetischem Leder. DVV2 zertifiziert.  
Umfang 65 - 67 cm, Gewicht 260 - 280 g

44168	Gr. 5	32,90
	ab 10 Stück	30,90

**BENZ® Soft Touch**  
Aus weichem, weißen Synthetik-Leder, 18-teilig mit angenehmen Feeling und guten Spieleigenschaften.  
Gr. 5: Umfang 65-67 cm Gewicht 260-280 g  
Gr. 4: Umfang 62-64 cm Gewicht 240-260 g

40500	Gr. 5	24,90
	ab 10 Stück	19,90
44179	Gr. 4	23,90
	ab 10 Stück	16,90

**Mikasa V330W**  
Perfekt ausbalanciertes, aerodynamisches Panel Design für verbesserte Sichtbarkeit. Sehr weiche und glatte Synthetikoberfläche für optimale Spieleigenschaften. Einfache Butylgummibläse.  
Umfang 65 - 67 cm, Gewicht 260 - 280 g

43457	Gr. 5	57,90
	ab 10 Stück	54,90

**Mikasa VS123W**  
Allroundball mit weichem Oberflächenmaterial und ist somit ideal für Kinder und Jugendliche. Kann auch als Völkerball, Jägerball oder Brennball eingesetzt werden. Ausgezeichnet durch FIVB.  
Umfang 65-67 cm, Gewicht 260-280 g

43469	Gr. 5	29,90
	ab 10 Stück	27,90

LERN- & ÜBUNGSBÄLLE FÜR KINDERGÄRTEN & SCHULEN

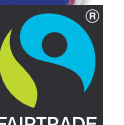

**BENZ®**  
**Fairtrade School Light II**  
Der Fairtrade Übungs Volleyball ist 25% leichter als die herkömmlichen Volleybälle. Durch seine verringerte Fluggeschwindigkeit ist er ideal für Kinder und Anfänger.  
Umfang 65-67 cm, Gewicht 210 g.

445163	Gr. 5	24,90
	ab 10 Stück	23,90

**BENZ® Lernvolleyball Big Light**  
Lernvolleyball in Übergröße (15% größer als Standardgröße) zum leichteren Erlernen von Techniken und Spielabfolgen. Sehr leichter Übungs- und Trainingsball aus weichem PU-Kunstleder mit integrierter Latexblase.  
Umfang ca. 75 cm Gewicht 210-230 g

309261	Gr. 7	29,90
	ab 10 Stück	27,90

**BENZ® Volleyball**  
Der Benz Volleyball besitzt dank seiner erhöhten Schaumdichte ein gutes Sprungverhalten. Dank seiner griffigen PU-Oberfläche liegt der Ball gut in der Hand und ist nach dem Training leicht zu reinigen.  
Umfang 42 cm, Gewicht 330 g

30925	weiß	24,90
	ab 10 Stück	21,90
30925023	neongelb	24,90
	ab 10 Stück	21,90

**Mikasa V350W-SL**  
Gewichtsreduzierter Übungs- und Trainingsvolleyball für Kinder und Jugendliche. PU-Soft-Oberflächenmaterial, besonders angenehm beim Ballkontakt, 18-teilige Panelkonstruktion, Altersempfehlung: 6 - 12 Jahren.  
Umfang 65 - 67 cm, Gewicht 200 - 220 g

43459	Gr. 5	24,90
	ab 10 Stück	23,90



**Mikasa V320W**

High-Performance-Wettkampfball mit erhöhtem Grip durch Oberflächenvertiefungen. 18-Panelkonstruktion. Oberfläche aus hochwertigem Microfiber Synthetikleder für angenehmen Ballkontakt. Extrem strapazierfähig und langlebig. DVV 1 zertifiziert.

Umfang 65 - 67 cm, Gewicht 260 - 280 g

43456	Gr. 5	69,90
	ab 10 Stück	64,90



**Mikasa MVA School V345W**

Offizieller Schulturnier-Spielball der DVJ. Gewichtsreduzierter Wettkampf- und Trainingsvolleyball für Halle und Beach. Gute Form- und Nahtstabilität ideal für Schule und Verein. Altersempfehlung: 8 - 12 Jahre, DVV Prüfzeichen, FIVB geprüft.

Umfang 65 - 67 cm, Gewicht 200 - 220 g

43458	Gr. 5	39,90
	ab 10 Stück	37,90



**Molten V5M4800**

Hochwertiger Wettkampfball aus Echtleder. DVV 2 zertifiziert, Weiß / Grün / Rot.

Umfang 65 - 67 cm, Gewicht 260 - 280 g

44235	Gr. 5	57,90
	ab 10 Stück	52,90



**Molten V5M4000**

Wettkampfball aus weichem Synthetik-Leder mit guten Spieleigenschaften. DVV-Prüfzeichen, Weiß / Grün / Rot.

Umfang 65 - 67 cm, Gewicht 260 - 280 g

44237	Gr. 5	47,90
	ab 10 Stück	41,90



**Molten V5M2000**

Maschinengenähter Trainingsball aus sehr weichem Synthetik-Leder, extrem haltbar. Durch den weichen Ballkontakt optimal für Anfänger und das Schultraining geeignet. Weiß / Grün / Rot.

Umfang 65 - 67 cm, Gewicht 260 - 280 g

44231	Gr. 5	26,90
	ab 10 Stück	21,90



**Molten IV58L**

Trainings- und Wettkampfball aus echtem Leder der mit seiner patentierten sensi-touch-Technologie für ein präzises Spiel sorgt. DVV1 zertifiziert.

Umfang 65 - 67 cm, Gewicht 260 - 280 g

51657	Gr. 5	59,90
-------	-------	-------



**Mikasa V800W**

Idealer Übungs- und Trainingsvolleyball für Indoor und Outdoor. Oberflächenmaterial aus sehr weichem Synthetikleder. Einfache Butylgummiblase, wasserfest.

Umfang 65 - 67 cm, Gewicht 260 - 280 g

43460	Gr. 5	29,90
	ab 10 Stück	28,90



**V300W-AT-TR**

Speziell für das Angriff- und Blocktraining entwickelter Trainingsball. Über zwei elastische Gummizüge kann der Trainingsball in Position gehalten werden. Mit diesem Attack Trainer können die Spieler Absprung, Timing und Schlagtechnik perfektionieren.

Umfang 65-67 cm, Gewicht 260-280 g.

44247	Gr. 5	92,90
	ab 10 Stück	90,90



**Mikasa VS170W**

FIVB ausgezeichnete ultra leichter Kinderball. Ideal für den ersten Ballkontakt für Kinder ab 4 Jahren.

Umfang 65 - 67 cm, Gewicht 160 - 180 g

43462	Gr. 5	34,90
	ab 10 Stück	33,90



**Kogelan Soft-Volleyball**

Der Kogelan Soft-Volleyball ist ein idealer Trainingsvolleyball für das In- und Outdoor-training. Seine weiche Oberfläche mindert das Verletzungsrisiko und Schmerzen bei der Ballannahme. Umfang 42 cm, Ø 21 cm, Gewicht 250 g

51922	Gr. 5	19,90
-------	-------	-------



**Mikasa VS123W-SL**

Gewichtsreduzierter, weicher Allroundball für Kinder. Der Ball ist aus EVA gefertigt für einen angenehmen Ballkontakt mit gutem Grip. Ideal für Schule und Verein für Spieler ab 6 Jahren. Ausgezeichnet durch FIVB.

Umfang 65 - 67 cm, Gewicht 200 - 220 g

43461	Gr. 5	24,90
	ab 10 Stück	23,90



**Molten Stellerball V5M9000-M**



Schwerer für das Zuspield-Training entwickelte Stellerball aus griffigem und weichem synthetischen Leder. Ideal für lange kraftvolle Pässe. Extra schwer.

Umfang 65-67 cm, Gewicht 400 g

54999	Gr. 5	54,90
	ab 10 Stück	51,90

Größentabelle				
Ballgröße	Klasse	Alter	Gewicht	Umfang
Gr. 4	Jugend	bis 15 Jahre	ca. 240-260 g	ca. 62-64 cm
Gr. 5	Damen, Herren	ab 16 Jahren	ca. 260-280 g	ca. 65-67 cm

BALLSPORT

# CLUB

Volleyball Netzpfosten



Netz entspannt – Feder sichtbar



Anzeige bei Erreichen des maximalen Spannweges.

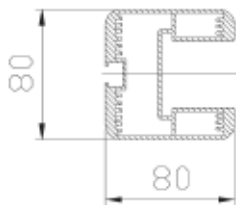

patentiert

## Volleyball-Netzpfosten Club

Patentierter Volleyballpfosten, DVV2, aus starkwandig dimensioniertem Aluminium Spezialprofil, 8 x 8 cm, Gesamtgewicht ca. 15 kg. Nach DIN EN 1271:2015. Komplett innenliegende, galvanisch verzinkte Spannmechanik, ohne vorstehende Teile. Spannwinde mit hoher Gewindesteigung, die ein schnelles und sicheres Spannen des Netzes, ohne großen Kraftaufwand, ermöglicht. Zusätzlich integrierte optische Anzeige bei Erreichen der vorgeschriebenen Netzspannung. Netzhöhe stufenlos verstellbar. Feststellung durch Klemmmechanik. Lieferung ohne Bodenhülse. Maße (H x B x T) 290 x 8 x 8 cm. GS geprüft durch TÜV AUSTRIA (Nr.: ZSTS/APZE/2339).

### Silber eloxiert

40537	Spannseite	438,90
40538	Einhängeseite	284,90
44185	Mittelpfosten	528,90

### Pulverbeschichtet

44044	Spannseite rot	400,90
44045	Einhängeseite rot	297,90
44046	Spannseite gelb	400,90
44047	Einhängeseite gelb	297,90

### Bodenhülse

Bodenhülse für Pfosten 80 x 80 mm. In der Halle und Freiplatz. Bei Einbau im Freien ist im Bodenblech ein Auslaufloch zur Entwässerung und in der Erde eine Drainage vorzusehen. GS geprüft durch TÜV AUSTRIA (Nr.: ZSTS/APZE/2339).

55044	38,90
-------	-------

### Säulenpolster

Für Volleyball-Netzpfosten. Optimale Sicherheit beim Training und Wettkampf – Das Polster wird lediglich zur Betätigung der Spannmechanik auseinander gezogen. Die Vorspannung des Polsters umschließt selbsttätig den Netzpfosten. Zusätzlich erhält das Polster 3 Gurtbänder mit Klettverschlüssen. GS geprüft durch TÜV AUSTRIA (Nr.: ZSTS/APZE/2339).

40649	für Säule 80 x 80 mm	173,90
40506	für Säule 131 x 102 mm	245,90
40519	für Säule 90 x 90 mm	221,90

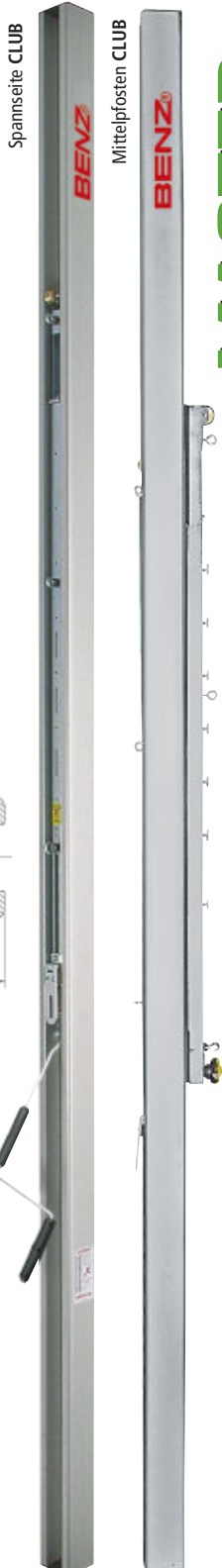

Spannseite CLUB

Mittelpfosten CLUB

# MASTER

Volleyball Netzpfosten



Netzspannung mittels Kurbel. (Kein Kreuz- oder Kardangelenk!)



Höhenverstellung bei voll gespanntem Netz mittels Kurbel.



patentiert



Auswechselbare Adapter-Einhängeöse mit Sicherheitsstift. Hier wird mittels Kurbel die Netzspannung eingestellt. (kein Kreuzgelenk!)

## Volleyball-Netzpfosten Master

Patentierter Volleyballpfosten, DVV1, aus starkwandig dimensioniertem Aluminium Spezialprofil (8 x 8 cm), silber eloxiert. Gesamtgewicht ca. 15 kg. Nach EN 1271. Komplett innenliegende, galvanisch verzinkte Spannmechanik ohne vorstehende Teile. Spannwinde mit hoher Gewindesteigung, die ein schnelles und sicheres Spannen des Netzes, ohne großen Kraftaufwand, ermöglicht. Zusätzlich integrierte optische Anzeige bei Erreichen der vorgeschriebenen Netzspannung. Höhenverstellung bei voll gespanntem Netz möglich. Betätigung mit abnehmbarer Kurbel. Die Netzspannösen sind für alle Netze geeignet. Lieferung ohne Bodenhülse. Maße (H x B x T) 290 x 8 x 8 cm. GS geprüft durch TÜV AUSTRIA (Nr.: ZSTS/APZE/2339).

40555	Spannseite	545,90
40556	Einhängeseite	401,90
40628	Mittelpfosten Haken beidseitig	198,90

### Kurbel für Höhenverstellung

Kurbel zur Höhenverstellung bei DVV1 Netzpfosten Master und Champion. GS geprüft durch TÜV AUSTRIA (Nr.: ZSTS/APZE/2339).

90221	41,90
-------	-------

### Ersatzkurbel für Volleyballpfosten

Ersatzkurbel starr für Volleyball-Gelenkkurbel inklusive Adapter Einhängeöse in 2 Versionen erhältlich. Bis Produktionsjahr 2012 und ab Produktionsjahr 2012. GS geprüft durch TÜV AUSTRIA (Nr.: ZSTS/APZE/2339).

90220	bis Bj. 2012	32,90
90223	ab Bj. 2012	35,90
90222	nur Kurbel	18,90
90224	verstärkte Ausführung	162,90



Ersatzkurbel ab Bj. 2012



Ersatzkurbel bis Bj. 2012

# PROFESSIONAL

Volleyball Netzpfeosten



patentiert



②



①

## Bodenabdeckung für Freiplätze

Aluminium-Rahmen, mit verzinktem Deckel zum Belegen oder Vergießen mit Sportbelag. Der Deckel ist diebstahlsicher mit dem Rahmen verbunden. GS geprüft durch TÜV AUSTRIA (Nr.: ZSTS/APZE/2339).

Innen-Ø 166 mm, Deckel-Ø 199 mm	
55023	154,90
Innen-Ø 122 mm, Deckel-Ø 156 mm	
55060	115,90

## Bodenhülse Indoor

132 x 103 x 300 mm, aus Stahlblech, feuerverzinkt. Für Volleyball-Netzpfeosten Champion und Professional in Halle. GS geprüft durch TÜV AUSTRIA (Nr.: ZSTS/APZE/2339).

40505	81,90
-------	-------



AUS EIGENER PRODUKTION

AUS EIGENER PRODUKTION



patentiert

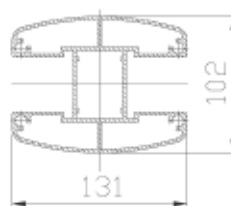

## Volleyball-Netzpfeosten Professional

Patentierter Netzpfeosten PROFESSIONAL, DVV2, aus großdimensioniertem, stabilem Aluminium Spezial-Ovalprofil (13,1 x 10,2 cm), Gesamtgewicht ca. 20 kg. Nach EN 1271. Komplette innenliegende, galvanisch verzinkte Spannmechanik, ohne vorstehende Teile. Durch die Spannwinde mit hoher Gewindesteigung ist schnelles und sicheres Spannen des Netzes, ohne großen Kraftaufwand, möglich. Integrierte optische Netzspannanzeige. Netzhöhe stufenlos verstellbar. Feststellung durch Klemmmechanik. Die Anordnung der Netzspannösen ist für alle Netze geeignet. Lieferung ohne Netz und Bodenhülse. Maße (H x B x T) 290 x 13,1 x 10,2 cm. GS geprüft durch TÜV AUSTRIA (Nr.: ZSTS/APZE/2339).

<b>Silber eloxiert</b>		
40503	Spannseite	592,90
40504	Einhängeseite	382,90
<b>Pulverbeschichtet</b>		
40575	Spannseite rot	496,90
40599	Einhängeseite rot	392,90
44041	Spannseite gelb	496,90
44042	Einhängeseite gelb	392,90

# CHAMPION

Volleyball Netzpfeosten



## Volleyball-Netzpfeosten Champion

Patentierter Wettkampfanlage nach EN 1271, DVV 1-Prüfzeichen. Groß und starkwandig dimensioniertes, super stabiles Aluminium Spezial-Ovalprofil (13,1 x 10,2 cm), Gesamtgewicht ca. 20 kg. Komplette innenliegende, galvanisch verzinkte Spannmechanik ohne vorstehende Teile. Spannwinde mit hoher Gewindesteigung, die ein schnelles und sicheres Spannen des Netzes, ohne großen Kraftaufwand, ermöglicht. Zusätzlich integrierte optische Anzeige bei Erreichen der vorgeschriebenen Netzspannung. Höhenverstellung bei voll gespanntem Netz möglich. Betätigung mit abnehmbarer Kurbel. Die Netzspannösen sind für alle Netze geeignet. Lieferung ohne Netz und Bodenhülse. Maße (H x B x T) 290 x 13,1 x 10,2 cm. GS geprüft durch TÜV AUSTRIA (Nr.: ZSTS/APZE/2339).

40546	Spannseite	603,90
40548	Einhängeseite	538,90

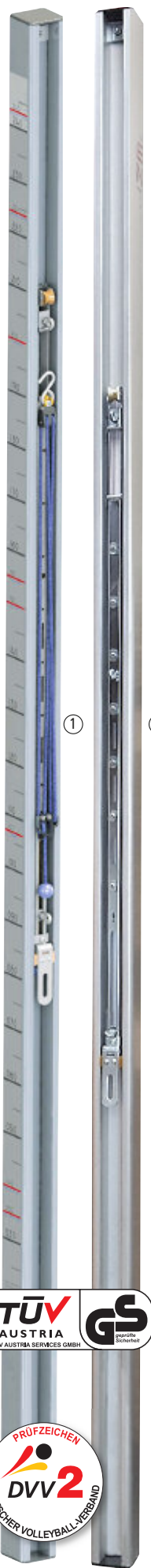

**BENZ® ①**  
Multipfosten Quick + Easy

Dieser Multipfosten ist mit einer Flaschenzug-Schnellspannvorrichtung, für sehr einfaches und schnelles Spannen von Ballnetzen, ausgestattet und somit optimal für den Schulsport geeignet. Extralanger Netzspannweg von 78 cm. Höhenverstellung und Arretierung bei gespanntem Netz stufenlos möglich. Höhenskala für Volleyball, Faustball, Indiacca, Prellball etc. Dickwandiges Aluminium Spezial Profil 80 x 80 mm. Lieferung ohne Netz und Bodenhülse. GS geprüft durch TÜV AUSTRIA (Nr.: ZSTZ/APZE/2339).

44059 Stück 320,90

**BENZ® ②**  
Multipfosten Quick + Easy  
Einhängeseite

Der Einhängepfosten besteht aus Aluminium-Spezialprofil 80 x 80 mm. Er dient zum schnellen, sicheren Spannen der Netze und ist mit einer aufgeklebten Höhenskala für die wichtigsten Ballsportarten versehen. Gesamtgewicht ca. 15 kg. Nach EN 1271. Lieferung ohne Netz und Bodenhülse. GS geprüft durch TÜV AUSTRIA (Nr.: ZSTZ/APZE/2339).

44098 Stück 281,90

**Ablagevorrichtung für  
Netzpfosten (2er-Set)**

Ablagevorrichtung für Netzpfosten oder auch Recksäulen, Reckstangen und sonstige Geräte. Oberfläche verzinkt, Auflagen mit Kunststoffbelag. Maximale Traglast pro Ausleger 40 kg. Auf einen Ausleger passt 1 Paar Netzpfosten. GS geprüft durch TÜV AUSTRIA (Nr.: ZSTZ/APZE/2341).

40482	1-fach	49,90
40481	2-fach	99,90
40480	3-fach	103,90
40483	5-fach	164,90

**VOLLEYBALL NETZPFOSTEN Ø 83 MM**

**Volleyball Netzpfosten Ø 83 mm**

Volleyball Netzpfosten aus Aluminium-Rundprofil Ø 83 mm nach EN 1271. Super stabile Ausführung inklusive Schieber mit innenliegender Rolle und Spannvorrichtung. Die Oberfläche ist mattsilber eloxiert. Das innenliegende Flaschenzugsystem ermöglicht eine Netzspannung von bis zu 150 kg. Ohne Bodenhülse.

44196 Stück 487,90

**Volleyball Netzpfosten  
Einhängeseite Ø 83 mm**

Volleyball Netzpfosten, Einhängeseite, aus Aluminium-Rundprofil Ø 83 mm nach EN 1271. Die Oberfläche ist mattsilber eloxiert. Ohne Bodenhülse.

44197 Stück 408,90

**Bodenhülse Alu Ø 83 mm**

Bodenhülse Aluminium Ø 83 mm für Volleyballpfosten, für Halle- und Freiplatz.

40487 Stück 30,90

**NEU**  
im Sortiment

**Volleyball Mittelpfosten Ø 83 mm**

Volleyball Mittelpfosten mit Rundprofil Ø 83 mm und Spindelspannvorrichtung nach EN1271. Aus eloxiertem Aluminium. Ohne Bodenhülse.

51659 Stück 661,90

**Volleyball Pfosten Ø 83 mm**

Die Volleyball Pfosten mit einem Rundprofil Ø 83 mm sind alle nach der neuen EN1271 durch TÜV Süd geprüft (Zertifikatsnr. Z1 17 03 14423 048) und abgenommen. Die Pfosten bestehen aus silber eloxiertem Aluminium. Ohne Bodenhülsen.

Artnr.	Ausführung	Preis pro Paar
51673	Volleyball Pfosten Ø 83 mm Standard mit Flaschenzug	944,90
51674	Volleyball Pfosten Ø 83 mm Standard mit Spindelvorrichtung	782,90
51669	Volleyball Pfosten Ø 83 mm DVV1 mit Flaschenzug	1.256,90
51670	Volleyball Pfosten Ø 83 mm DVV1 mit Spindelvorrichtung	1.313,90
51671	Volleyball Pfosten Ø 83 mm DVV2 mit Flaschenzug	891,90
51672	Volleyball Pfosten Ø 83 mm DVV2 mit Spindelvorrichtung	891,90



**AUS EIGENER PRODUKTION**



**FÜR BIS ZU 10 NETZPFOSTEN!  
Transportwagen für  
Netzpfosten und Netze**

Stabiler Transportwagen aus Stahl, lackiert, für bis zu 10 Netzpfosten und 6-9 Netze auf Aufwickelbügel. 4 feststellbare Lenkrollen. Höhe 161 cm, Breite 134 cm, Tiefe 87,5 cm. GS geprüft durch TÜV AUSTRIA (Nr.: ZSTZ/APZE/2339).

44133 451,90



Preis pro Paar



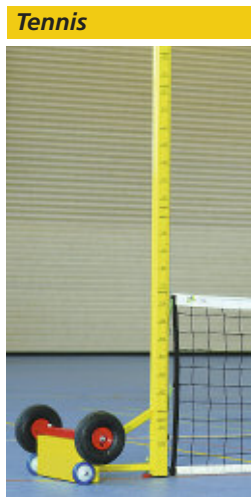
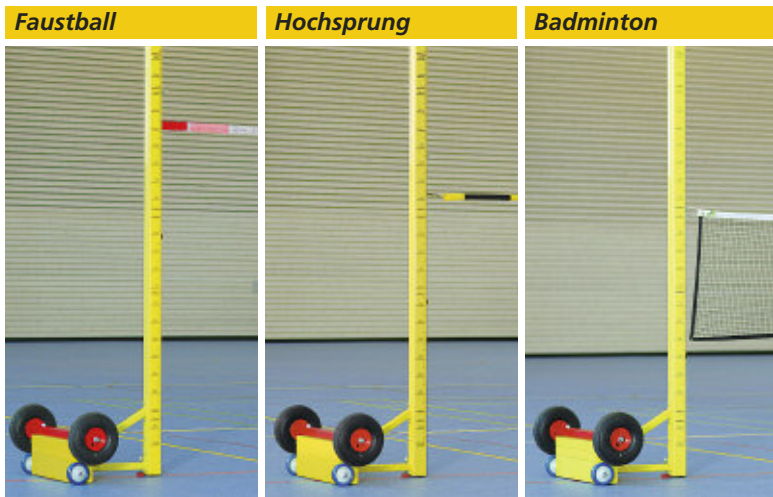

**Transportachse**

Luftbereifte Transporteinheit zum Transport der Multi-Spielständer und Badmintonständer Exklusiv. Passende Verbindungsschrauben, für die Montage mit oder ohne Zusatzgewichte, sind im Lieferumfang enthalten. GS geprüft durch TÜV AUSTRIA (Nr.: ZSTZ/APZE/2339).

41157 Stück 160,90

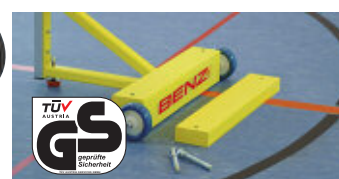

**Zusatzgewicht**

Passend für Badmintonständer Exklusiv und Multi-Spielpfosten. Bestehend aus einem Gewicht mit 30 kg. Schrauben für die Montage von einem oder zwei Zusatzgewichten sind im Lieferumfang enthalten. GS geprüft durch TÜV AUSTRIA (Nr.: ZSTZ/APZE/2339).

42405 Stück 147,90

**BENZ® Multi-Spielständer**

Fahrbare, freistehende, bodenhülsenunabhängige Multi-Spielanlage, mit der, durch die Netz-Höhenverstellung, alle Netzspiele möglich sind! Pfosten aus Alu-Vierkantspezialprofil, für In- und Outdoor.

Beschwerungskonstruktion aus stabiler Stahlkonstruktion mit großen, serienmäßigen Fahrrollen. Äußerst standfest durch hohes Eigengewicht von 88 kg (optional mit Zusatzgewichten erweiterbar). Höhenverstellung von 3-250 cm mittels speziellem Schieber.

Aufgeklebte Maßskala mit Markierungen für:

- Tennis (107 cm)
- Ringtennis (150 cm)
- Badminton (155 cm)
- Faustball (200 cm)
- Volleyball Damen (224 cm)
- Volleyball Herren (243 cm)

300951 Stück 1.025,90

**AUS EIGENER PRODUKTION**



**TRANSPORTACHSE**

mit Luftbereifung ermöglicht komfortablen Transport in Verbindung mit den Zusatzgewichten und im Outdoor-einsatz.



**BENZ® Super-Multi-Ständer**

Fahrbare, freistehende, bodenhülsenunabhängige Multi-Spielanlage mit befüllbarem Behälter zur Beschwerung und Stabilisierung der Pfosten! Zudem sind durch die Netz-Höhenverstellung alle Netzspiele möglich!

Pfosten aus Alu-Vierkantspezialprofil, für In- und Outdoor. Behälterablage aus stabiler Stahlkonstruktion mit großen, serienmäßigen Fahrrollen. Äußerst standfest durch befüllbaren, stabilen Kunststoff-Wasserbehälter mit großem Verschlussdeckel und zwei Tragegriffen – befüllbar mit Wasser oder Sand. Gewicht des Spielpfostens mit Behälter, ungefüllt: ca. 28 kg, Behältergewicht gefüllt mit Wasser ca. 71 kg. Höhenverstellung von 3-250 cm mittels speziellem Schieber. GS geprüft durch TÜV AUSTRIA (Nr.: ZSTZ/APZE/2339).

Aufgeklebte Maßskala mit Markierungen für:

- Tennis (107 cm)
- Ringtennis (150 cm)
- Badminton (155 cm)
- Faustball (200 cm)
- Volleyball Damen (224 cm)
- Volleyball Herren (243 cm)

30100 Stück 815,90

**AUS EIGENER PRODUKTION**



**Faustball**



**Volleyball**



**Badminton**



**ZUBEHÖR**

**Volleyballnetz**

Volleyball Trainingsnetz, aus 2 mm starker Polyethylen-Schnur, 9,50 m lang, 1,00 m hoch, Maschenweite 10 cm mit Nylon-Spannschnur 11,70 m lang. Nur in Standard-Länge lieferbar! GS geprüft durch TÜV AUSTRIA (Nr.: ZSTZ/APZE/2339).

40542 41,90

**Badmintonnetz**

1,0 mm Nylonschnur, Polyesterspannleine, Abmessung nach Vorschrift. GS geprüft durch TÜV AUSTRIA (Nr.: ZSTZ/APZE/2339).

41169 28,90



**Tennisnetz Court Royal TN8**

Schwarzes Tennisnetz aus ca. 2,8 mm Polyethylen-Flechtleine, handgeknüpft. Stabile 4-fach vernähte Polyester-Netzeinfassung, komplett mit Stahlseil. Nach DIN EN 1510, GS zertifiziert durch Intertek Deutschland.

45066 schwarz 149,90

NETZPFOSTEN



AUS EIGENER PRODUKTION

Volleyball-Netzpfosten mit Spannwinde

Verzinktes Stahlrundrohr, Länge 2,90 m, Ø 76 mm. Komplett mit Spindel-Spannwinde zur geradlinigen Verspannung. Gewicht 21 kg. Lieferung ohne Netz und Bodenhülse. GS geprüft durch TÜV AUSTRIA (Nr.: ZSTZ/APZE/2339).

40670 ① 251,90

Volleyball-Netzpfosten mit Netzhalterung

Verzinktes Stahlrundrohr, Länge 2,90 m, Ø 76 mm mit Netzhalterung, ohne Spannwinde. Gewicht 20 kg. Ohne Bodenhülse und Netz. GS geprüft durch TÜV AUSTRIA (Nr.: ZSTZ/APZE/2339).

40669 ② 157,90

Volleyball-Netzpfosten mit Netzhalterung beidseitig

Verzinktes Stahlrundrohr, Länge 2,90 m, Ø 76 mm mit Netzhalterung als Mittelpfosten mit beidseitigen Haken zum Einhängen von Spannseilen. Gewicht ca. 21 kg. Lieferung ohne Bodenhülse und Netz.

40666 ③ 177,90

SPIELPFOSTEN



Spielpfosten

Für verschiedene Ballspiele, Rohr Ø 76 mm. Mit zwei verstellbaren Haken. Ohne Bodenhülse. GS geprüft durch TÜV AUSTRIA (Nr.: ZSTZ/APZE/2339).

30081 ⑥ 175,90

Aluminium-Spezialprofil 80 x 80 mm. Mit zwei verstellbaren Einhängehaken. Ohne Bodenhülse. GS geprüft durch TÜV AUSTRIA (Nr.: ZSTZ/APZE/2339).

30083 ⑦ 80,90

Aluminium-Spezialprofil 80 x 80 mm als Mittelpfosten mit zwei beidseitigen Einhängehaken. GS geprüft durch TÜV AUSTRIA (Nr.: ZSTZ/APZE/2339).

30085 ⑧ 116,90

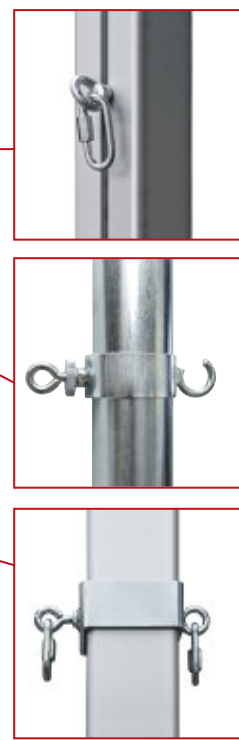

BODENHÜLSEN

Aus Aluminium, für Pfosten mit Ø 76 mm für den Einbau in der Halle. GS geprüft durch TÜV AUSTRIA (Nr.: ZSTS/APZE/2339).

55040 ⑩ 17,90

Aus Aluminium, für Pfosten mit Ø 76 mm zum Einbau im Freien. Lieferung mit Deckel. GS geprüft durch TÜV AUSTRIA (Nr.: ZSTS/APZE/2339).

55041 ⑪ 34,90

Aus Aluminium, für Vierkantpfosten 80 x 80 mm. Für Halle und Freiplatz. GS geprüft durch TÜV AUSTRIA (Nr.: ZSTS/APZE/2339).

55044 ⑪ 38,90

Aus Aluminium, für Vierkantpfosten mit 80 x 80 mm in Freiplatz. Mit Deckel. GS geprüft durch TÜV AUSTRIA (Nr.: ZSTS/APZE/2339).

55047 Stück ⑪ 44,90

Hülsen-Adapterstück Maßanfertigung

Bodenhülsen-Adapterstück, Vierkantsäule 80 x 80 mm (andere Ausführungen auf Anfrage möglich!), passend in Hülse mit Innendurchmesser Ø 78 mm. Anfertigung gemäß vom Kunden auszufüllenden Maßblatt. Umtausch, Storno oder Rücknahme bei diesem Artikel nicht möglich. GS geprüft durch TÜV AUSTRIA (Nr.: ZSTS/APZE/2339).

40637 176,90

Adapter für CLUB/MASTER, Quick+Easy Volleyballsäulen

Mit diesem Adapter ist es möglich 80 x 80 mm VB-Spielsäulen in vorhandene Bodenhülsen (L x B x H) 132 x 103 x 300 mm einzusetzen. Adapter aus feuerverzinktem Stahlblech mit Neigung. GS geprüft durch TÜV AUSTRIA (Nr.: ZSTS/APZE/2339).

9604 80,90

WANDSPIELSCHIENE

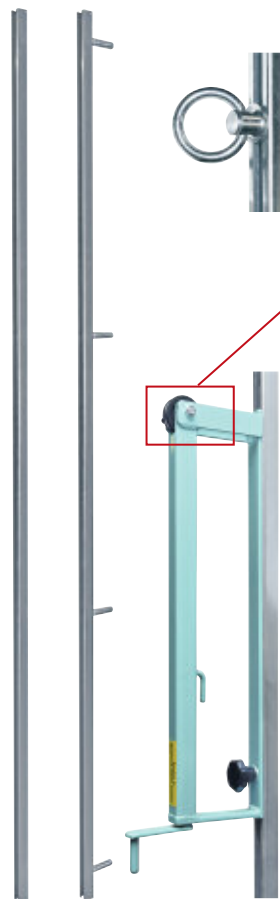

**AUS EIGENER PRODUKTION**



**Wandspielschiene**

Zum Andübeln mit zwei verstellbaren Ösen und bündigem Einbau in Seiten- und Stirnwänden von Sporthallen. Abmessung (L x B x H) 2,8 x 2,8 x 213 cm, Gewicht 3 kg. GS geprüft durch TÜV AUSTRIA (Nr.: ZSTS/APZE/2339).

30088 174,90

Wie Wandspielschiene zuvor, jedoch mit verlängertem Wandabstand. Abmessungen (L x B x H) 2,8 x 2,8 x 213 cm, Gewicht 5 kg. GS geprüft durch TÜV AUSTRIA (Nr.: ZSTS/APZE/2339).

30082 231,90

**Spindel-Spannwinde**

Zum Einhängen in Wandspielschiene mit Kurbel. Für geradlinige Seilspannung. Abmessungen (L x B x H) 13 x 57 x 4 cm, Gewicht 1,2 kg. GS geprüft durch TÜV AUSTRIA (Nr.: ZSTS/APZE/2339).

40638 181,90



**Volleyball Schiedsrichter-podest Standard**

Stabile Stahlrohrkonstruktion in moderner Kunstharzlackierung mit fester Standplattform, Höhe 120 cm. Podest wird mit einer Klemmvorrichtung fest mit der Volleyballsäule verbunden, dadurch absolut standsicher. Leichter Transport durch zwei eingebaute Räder. Abmessungen (L x B x H) 50 x 60 x 200 cm, Gewicht 20 kg. GS geprüft durch TÜV AUSTRIA (Nr.: ZSTS/APZE/2339).

44750 807,90



**Volleyball Schiedsrichter-podest Exklusiv**

Stabile Stahlrohrkonstruktion in moderner Kunstharzlackierung und einfacher Höhenverstellung der Standplattform von 120-150 cm. Podest wird mit einer Klemmvorrichtung mit der Volleyballsäule verbunden, dadurch absolut standsicher. Leichter Transport durch 2 eingebaute Räder. Wurde von der Volleyball-Prüfkommission getestet und empfohlen. Abmessungen (B x T x H) 65 x 91 x 245 cm, Gewicht 30 kg. GS geprüft durch TÜV AUSTRIA (Nr.: ZSTS/APZE/2339).

44743 1.344,90

TURNIERNETZE



Bei Turnieren dürfen nach den Vorschriften des Deutschen Volleyball-Verbandes (DVV) Netze verwendet werden, die den Prüfzeichen DVV 1 oder DVV 2 entsprechen.

- DVV 1: Bundesliga, Regionalliga, internat. Wettkämpfe
- DVV 2: Oberliga, Landes-/Verbandsliga bis zur Kreisklasse

Das Gurtband der DVV 1 und DVV2 geprüften Netze ist oben 7 cm und unten 5 cm breit. Zusätzlich sind an den seitlichen Netzenden Stabilisierungsstäbe vernäht.

- DVV 1-Netze haben eine 6-Punkt-Aufhängung mit 6 Spannleinen
- DVV 2-Netze haben eine 4-Punkt-Aufhängung mit 4 Spannleinen



**Netz-Spannschnur**

2 m lang, mit Schnellverschluss, DVV, grün. 41037 (EUR 4,45/ m) 8,90

**Ersatz-Spannelement**

Zum Spannen des Netzes, schwarz. 40545 3,90

**Stahl-Ersatzseil**

Verzinkt, Ø 4 mm, 11,7 m, zwei Schlaufen. 40518 22,90

**Kevlar-Ersatzseil**

Ø 5 mm, 11,7 m lang. Mit zwei Schlaufen. Gleiche Bruchfestigkeit wie Stahlseil. 40517 29,90

**Kevlar-Ersatzseil**

Ø 5 mm. Konfektioniert mit zwei gepressten Schlaufen. Länge nach Kundenwunsch. 44921 je lfm. 1,90

Modell	Volleyball-Turniernetz DVV I	Volleyball-Turniernetz DVV I	Volleyball-Turniernetz Smash DVV I	Volleyball-Turniernetz DVV II	Volleyball-Turniernetz DVV II	Volleyball-Turniernetz DVV II
Einsatzbereich	Wettkampf	Wettkampf	Wettkampf	Wettkampf	Wettkampf	Wettkampf
Prüfzeichen	DVV I	DVV I	DVV I	DVV II	DVV II	DVV II
Material	Polypropylen	Polypropylen	Polypropylen	Polypropylen	Polypropylen	Polypropylen
Stärke	4 mm	5 mm	4 mm	3 mm	3 mm	3 mm
Abmessung	950 x 100 cm	950 x 100 cm	950 x 100 cm	950 x 100 cm	950 x 100 cm	950 x 100 cm
Kevlarseil	•	•	•	•	aus Stahl	•
Seillänge	11,7 m	11,7 m	11,7 m	11,7 m	11,7 m	nach Wunsch
Knotenlos	•	•	•	•	•	•
Maschenweite	100 mm	100 mm	100 mm	100 mm	100 mm	100 mm
Farbe	schwarz	schwarz	schwarz	schwarz	schwarz	schwarz
Aufhängung	6 Punkt	6 Punkt	6 Punkt	4 Punkt	4 Punkt	4 Punkt
Umlenkrollen	-	-	•	-	-	-
Verschluss	Schnellverschluss	Schnellverschluss	Schnellverschluss	Schnellverschluss	Schnellverschluss	Schnellverschluss
GS zertifiziert	•	•	•	•	•	-
Art.Nr.	44926	44927	44930	40541	44931	529990
Preis	143,90	131,90	184,90	117,90	119,90	23,90

GS geprüft durch TÜV AUSTRIA (Nr.: ZSTS/APZE/2339).



# TRAININGSNETZE



**NEU**  
im Sortiment

Modell	Volleyball-Trainingsnetz	Volleyball-Trainingsnetz	Volleyballnetz	Volleyball-Langnetz	Volleyball-Langnetz	Schnellmontage-Netz für den Schulsport
<b>Einsatzbereich</b>	Training	Training	Training	Training	Training	Training
<b>Prüfzeichen</b>	DVV I	DVV I	DVV I	DVV II	DVV II	DVV II
<b>Material</b>	Polypropylen	Polypropylen	Polyethylen	Polypropylen	Polypropylen	Polyethylen-Raschelgewirke
<b>Stärke</b>	3 mm	3 mm	2 mm	3 mm	2,3 mm	-
<b>Abmessung</b>	950 x 100 cm	950 x 100 cm	950 x 100 cm	950 x 100 cm	950 x 100 cm	950 x 70 cm
<b>Spannschnur</b>	aus Stahl	Kevlarseil	aus Nylon	Kevlarseil	Kevlarseil	ohne
<b>Seillänge</b>	11,7 m	11,7 m	11,7 m	Netzlänge + 2 m	Netzlänge + 2 m	10 m
<b>Knotenlos</b>	•	•	•	•	•	•
<b>Maschenweite</b>	100 mm	100 mm	100 mm	100 mm	100 mm	100 mm
<b>Farbe</b>	schwarz	schwarz	schwarz	schwarz	schwarz	schwarz
<b>Aufhängung</b>	-	-	-	-	-	4 Punkt
<b>Verschluss</b>	-	-	-	-	-	Gummischlaufen
<b>Art.Nr.</b>	40544	42544	40542	44920	40326	44900
<b>Preis</b>	62,90	92,90	41,90	10,90	9,90	35,90

Trainingsnetze GS geprüft durch TÜV AUSTRIA (Nr.: ZSTS/APZE/2339).

**SONDERLÄNGEN AUF ANFRAGE**

## Mehrpreis Spannschlau Sonderlängen

1050	Kevlarseil pro m	2,90
1051	Stahlseil pro m	4,90



## Abschließbare Aufhängevorrichtung

Für Netze auf Bügel, abschließbar mit Vorhängeschloss. Inkl. Montagematerial zum Anbringen an der Wand. Montage nicht im Lieferumfang. GS geprüft durch TÜV AUSTRIA (Nr.: ZSTS/APZE/2339).

40334	65,90
-------	-------



## Volleyball-Antenne mit Klettbefestigung

Zweiteilig, DVV I. Inkl. weiße Haltetasche.

44796	54,90
-------	-------

Einteilig, 1,80 m Länge inkl. weiße Haltetasche. GS geprüft durch TÜV AUSTRIA (Nr.: ZSTZ/APZE/2339).

44797	49,90
-------	-------

## Volleyball-Netzhöhen-Messlatte

Aluminium-Profil: 40 x 20 mm, Messbereich 200-250cm, Höhenskala in 5 mm Teilung. Verwendbar auch als Messlatte für andere Schnur- oder Netzspiele. Höhe: 2,52 m. GS geprüft durch TÜV AUSTRIA (Nr.: ZSTZ/APZE/2339).

44600	94,90
-------	-------

## Stützstange für Langnetz

Freistehend für Trenn-Netze bei Tennis und Volleyball, Langnetz von 2 - 3 m stufenlos verstellbar.

30352	57,90
-------	-------

## Volleyball-Antenne

Zweiteilig, DVV I. Inkl. weiße Haltetasche. GS geprüft durch TÜV AUSTRIA (Nr.: ZSTZ/APZE/2339).

44793	53,90
-------	-------

Einteilig, DVV I. Inkl. weiße Haltetasche. GS geprüft durch TÜV AUSTRIA (Nr.: ZSTZ/APZE/2339).

44792	48,90
-------	-------

## Haltetaschen für Volleyball-Antennen

**NEU**  
im Sortiment

mit Klettverschluss, zur einfachen und schnellen Befestigung am Netz. GS geprüft durch TÜV AUSTRIA (Nr.: ZSTS/AOZE/2339).

44795	29,90
-------	-------

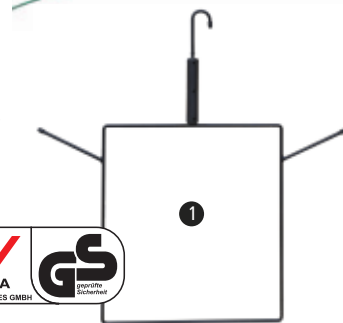

## Netz-Aufwickelbügel

Zum ordentlichen Aufbewahren von Netzen. GS geprüft durch TÜV AUSTRIA (Nr.: ZSTS/APZE/2339).

40665	28,90
-------	-------

## Aufhängevorrichtung

Für Netzbügel zum Dübeln, Hakenlänge 100 mm. Ohne Befestigungsmaterial. GS geprüft durch TÜV AUSTRIA (Nr.: ZSTS/APZE/2339).

40490 Stück	15,90
-------------	-------

## Netzaufwickel-Wagen

Fest verschweißte, zerlegbare Stahlkonstruktion zum einfachen, schnellen und effektiven Auf- und Abbau von Badminton- und Volleyball-Langnetzanlagen. GS geprüft durch TÜV AUSTRIA (Nr.: ZSTS/APZE/2339).

41115	186,90
-------	--------



## Anzeigegerät

Anzeigetafel in Dachform, mit umlegbaren Kunststoff-Numerntafeln beidseitig nummeriert, von 0-30, Satzanzeige 0-5. Mit Vorrichtung für Aufschlaganzeige. GS geprüft durch TÜV AUSTRIA (Nr.: ZSTS/APZE/1980).

15911	357,90
-------	--------

## Anzeigegerät mit Tellerfußständer

Oberteil in Dachform auf Säule mit Tellerfußständer mit Gummirand. Umlegbare Kunststoff-Numerntafeln beidseitig nummeriert von 0-30, Satzanzeige 0-5. Mit Vorrichtung für Aufschlaganzeige. GS geprüft durch TÜV AUSTRIA (Nr.: ZSTS/APZE/1980).

15910	502,90
-------	--------



**AUS EIGENER PRODUKTION**



**BENZ®**

**Beachhandballtor**

3 x 2 m, Pfosten und Latte aus Aluminium-Spezialprofil, 8 x 8 cm, in Bodenhülsen stehend. Oberfläche silber eloxiert. Verzinkte, fest an den Torpfosten verschraubte Netzbügel. Komplett mit Rohrabschlusskappen und Kunststoff-Netzhaken. Lieferung ohne Bodenhülsen und Netz. GS geprüft durch TÜV AUSTRIA (Nr.: ZSTS/APZE/2112).

41360 459,90

**KONTAKTIEREN SIE UNS BEZÜGLICH IHRER WUNSCHLACKIERUNG!**



**SONDERFARBEN AUF ANFRAGE**



**Befestigungsrahmen**

Zum Eingraben in den Sand. An jedem Rahmen sind eine Bodenhülse zum Einstellen eines Beach Handballtores, sowie zwei Sandankerplatten aus Stahlblech angeschweißt. Tore sind stabil und einfach zu montieren:

1. In Rahmengröße Sand ausbuddeln
2. Rahmen legen
3. Tor einstellen und ausrichten
4. Rahmen mit Sand zufüllen

GS geprüft durch TÜV AUSTRIA (Nr.: ZSTS/APZE/2112).

41359 Paar 333,90

**Bodenhülse**

Für Beach-Handballtor zum Einbetonieren. GS geprüft durch TÜV AUSTRIA (Nr.: ZSTS/APZE/2112).

40507 46,90



**Bodenbefestigung**

Für Tore, verzinkt. Für ein Tor sind vier Stück erforderlich. GS geprüft durch TÜV AUSTRIA (Nr.: ZSTS/APZE/2112).

41212 9,90



**30 MM Sicherheitsschraube**

Zur Torbefestigung am Boden. Mit 90 und 30 mm Gewindelänge. GS geprüft durch TÜV AUSTRIA (Nr.: ZSTS/APZE/2112).

41219 90 mm 13,90  
41214 30 mm 12,90



**Beach-Handball-Tornetz**

Aus Polypropylen, 4 mm stark, hochfest, Maschenweite 10 cm, gelb. GS geprüft durch TÜV AUSTRIA (Nr.: ZSTS/APZE/2112).

41045 52,90



**Kettenbeschwerung**

Für Handballtornetze mit beidseitiger Anbindeleine. Kette, 800 g/m, liegt in einem Kunststoffschlauch, welcher durch die unteren Maschen des Netzes geflochten wird. GS geprüft durch TÜV AUSTRIA (Nr.: ZSTS/APZE/2112).

41065 82,90

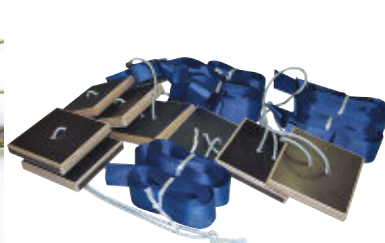

**Courtlines**

Beach Handball Spielfeldbegrenzung 27 x 12 m, mit verstellbaren Kunststoff-Eckelementen nach DBGM. Die Lines bestehen aus 50 mm breiten Polyestergurtbändern. Komplett mit Bungee-Spannkabeln und Sandankerplatten. Die Farbe der Bänder ist dunkelblau.

41010 169,90



**Beachhandball - Spielfeldmarkierung**

27 x 12 m, Profiausführung beinhaltet: 2 Bänder Seitenlinien á 27 m, 2 Bänder Torauslinien á 12m, 2 Bänder Torraumlinien á 12m aus verstärktem PP-Gurtband 50 mm, 8 glasfaserverstärkte Kunststoff-Eckelemente DBGM, 8 Sandankerplatten mit Bungee-Spannleine. Farbe: rot.

4122 208,90



**Beach-Handball**

PVC-Soft-Beach-Handball. Damen, Ø 16,5 cm, 290 g, grün, Triangle Design. IHF zertifiziert.

46000	Stück	(A)	19,90
	ab 10 Stück		18,90

PVC-Soft-Beach-Handball. Herren, Ø 17,5 cm, 360 g, rot, Triangle Design. IHF zertifiziert.

46001	Stück	(B)	21,90
	ab 10 Stück		20,90

**Beach-Handball**

PVC-Soft-Beach-Handball. Herren, 55 cm Umfang, 360 g, orange. IHF zertifiziert.

41220	Stück	(C)	15,90
	ab 10 Stück		14,90

Damen, 52 cm Umfang, 290 g, grün. IHF zertifiziert.

41221	Stück	(E)	14,90
	ab 10 Stück		13,90

Jugend, 49 cm Umfang, 250 g, rot. IHF zertifiziert.

41224	Stück	(D)	13,90
	ab 10 Stück		12,90

**GOALCHA STREET HANDBALL**

Handgenähter Methodikball aus strapazierfähigem HPU 1000 Material. In- und Outdoor einsetzbar. Sehr weich und leicht einzudrücken, da mit synthetischer Wolle gefüllt. Daher kann der Ball auch nicht gedribbelt werden. Leicht zu fangen und zu kontrollieren. Besonders für Einsteiger geeignet. In 2 Größen erhältlich. Farbe grün.

44309	42 cm, Stück	24,90
44310	47 cm, Stück	24,90

**TCHOUKBALL**

Tchoukball ist eine sehr schnelle und intensive Ballsportart die sich durch schnelle Ballwechsel und Fairplay auszeichnet. Beim Tchoukball stehen sich zwei Mannschaften mit je 7 Spieler gegenüber. Sie spielen in einem Spielfeld, das die Größe eines Basketballfeldes hat. Auf dessen kurzen Seiten wird jeweils ein Tchoukball-Frame (Netz) positioniert. Das Netz besitzt einen schrägen Winkel zum Boden, damit ein auf das Netz geworfener Ball davon abprallt. Es ähnelt somit einem Trampolin. Vor diesem Frame befindet sich eine Sperrzone mit einem Radius von 3 Metern.

Ziel des Spieles ist es, Punkte zu erzielen. Punkten kann man auf unterschiedlichste Weise. Einen Punkt erzielt ein Spieler wenn er den Ball auf den Tchoukball-Frame wirft und kein Mitspieler der gegnerischen Mannschaft den Ball fängt bevor er zu Boden geht. Weitere Siegespunkte bekommen Spieler wenn der Wurf am Netz vorbei geht oder der Ball nach seinem Abwurf außerhalb des Spielfeldes aufprallt, der Spieler den Ball nach seinem Wurf wieder berührt oder der Ball die verbotene Zone berührt.



**NEU**  
im Sortiment

**Tchoukball**

Ein speziell für Tchoukball entwickelter Ball mit griffiger Oberfläche aus hochdichtem PU-Material. Er besticht durch gute Spieleigenschaften und kann auch in anderen Sportarten wie z.B. Handball eingesetzt werden. Offizielle Wettkampfgröße und Gewicht: Gr. 2, Ø 17 cm, Gewicht 300 g.

44531	Gr. 2	24,90
-------	-------	-------

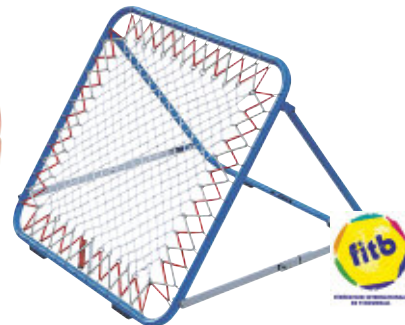

**Tchoukball-Rahmen Rebounder**

Tchoukball-Trainer, Rahmen blau. Pulverbeschichteter, stabiler Stahlrohrrahmen mit 4 nichtfärbenden Gummipuffern. Extrem robustes Netz mit hoher Rückprallkraft.

	Rahmen 100 x 100 cm, Netz 70 x 70 cm, FITB zertifiziert	292,90
4900		
	Rahmen 120 x 120 cm, Netz 90 x 90 cm	226,90
4902		

**HANDBALL ZUBEHÖR**



**Tape (farbig)**

3,8 cm x 10 m. Zur Stabilisierung, Fixierung und Schutz oder Ruhigstellung von Gelenken. In vier Farben erhältlich.

18453	rot (Euro 0,59/ m)	5,90
18456	blau (Euro 0,59/ m)	5,90
18458	gelb (Euro 0,59/ m)	5,90
18459	grün (Euro 0,59/ m)	5,90

**Tape (weiß)**

3,8 cm x 10 m. Zur Stabilisierung, Fixierung und Schutz oder Ruhigstellung von Gelenken.

18426	(Euro 0,59/ m)	5,90
-------	----------------	------



**Profcare Harz**

Harz mit starker Griffigkeit. Wird auf höchstem Spielniveau verwendet. IHF-geprüft.

9542	500 ml (€ 105,80/ l)	52,90
------	----------------------	-------

**PROFCARE RENZOFF Bodenreiniger**

Bodenreiniger 10 l. Effektiv für alle Harz-Verschmutzungen, geeignet für Bodenreinigungsmaschinen. Mit heißem Wasser im Verhältnis 3:1 zu mischen. Vor Gebrauch gut schütteln.

9543	(€ 15,99/ l)	159,90
------	--------------	--------



**Ultra-Clean-Spray**

Hochleistungsreiniger auf Citrusbasis zum Entfernen von Harzresten, Klebstoffresten und anderer Verschmutzungen an Händen und Schuhsohlen. Dose mit 500 ml.

9464	(€ 35,80/ l)	17,90
------	--------------	-------

**Anzeigetafel Allround**

Kunststoff, zusammenklappbar. Spielstandanzeige 0-99, Zahlen 20 cm hoch. Satzanzeige 0-5, Zahlen 12,5 cm hoch. Beidseitig ablesbar.

15927		60,90
-------	--	-------



**Time-Out-Tafeln**

Handball-Team Time-Out-Tafeln, T1, T2, T3, im Set, grün. Maße der Tafeln: 210 x 148 mm, mit abgerundeten Ecken aus H-PVC. Vom DHB anerkannt. Lieferung ohne Fuß.

41434		10,90
-------	--	-------

**Standfuß Time-Out-Tafel**

Aus Acrylkunststoff, 11 cm hoch. Zum Aufstellen der Karten in der vorgeschriebenen Höhe.

41430		10,90
-------	--	-------



**BENZ® Champ**

Handball nach IHF Standard aus weichem Synthetik-Leder mit einer zusätzlichen Soft-Unterkonstruktion für weichen Ballkontakt. Gute Sprung- und Flugeigenschaften und sehr griffige Oberfläche. Produziert nach IHF- und DHB-Richtlinien.

42856	Herren, Gr. 3	22,90
	ab 10 Stück	20,90
42857	Damen, Gr. 2	22,90
	ab 10 Stück	20,90
42858	Schüler, Gr. 1	22,90
	ab 10 Stück	20,90
42859	Mini, Gr. 0	22,90
	ab 10 Stück	20,90



**BENZ® Magic III**

Handball nach IHF Standard aus Kunstleder speziell entwickelt für Schulen und Vereine. Der Ball bietet durch seine speziell eingelassene Oberflächenstruktur einen sehr starken Grip, gute Balance und hervorragende Flugeigenschaften. Das ermöglicht dem Spieler eine optimale Ballkontrolle.

42794	Herren, Gr. 3	20,90
	ab 10 Stück	19,90
42795	Damen, Gr. 2	20,90
	ab 10 Stück	19,90
42796	Schüler, Gr. 1	20,90
	ab 10 Stück	19,90
42797	Mini, Gr. 0	20,90
	ab 10 Stück	19,90



**NEU**  
im Sortiment



**BENZ® Fairtrade Bravo Competition**

Durch seinen sehr guten Grip ist der Bravo Competition ein ausgezeichneter Wettkampf Handball nach IHF Standard. Produziert unter fairen Bedingungen mit Hybridtechnologie und einer Materialstärke von 4 mm, Altersklasse: ab U 14, A- / B- / C- Junioren, Herren und Damen.

53109	Gr. 3	24,90
	ab 10 Stück	23,90
53110	Gr. 2	24,90
	ab 10 Stück	23,90
53112	Gr. 1	24,90
	ab 10 Stück	23,90
53117	Gr. 0	24,90
	ab 10 Stück	23,90



**Molten X3200-RB**

Top Trainings-Handball aus weichem Synthetikleder. Sehr gute Spieleigenschaften und sehr griffig. Farbe Rot-Blau. IHF-approved.

42496	Gr. 3	30,90
42497	Gr. 2	30,90
42498	Gr. 1	30,90
42499	Gr. 0	30,90



**Molten H3X5001-BW**

Top Wettspielball. Offizieller Spielball der IHF. Sehr weiches Synthetikleder, softe Unterkonstruktion, extrem gute Dämpfungs- und Sprungeigenschaften, handgenäht und sehr griffig. Farbe Blau-Weiß-Gold, mit IHF Gütesiegel und HBL-Logo.

42469	Gr. 3	59,90
-------	-------	-------

**NEU**  
im Sortiment



**Molten Knautschball HOC1350-BW-HS**

Der Knautschball ist ein leicht eindrückbarer Methodik-Handball für Kinder, Anfänger und das Torwarttraining. IHF-Gütesiegel, Ø 150 mm, Umfang 47 cm, Gewicht 265 g.

26549	Gr. 0	24,90
-------	-------	-------



**Molten H00X300-BW**

Mini Fan Ball aus Synthetik-Leder maschinengenäht, sehr griffig, Ø 130 mm. Farbe Blau-Weiß-Gold.

42937	Gr. 0	9,90
-------	-------	------



**Molten Gummi Softball**

Ein Softball aus Gummi in Handballoptik, geeignet für Indoor und Outdoor. Ø 145 mm, Gewicht: 150 g.

51403	9,90
-------	------

**NEU**  
im Sortiment



**SELECT Ultimate Replica CL Men 20/21**

Handgenähter Trainingsball aus HPU 1000 mit SELECT Logo Prägedruck. Sehr gute Griffigkeit, mit und ohne Harz. Weicher Ballkontakt durch 3 mm Kaschierung. Null-Flügel-Blase aus Naturlatex. EHF-approved.

56122	Gr. 3	28,90
56121	Gr. 2	28,90
56120	Gr. 1	28,90
56119	Gr. 0	28,90



**SELECT Ultimate**

Wettspielball der absoluten Spitzenklasse aus extrem strapazierfähigem PU-Material. Die patentierte Null-Flügel-Blase sorgt für eine optimale runde Form. Die speziell entwickelte "Shark-Skin" Kaschierung sorgt für ein extrem weiches Ballgefühl und einen sehr guten Grip. Der Ball ist optimal ausbalanciert und liegt hervorragend in der Hand. IHF-approved.

42309	Gr. 3	59,90
42301	Gr. 2	59,90

**Größentabelle**

Ballgröße	Klasse	Alter	Gewicht	Umfang
Gr. 0	Kinder	bis 7 Jahren	ca. 200-220 g	ca. 46-47 cm
Gr. 1	Jugend m.	8-12 Jahre	ca. 300-350 g	ca. 50-52 cm
Gr. 1	Jugend w.	8-14 Jahre	ca. 300-350 g	ca. 50-52 cm
Gr. 2	Jugend m.	12-16 Jahre	ca. 325-400 g	ca. 54-56 cm
Gr. 2	Jugend w. + Frauen	ab 14 Jahren	ca. 325-400 g	ca. 54-56 cm
Gr. 3	Jugend m + Herren	ab 16 Jahren	ca. 425-475 g	ca. 58-60 cm

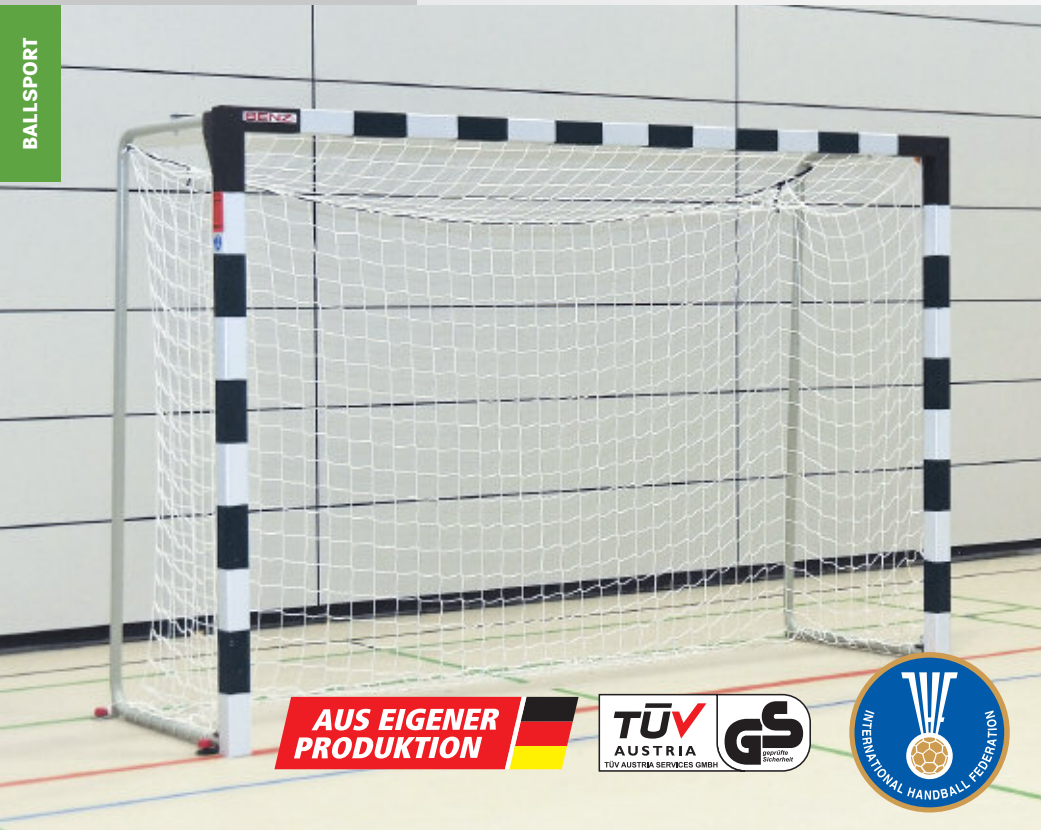

**AUS EIGENER PRODUKTION**



**NETZBÜGEL KLAPPBAR • ALU-SPEZIALPROFIL, ELOXIERT • STABILE ECKVERBINDUNGEN • 4 BEFESTIGUNGSLASCHE**

## HANDBALLTORE 3 X 2 M

Wettspielausführung nach internationaler Vorschrift. Pfosten und Latten aus Alu-Spezialprofil 80 x 80 mm, Oberfläche eloxiert, schwarz lackierte Felder (keine Folie!). Ein hinten auf dem Torrahmen zusätzlich aufgesetzter Stahl-Verstärkungswinkel gibt dem Torrahmen eine enorme Stabilität. Alle Schraubverbindungen sind mit Selbstsicherungen versehen. Die Netzbügel sind aus starkem Stahlrohr, dadurch erhält das Tor einen einmaligen Stand. Das Netz wird frei zwischen den Netzbügeln aufgehängt. Jeder Netzbügel wird mit den bewährten Befestigungslaschen versehen. Komplett mit Rohrabchlusskappen und Kunststoff-Netzhaken zur einfachen Montage. Nach DIN EN 749. Lieferung zerlegt zur bauseitigen Montage, ohne Netz. GS geprüft durch TÜV AUSTRIA (Nr.: ZSTS/APZE/2112).



Sicherheitsbodenbefestigung

**TORE IMMER MIT BODENBEFESTIGUNG VERWENDEN!**

**AUS EIGENER PRODUKTION**

Art. Nr	Größe (m)	Tortiefe (cm)	Zertifikat	Info	Netzbügel	Preis
41241	3 x 2	50	-	Indoor	verzinkt	760,90
41230	3 x 2	50	-	-	-	796,90
41257	3 x 2	75	-	Indoor	lackiert	769,90
41367	3 x 1,6	100	-	Indoor	lackiert	799,90
41201	3 x 2	100	IHF	Indoor	lackiert	814,90
412061	3 x 2	100	-	Indoor	lackiert	1.072,90
41243	3 x 2	100	IHF	Indoor	verzinkt	812,90
41797	3 x 2	100	-	Indoor	lackiert	913,90
41206	3 x 2	100	-	Indoor	lackiert	874,90
41813	3 x 2	125	-	Indoor	lackiert	926,90
41239	3 x 2	125	-	Indoor	lackiert	891,90
41200	3 x 2	125	IHF	Indoor	lackiert	817,90
41242	3 x 2	125	IHF	Outdoor	verzinkt	832,90
41365	3 x 2	125	-	Outdoor	verzinkt	761,90
412391	3 x 2	125	-	Indoor	lackiert	1.089,90
41349	3 x 2	125	-	Outdoor	verzinkt	871,90
41798	3 x 2	125	IHF	Indoor	lackiert	1.290,90
41232	3 x 2	-	-	-	-	962,90
41360	3 x 2	-	-	Outdoor	verzinkt	459,90
41361	3 x 2	-	-	Outdoor	verzinkt	514,90
41231	3 x 2	-	-	Indoor	lackiert	797,90

Alle Handballtore GS geprüft durch TÜV AUSTRIA (Nr.: ZSTS/APZE/2112).



### Transportwagen

Die Transportwagen-Konstruktion für zwei Tore beugt dem Verschleiß der Tore beim Transport vor. Die Tore werden seitlich in die Tragekonstruktion eingehängt und können so problemlos in Geräteräume gefahren und untergebracht werden. Einschließlich Tore mit einer geringeren Gesamthöhe von nur 214 cm. Lieferung ohne Tor. GS geprüft durch TÜV AUSTRIA (Nr.: ZSTS/APZE/2112).

41222	zerlegt	348,90
41221	montiert	385,90

### Montage im Werk

Mehrpreis für die Montage der Handballtore im Werk. Ohne Tornetze.

1100	131,90
------	--------

**INNOVATIVES, WETTKAMPF-  
ORIENTIERTES DESIGN**

**VERSTÄRKTE  
ECKVERSCHWEISSUNG**

**NEUARTIGE KLAPPBÜGEL-  
AUSFÜHRUNG**

**OPTIMIERTE  
SCHARNIERELEMENTE**

**6-PUNKT BODENBEFESTIGUNG**

**SICHERHEITVERSCHRAUBUNG**



**AUS EIGENER  
PRODUKTION**



## BLACKLINE HANDBALLTOR

### BODENBEFESTIGUNG

Die DIN schreibt vor, dass die Tore gegen Verschieben und Kippen während der Benutzung gesichert sein und einer horizontal an der Querlatte angreifenden Kraft von 1100 N standhalten müssen. Der Sachaufwandsträger / Nutzer haftet in jedem Fall wenn Tore ohne entsprechende Bodenbefestigung benutzt werden und es zu einem Schadensfall kommen sollte.

**90 mm  
Gewinde**



**Ø 75 mm  
Sicherheitsschraube**

Zur Torbefestigung am Boden, 90 mm Gewindelänge. Für Startblöcke und Tore (Fremdfabrikate). GS geprüft durch TÜV AUSTRIA (Nr.: ZSTS/APZE/2112).

41219 Stück 13,90

**Sicherheitsschraube (DBGM)**

Zur Torbefestigung am Boden, 30 mm Gewindelänge. GS geprüft durch TÜV AUSTRIA (Nr.: ZSTS/APZE/2112).

41214 Stück 12,90

**Bodenplättchen**

Für Handballtore (Indoor) und Sportgeräte, Oberfläche verchromt. Je Tor werden vier Bodenplättchen benötigt (für BENZ Blackline 6 Stück). Ø 75 mm. Lieferung ohne Befestigungsschrauben und Sicherheitsschraube. GS geprüft durch TÜV AUSTRIA (Nr.: ZSTS/APZE/2112).

41211 14,90

### Handball-Wettkampftor BLACKLINE

Das ultimative Tor für den leistungsorientierten Handballsport. 3 x 2 m, Tortiefe 125 cm, Torrahmen 8 x 8 cm, fest verschweisst, aus Aluminiumspezialprofil, Oberfläche schwarz eloxiert mit rot lackierten Feldern. Inlay-Konstruktion für maximale Formstabilität und Verwindungssteifigkeit. 6-Punkt Bodenbefestigung für absolut sicheren Stand mit 6 Stück gummierten Sicherheitsschrauben, kompatibel auch mit der BENZ 4-Punkt-Bodenbefestigung. Torbügel klappbar aus Stahlrundrohr mit innovativer Sicherheits-Eckaussteifung und stabiler Befestigung am Torrahmen. Entspricht DIN EN 749. Lieferung Komplett mit Abschlusskappen und Netz-haken, ohne Netz, ohne Montage. IHF-zertifiziert. GS geprüft durch TÜV AUSTRIA (Nr.: ZSTS/APZE/2112).

41798 1.290,90



### Netzriegel

Netzriegel für alle BENZ Jugendfußball- und Handballtore. Aus schwarzem, unverwüstem UV-beständigem Kunststoff. Die Riegel sind mit dem entsprechenden Schlüssel sehr einfach, sicher und schnell anzubringen. GS geprüft durch TÜV AUSTRIA (Nr.: ZSTS/APZE/2112).

42029 1 Stück 1,90  
42034 35 Stück 45,90  
42041 70 Stück 89,90

### Tornetz BLACKLINE

Hallenhandball-Tornetz BLACKLINE aus Polypropylen hochfest, ca. 5 mm stark, Farbe schwarz, 3,10 m breit, 2,10 m hoch, oben 80 cm, unten 1 m tief, Maschenweite 10 cm. Mit einer zusätzlichen unteren Spannleine, um ein Durchschlüpfen des Balles zwischen Torrahmen und Netz im Bodenbereich zu verhindern. Mit einer zusätzlichen Anbindeleine, um die äußeren Maschenreihen zu schonen. GS geprüft durch TÜV AUSTRIA (Nr.: ZSTS/APZE/2112).

41517 206,90

### WM Handball-Tornetz

Aus hochfestem Polypropylen, scheuerfest, strahlend gelb, knotenlos, 4,75 mm stark, wabenförmige Maschen, inklusive zusätzlicher Leine. 3,10 m breit, 2,10 m hoch, oben 80 cm unten 1 m tief. GS geprüft durch TÜV AUSTRIA (Nr.: ZSTS/APZE/2112).

41514 Paar 199,90

### Fangnetz BLACKLINE

Fangnetz für Hallenhandball-Tornetz BLACKLINE. Größe 2 x 3 m, 5 mm, schwarz, Maschenweite 10 cm mit Anbindeschnur. Die Fangnetze werden zusätzlich in die Hallenhandballtore eingehängt. GS geprüft durch TÜV AUSTRIA (Nr.: ZSTS/APZE/2112).

41533 112,90



### Klettbander zur Netzbefestigung

Klettbander zur Netzbefestigung am unteren Torrahmen von Handballtoren. Pro Tor werden 10 Stück benötigt (5 auf jeder Seite). GS geprüft durch TÜV AUSTRIA (Nr.: ZSTS/APZE/2112).

42051 2,90

### Netzriegel Schlüssel

Netzriegel-Schlüssel aus Edelstahl für die einfache Anbringung der Netzriegel der neuen Generation. Als Gimmick besitzt dieser Schlüssel noch einen Flaschenöffner. GS geprüft durch TÜV AUSTRIA (Nr.: ZSTS/APZE/2112).

42044 22,90

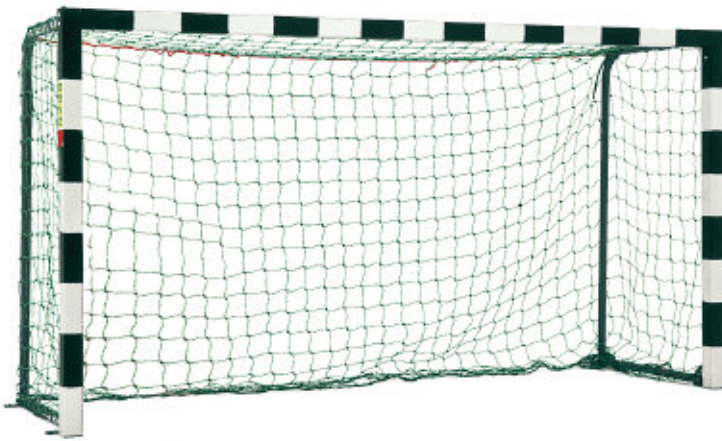

## MINI HANDBALLTORE

**AUS EIGENER PRODUKTION**



B: 300 cm	B: 240 cm
H: 160 cm	H: 170 cm
T: 100 cm	T: 75 cm

### Mini-Handballtor

Ausführung wie die 3 x 2 m Tore mit klappbaren Stahl-Netzbügeln. Optimale Ergänzung zu den großen Toren, wenn in Verein oder Schule nicht laufend zusätzlich Torlatten für Jugendtore auf- bzw. abgebaut werden sollen. Bodenbefestigung erforderlich. Ohne Netz. GS geprüft durch TÜV AUSTRIA (Nr.: ZSTS/APZE/2112).

41367	160 x 300 x 100 cm	799,90
41202	170 x 240 x 75 cm	723,90

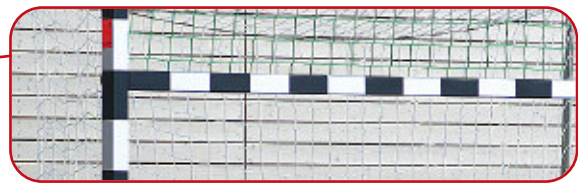

**AUS EIGENER PRODUKTION**



### Mini-Torlatte (DBGM)

Zur Montage an Handballtore 3 x 2 m. Für den Schulsport sollten Tore auf 3 x 1,60 m verkleinert werden können. Zusatzlatte wird mittels Beschlagteilen zwischen Torpfosten montiert. Entstehender Zwischenraum wird durch kleines Netz (mitgeliefert) verschlossen. Durch die einfache Konstruktion schneller und praktischer Auf- und Abbau. GS geprüft durch TÜV AUSTRIA (Nr.: ZSTS/APZE/2112).

41024		202,90
-------	--	--------

## HANDBALLTOR ELEKTRISCH HOCHZIEHBAR

**AUS EIGENER PRODUKTION**



### Hallen-Handballtor 3 x 2 m hochziehbar

Pfosten und Latten aus Alu-Spezialprofil 80 x 80 mm, Oberfläche eloxiert und schwarz lackierte Felder. Inkl. Konsolen zur Wandbefestigung, Wettspielausführung nach internationaler Vorschrift, Netz wird frei zwischen Wandbügeln aufgehängt. Jedes Tor hat 2 Federbolzenelemente zur Arretierung der Torpfosten in Bodenplättchen. Tor wird durch elektrische Seilwinde an die Wand hochgeklappt, ohne Befestigungssatz (Elektrozuleitung, Anschluss und Schalter bauseits.) Nach DIN 7892. GS geprüft durch TÜV AUSTRIA (Nr.: ZSTS/APZE/2112).

### Wandbefestigungssatz

Für elektrisch hochziehbares Hallen-Handballtor, zum Dübeln, inkl. Seilwinde, mit eingebauten justierbaren Endschaltern, zweipoliger Asynchronmotor mit wartungsfreiem dreistufigem Planetengetriebe, absturzgesichert durch elektrisch entlastete Magnetankerbremse mit asbestfreien Bremsbelägen (Elektrozuleitung, Anschluss und Schalter bauseits.) GS geprüft durch TÜV AUSTRIA (Nr.: ZSTS/APZE/2112).

41231		797,90
41236	verschweißte Ecken	880,90

41233		850,90
-------	--	--------

### Netze (Paar)

Für elektrisch hochziehbares Handballtor. Zwei ca. 4 mm dicke, gedrehte Polyethylen-Leinen, Maschenweite 100 mm, grün, Netzausladung oben 80 cm unten 100 cm. Mit eingefasstem 5 m langem Bleiband zur Beschwerung der Netzunterkante. GS geprüft durch TÜV AUSTRIA (Nr.: ZSTS/APZE/2112).

41050	Paar	123,90
-------	------	--------

### Absturzsicherung (Höhensicherungsgerät)

für elektrisch hochziehbares Hallen-Handballtor und Mini-Handballtor. Das Gerät fängt fallende Last selbstständig bremsend auf, wobei die Fallstrecke begrenzt und die Auffangkraft gedämpft wird.

17580	für Wandgeräte	450,90
-------	----------------	--------

# HANDBALLNETZE

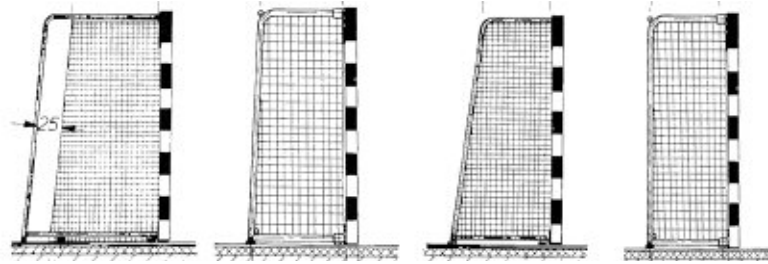

TYP A

TYP B

TYP C

TYP C

## TOR-TYP A / B

Handballtornetze nach DIN EN 749 werden grundsätzlich innerhalb des Tores zwischen den Netzbügeln aufgehängt. Dadurch kann ein ins Tor treffender Ball nicht von den Torbauwerkteilen abprallen, was die Verletzungsgefahr des Torhüters reduziert. Tortreffer sind somit eindeutig ersichtlich. Die Netze werden mittels mitgelieferter Spannleinen oben sowie unten zwischen den Netzbügeln aufgehängt. Die Netze passen für Handballtore 3 x 2 m mit Tortiefe 125 cm, entsprechend Tor-Typ A, als auch für Tortiefe 100 cm, entsprechend Tor-Typ B.

## TOR-TYP C

Bei Tor-Typ C mit einer Netzbügelhöhe von 50 cm oder 90 cm werden die Netze über die Torbügel gezogen. Die Tore mit 90 cm Netzbügelhöhe werden nur noch in Sonderanfertigungen hergestellt. Für diese Tore sind weiterhin Tornetze lieferbar.

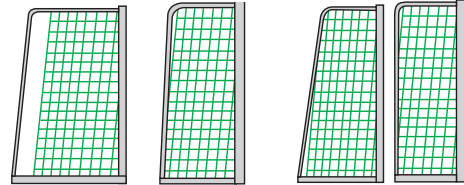

TORTIEFE 80 | 100 CM

TORTIEFE 50 | 90 CM

## KNOTENLOSE NETZE FÜR TYP A / B

2 Netze je 300 cm breit, 200 cm hoch, mit Spannleinen, nach EN 749. Preis pro Paar.

Art.-Nr.	Spannleinen	Maschenmuster	Maschenweite	Stärke	Material	Farbe	GS geprüft	Preis
41034	•	quadratisch	100 mm	3 mm	Polypropylen	grün	•	67,90
41035	•	quadratisch	100 mm	4 mm	Polypropylen	grün	•	95,90
41042	•	quadratisch	100 mm	4 mm	Polyester	weiß	•	130,90
41056	•	quadratisch	100 mm	5 mm	Polypropylen	grün	•	139,90
41598	•	quadratisch	100 mm	4 mm	Polypropylen	rot/ weiß	•	111,90
41597	•	quadratisch	100 mm	4 mm	Polypropylen	blau/ weiß	•	111,90
41596	•	quadratisch	100 mm	4 mm	Polypropylen	grün/ weiß	•	111,90
41608	-	quadratisch	100 mm	4 mm	Polypropylen	rot	-	92,90

Exklusiv mit einer verstärkten Leine im Torpostenbereich – dadurch hohe Lebensdauer. Nach EN 749. Preis pro Paar.

Art.Nr. unterer	Spannleine	Maschenmuster	Maschenweite	Stärke	Material	Farbe	GS geprüft	Preis
41044	•	quadratisch	100 mm	4,0 mm	Polypropylen	grün	•	102,90
41047	•	quadratisch	100 mm	4,0 mm	Polyester	weiß	•	174,90

Hallenhockey-Tornetze. Preis pro Paar

Art.Nr.	Knotenlos	Maschenmuster	Maschenweite	Stärke	Material	Farbe	GS geprüft	Preis
41502	•	quadratisch	25 mm	2,5 mm	Polypropylen	grün	•	318,90
41510	•	quadratisch	45 mm	4,0 mm	Polypropylen	grün	•	264,90
41501	•	quadratisch	45 mm	3,0 mm	Polypropylen	grün	•	176,90

Wabenförmige Masche aus hochfestem Polypropylen, 3,10 m breit, 2,10 m hoch. Inkl. elastische Randleine. Preis pro Paar.

Art.Nr.	Knotenlos	Maschenmuster	Maschenweite	Stärke	Material	Farbe	GS geprüft	Preis
41514	•	wabenförmig	4,75 mm	100 mm	Polypropylen	gelb	-	199,90
41673	•	wabenförmig	3,50 mm	100 mm	Polypropylen	schwarz/ weiß	-	193,90

## NETZE FÜR TYP C

2 Netze je 300 cm breit, 200 cm hoch, mit Spannleinen, Maschenweite 100mm. Preis pro Paar.

Art.Nr.	Netz oben	Netz unten	Material	Stärke	Farbe	Maschenweite	GS geprüft	Preis
41032	50 cm	90 cm	Polypropylen	4,0 mm	grün	100 mm	•	105,90
41039	50 cm	90 cm	Polypropylen	3,0 mm	weiß	100 mm	•	134,90
41041	50 cm	50 cm	Polypropylen	4,0 mm	weiß	100 mm	•	122,90
41049	50 cm	50 cm	Polypropylen	4,0 mm	grün	100 mm	•	122,90

## FANGNETZE

2 Netze, Netzgröße 2 x 3 m, Maschenweite 100 mm, inkl. Anbindeschnur. Werden zusätzlich in Handballtore eingehängt, ähnlich wie beim Eishockey.

Art.Nr.	Netzgröße	Material	Stärke	Farbe	Maschenweite	GS geprüft	Preis
41043	200 x 300 cm	Polypropylen	4 mm	grün	100 mm	•	70,90
41697	200 x 300 cm	Polypropylen	4 mm	weiß	100 mm	•	84,90

## MINI-TORNETZE

2 Netze passend für Mini-Handballtore 160 x 300 cm und 170 x 240 cm Maschenweite 100mm. Preis pro Paar.

Art.Nr.	Torggröße	Netz oben	Netz unten	Material	Stärke	Farbe	Maschenweite	GS geprüft	Preis
41369	160 x 300 cm	80 cm	100 cm	Polypropylen	3 mm	grün	100 mm	•	66,90
41079	170 x 240 cm	80 cm	100 cm	Polypropylen	3 mm	grün	100 mm	-	85,90
41038	170 x 240 cm	80 cm	80 cm	Polypropylen	3 mm	grün	100 mm	-	100,90

GS geprüft durch TÜV AUSTRIA (Nr.: ZSTS/APZE/2112).

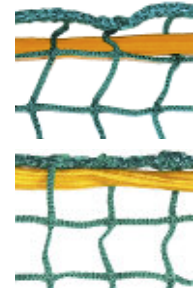

HALLENHOCKEY-TORNETZE

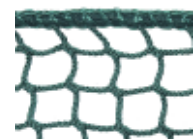

WM-NETZ



### Spannseil-Garnitur

Polyethylen, 6 mm stark aus 4 Seilen mit Schnellverschluss. GS geprüft durch TÜV AUSTRIA (Nr.: ZSTS/APZE/2112).

41029	25,90
-------	-------



### Gummi-Leinen (Satz)

2 Gummi-Spannleinen, starke Ausführung mit Haken, 6,5 m lang. Diese Spannleinen sind für Hallenhandball- und Hallenhockey-Tornetze im Bereich der Quer- und Senkrecht-Torlatten. GS geprüft durch TÜV AUSTRIA (Nr.: ZSTS/APZE/2112).

41116 Satz	25,90
------------	-------



# OUTDOOR HANDBALLTORE

**AUS EIGENER PRODUKTION**



**Alu-Spezialprofil, eloxiert  
Stahlnetzbugel verzinkt  
4 Befestigungslaschen**



### Montage im Werk

Mehrpreis für die Montage der Handballtore im Werk.

1100 131,90

### Handballtor (outdoor)

Sehr stabiles Handballtor 3 x 2 m, Tortiefe 125 cm. Pfosten und Latte aus Aluminium-Spezialprofil 8 x 8 cm. Oberfläche eloxiert, schwarz abgesetzte Felder. Stahlnetzbugel verzinkt – nicht klappbar, aber zerlegbar. Verzinktes Verbindungsquerrrohr mit vier Befestigungslaschen zur Torbefestigung am Boden (DIN EN 749). Ideales Tor für Freiplätze, da sehr robust. Komplet mit Rohrabschlusskappen und Kunststoff-Netzhasen. Das Netz wird frei zwischen den Netzbugeln aufgehängt. Lieferung ohne Netz. GS geprüft durch TÜV AUSTRIA (Nr.: ZSTS/APZE/2112).

41349 703,90  
40381 mit verschweißten Ecken 766,90

### Handballtor (outdoor)

3 x 2 m für Freiplätze. Feuerverzinkte und klappbare Netzbugel. Nach DIN EN 749, IHF-zertifiziert. Lieferung ohne Netz.

41243 Tortiefe 100 cm 655,90  
41242 Tortiefe 125 cm 671,90

### Handballtor (outdoor) in Bodenhülsen

Sehr stabiles Handballtor 3 x 2 m, Tortiefe 125 cm. Pfosten zum Einstecken in Bodenhülsen und Latte aus Aluminium-Spezialprofil 8 x 8 cm. Oberfläche eloxiert, schwarz abgesetzte Felder. Stahlnetzbugel verzinkt – klappbar. Ideales Tor für Freiplätze, da sehr robust. Komplet mit Kunststoff-Netzhasen. Das Netz wird frei zwischen den Netzbugeln aufgehängt. Lieferung ohne Netz.

41365 666,90



### Tor-Sicherheits-Aufkleber

Gemäß DIN EN 748 und 749 Die Norm schreibt vor, dass an jedem Tor ein Warnschild anzubringen ist. Hinweis: Tore müssen gegen Verschieben und Kippen gesichert werden.

41205 2,90



**AUS EIGENER PRODUKTION**



### Kleinfeldtore 3 x 2 m in Bodenhülsen

Pfosten und Latte sind aus eloxiertem Aluminium-Spezialprofil 8 x 8 cm. Die Tore können nur in Verbindung mit den passenden Bodenhülsen verwendet werden. Die Stahlnetzbugel sind verzinkt. Das Netz wird frei zwischen den Netzbugeln aufgehängt. Lieferung komplett mit Rohrabschlusskappen und Kunststoff-Netzhasen, ohne Netz und Bodenhülsen. GS geprüft durch TÜV AUSTRIA (Nr.: ZSTS/APZE/2112).

Art.Nr.	Tortiefe	Eckausführung	Netzstützbugel	Schraffur	Preis
41360	80 cm	verschraubt	fest	schwarz-silber	459,90
41361	80 cm	verschweißt	fest	ohne	450,90

### Netzspanvorrichtung für Kleinfeldtore 3 x 2 m

Bodenrahmen für Kleinfeldtore. Der Rahmen wird beim Rasenmähen mitsamt Netz hochgeklappt und schützt somit die Netze vor Beschädigung.

41364 92,90



### Antikipp-Bodenanker Set

Als Nachrüstsatz für transportable Tore. Zwei spiralförmige, sehr stabile, Erdanker bieten in Verbindung mit speziell zum Bodenrahmen angefertigten Verbindungselementen hohe Kippstabilität. Bitte bei Bestellung Profilierschnitt angeben.

40351 Set zu 2 Stück 87,90

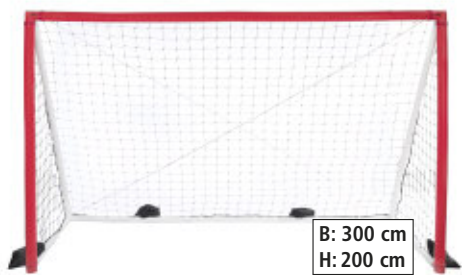

B: 300 cm  
H: 200 cm

**Aufblasbares Beach-Handballtor**

Mobiles, tragbares, aufblasbares Tor das sich sekundenschnell aufbauen lässt. Die aufgepumpten Pfosten haben eine ähnliche Charakteristik wie Aluminiumpfosten, bieten beim Spiel aber mehr Sicherheit durch geringeres Verletzungsrisiko. Das Netz ist fest am Tor befestigt und nach dem Aufpumpen kann sofort losgespielt werden. Das Tor kann auf jedem Untergrund eingesetzt werden. Farbe: rot, Material: ABS-Plastik & Polypropylen & PU-Schlauch, Maße (B x H): 300 x 200 cm, Gewicht: 12 kg. Lieferung inklusive Tragetasche und Pumpe zum Auf- und Abpumpen.

52900 309,90

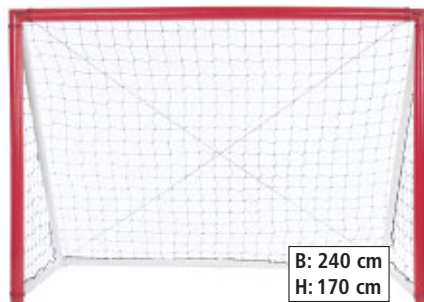

B: 240 cm  
H: 170 cm

**Aufblasbares Mini-Handballtor**

Mobiles, tragbares, aufblasbares Tor das sich sekundenschnell aufbauen lässt. Die aufgepumpten Pfosten haben eine ähnliche Charakteristik wie Aluminiumpfosten, bieten beim Spiel aber mehr Sicherheit durch geringeres Verletzungsrisiko. Das Netz ist fest am Tor befestigt und nach dem Aufpumpen kann sofort losgespielt werden. Das Tor kann auf jedem Untergrund eingesetzt werden. Farbe: rot, Material: ABS-Plastik & Polypropylen & PU-Schlauch, Maße (B x H): 240 x 170 cm, Gewicht: 10 kg. Lieferung inklusive Tragetasche und Pumpe zum Auf- und Abpumpen.

52898 259,90



B: 300 cm  
H: 160 cm

**Aufblasbares Junioren-Handballtor**

Mobiles, tragbares, aufblasbares Tor das sich sekundenschnell aufbauen lässt. Die aufgepumpten Pfosten haben eine ähnliche Charakteristik wie Aluminiumpfosten, bieten beim Spiel aber mehr Sicherheit durch geringeres Verletzungsrisiko. Das Netz ist fest am Tor befestigt und nach dem Aufpumpen kann sofort losgespielt werden. Das Tor kann auf jedem Untergrund eingesetzt werden. Farbe: rot, Material: ABS-Plastik & Polypropylen & PU-Schlauch, Maße (B x H): 300 x 160 cm, Gewicht: 11 kg. Lieferung inklusive Tragetasche und Pumpe zum Auf- und Abpumpen.

52899 298,90



B: 300 cm  
H: 200 cm  
T: 100 cm

**Stahl- / Bolztor**

Ideal für unbeaufsichtigte Plätze, da das Tor nicht zerstört werden kann. Stahlrahmen 200 x 300 cm, feuerverzinkt, eingeschweißtes Stahlrohrgitter. Gewicht ca. 200 kg. Bei Aufstellung auf Hartplätzen sollten die Tore aus Sicherheitsgründen mit Bodenverankerungen oder Bodenhülsen (Mehrpreise) standsicher verschraubt werden. GS geprüft durch TÜV AUSTRIA (Nr.: ZSTS/APZE/2112).

41370 2.385,90



**Bodenrahmen feuerverzinkt für Handballtore**

B: 300 cm  
T: 200 cm

Zur freien Aufstellung von Handballtoren. Abmessungen des Rahmens 3 m breit und 2 m tief. Optimale Nutzung durch freie Positionierung beim Training. 3-teiliger feuerverzinkter Stahlrahmen, zur unkomplizierten Montage von Toren, mit an den Toren angebrachten Befestigungslaschen. Bei Fremdfabrikanen muss seitlich verbohrt werden. Das hintere Beschwerungsrohr ist zur Sandfüllung vorgesehen und mit Tragegriffen zum einfachen Transport ausgestattet. GS geprüft durch TÜV AUSTRIA (Nr.: ZSTS/APZE/2112).

41366 590,90



OUTDOOR

INDOOR



**Bodenhülle indoor**

Für Kleinfeldtore. Für die Installation in Indoor- und auf Kunststoff-Plätzen. GS geprüft durch TÜV AUSTRIA (Nr.: ZSTS/APZE/2339).

55044 38,90

**Bodenhülle outdoor**

Für Kleinfeldtore, für die Outdoor-Installation. Mit Deckel. GS geprüft durch TÜV AUSTRIA (Nr.: ZSTS/APZE/2339).

55047 44,90



**Transportwagen**

Für Hallen-Handballtore. Stabile Stahlkonstruktion, lackiert, mit vier Schwenkrollen. Zum einfachen Transport vom Geräteraum zum Aufstellort. Je Tor werden zwei Transportwagen benötigt. GS geprüft durch TÜV AUSTRIA (Nr.: ZSTS/APZE/2112).

3252 Stück 124,90



**Torwand-Plane**

Mit 2 Ausschnitten, je Ø 50 cm. Gefertigt aus dem luftdurchlässigen Material der Tennisplatzblenden. Einfache Montage durch eingearbeitete Ösen und 2 mitgelieferte Spannleinen, Farbe blau. Lieferung ohne Tor und Netz.

41109 5 x 2 m 220,90  
41108 3 x 2 m 134,90



AUS EIGENER PRODUKTION

**Weichboden-Tormatte**

Die optimale und preiswerte Kombination aus Weichbodenmatte und Tor. Eine einfache preiswerte Lösung für das schnelle Spiel zwischendurch, ohne zusätzlichen Montageaufwand. Ausführung wie Standard-Weichbodenmatte mit sehr haltbarem, aufgenähtem, rot-weiß abgesetztem Torlattendesign. Abmessung 200 x 300 x 30 cm. GS geprüft durch TÜV AUSTRIA (Nr.: ZSTS/APZE/1988).

70159 909,90



**Einsteiger-Set**

**Speedminton® Set S600**

- 2 S600 Rackets aus Aluminium
- 3 Speeder (1 FUN / 1 MATCH / 1 NIGHT)
- 2 Speedlights
- 1 Winding für noch mehr Windstabilität
- 1 Settasche mit Schultergurt
- 1 Spielanleitung

42505 56,90

**Allround-Set**

**Speedminton® Set S700**

- 2 S700 Rackets aus gehärtetem Aluminium mit Mega Power Zone (MPZ)
- 5 Speeder (1 FUN / 1 CROSS / 1 NIGHT / 2 MATCH)
- 1 Winding für noch mehr Windstabilität
- 1 Easy Court Basic, inkl. Heringen
- 4 Speedlights
- 1 X-Settasche mit Schultergurt
- 1 Spielanleitung

42503 83,90

**High-Class Set**

**Speedminton® Set S900**

- 2 S900 Rackets aus Carbon-Composite mit Mega Power Zone (MPZ)
- 5 Speeder (1 FUN / 1 CROSS / 1 NIGHT / 2 MATCH)
- 1 Winding für noch mehr Windstabilität
- 1 Easy Court Pro, neongelb mit Heringen
- 4 Speedlights
- 1 X-Settasche mit Schultergurt
- 1 Spielanleitung

42504 104,90



**Speedminton®-Schulset "Big Sport & Fun"**

Dieses umfangreiche Schulset besteht aus:  
 10 x Speedminton Schul Rackets (5 rot/5 blau)  
 30 x Speeder (10 x Match, 10 x Fun, 10 Heli)  
 40 x Cones  
 1 x Sporttasche  
 1 x ICO Crossminton gude (Regelheft)

41277 Set 211,90



**Tube FUN Speeder® 3er Dose**

Mit seinem roten Flugkleid, ist er das leichteste Modell und daher besonders für Einsteiger und Kinder sowie zu Trainingszwecken geeignet. Auf langen und kurzen Distanzen hervorragende Flugeigenschaften, auch bei Wind und Regen stabil in der Luft. Top Speed bis zu 260 km/h. 3er Dose, Gewicht: 7 g.

42507 3er Dose 9,90



**CROSS Speeder® 3er Dose**

Ein perfekter Speeder für das Spiel über lange Distanzen und bei extrem windigem Wetter. Dieser Speeder wurde speziell für das Outdoorspiel entwickelt und dank seinem höheren Gewicht sind schnelle Ballwechsel über lange Distanzen möglich. Topspeed bis zu 300 km/h, Distanz 20-40 m, Gewicht: 9,3 g.

42508 3er Dose 9,90



**HELI Speeder® 2er Dose**

Die Rotation um die eigene Achse lässt den Speeder langsamer fliegen. Windstabil bis zu 4 Bft, Distanz 5-10 m, Gewicht: 8,8 g. 2er Dose.

42509 2er Dose 7,90



**MATCH Speeder® 3er Dose**

Der ultimative Wettkampfball für das In- und Outdoorspiel. Offizieller Ball für ICO Turniere! Im Vergleich zu herkömmlichen Federbällen ist der MATCH Speeder® kleiner und schwerer. Durch sein Gewicht wird er besonders schnell und garantiert spektakuläre Ballwechsel. Topspeed bis zu 290 km/h, Distanz 10-30 m, Gewicht: 8,6 g.

42547 3er Dose 9,90



**Night Speeder® 3er Dose**

Perfekt für das Spiel in der Dämmerung und Dunkelheit, hervorragende Flugeigenschaften, ob auf kurzen oder langen Distanzen. Einfach ein Speedlight (Knicklicht) in die transluzente Kappe einsetzen und los gehts. Top Speed bis zu 290 km/h, 3er Dose, Gewicht: 8,5 g

42548 9,90  
 41274 8 St. Ersatzknicklichter 5,90



**Speedertube Mixpack**

3 Match-Speeder (Wettkampfbälle für weite Distanzen), 1 Fun-Speeder (Einsteigerball für kurze Distanzen), 1 Night-Speeder für Spiel in Dämmerung und 1 Winding. Speedlights müssen separat bestellt werden.

41262 16,90



**Easy Court**

Der Easy Court ist ein Linienset aus stabilem fluoreszierendem Nylon-Gurtband, das sich auf Rasen und Sand einfach aufbauen lässt. Die zwei Gurtbänder bilden je ein Quadrat mit einer Seitenlänge von 5,50 m, die im Abstand von 12,80 m mit den Heringen im Boden verankert werden können. Lieferung inklusive 8 Heringen und Nylontasche.

41264 22,90

**NEU**  
im Sortiment



**Padel Tennisbälle**

Dose mit 3 Bällen, aus 100% Gummi und Obermaterial 46% Wolle, 12% Polyester, 42% Polyamid.

50098 12,90



**NEU**  
im Sortiment

**Padel Schläger Jugador**

Der Padel Schläger Jugador garantiert bei jedem Schlag eine optimale Balance aus Komfort und Präzision. Abmessungen (B x L) 265 x 475 mm, Stärke 38 mm. Gewicht ca. 360 g, Material Vollcarbonrahmen und Schlagfläche mit zwei Schichten Glasfaser und Carbonoberfläche.

52543 92,90



**NEU**  
im Sortiment

**Padel Schläger Jugador 150**

Padelschläger mit sehr guten Spieleigenschaften. Geeignet für Anfänger und auch für erfahrene Spieler. Der Padelschläger besteht aus Carbon und Glasfaser und ermöglicht einen günstigen Einstieg in das Padel Spiel. Gewicht 360 g, Stärke 38 mm.

52542 92,90



**NEU**  
im Sortiment

**Padel Schläger P21 Jugador 750**

Sehr guter, ausgewogener Padel Schläger, hergestellt aus Carbon und Glasfaser. Stärke 36 mm. Rauhe Oberfläche für maximalen Spinn Effekt. Gewicht 360 g.

52544 95,90

**SQUASH**



**NEU**  
im Sortiment



**Squashschläger Center Jet**

Ein sehr guter Allroundschläger für den Anfänger in gutem Zusammenspiel von Gewicht, Robustheit und Ausgewogenheit. Der Center Jet ist ein robuster Squashschläger aus hochwertigem Fused Graphite Material mit Herz Kopfform. Der Squashschläger wurde mit einer Lawntexx String besaitet und der Balancepunkt liegt bei 340 mm. Gewicht 180 g.

42949 39,90



**Squashball**

Squashball in drei verschiedenen Farben/Geschwindigkeit, Produktgewicht ca. 24 g pro Ball, offizielle Größe und Gewicht.

51498018	langsam	3,90
51498035	mittel	3,90
51498050	schnell	3,90



**NEU**  
im Sortiment



**Squash Schulsportset Start ①**

Das Set beinhaltet:  
4 x Squashschläger Blue Jet aus Aluminium  
4 x Squash Schutzbrille  
8 x Squashball  
1 x Squash Schlägertasche  
1 x Regelposter Squash in A2  
1 x Schulungshandbuch

42948 215,90

**Squash Schulsportset Pro ②**

Das Set beinhaltet:  
10 x Squashschläger Blue Jet aus carbon/alu  
10 x Squash Schutzbrille  
12 x Squashball  
1 x Squash Schlägertasche  
1 x Regelposter Squash in A2  
1 x Schulungshandbuch

42947 390,90



Victor Junior Tennisschläger sind speziell auf das jeweilige Alter zugeschnittene Kinderschläger. Durch die individuelle Schlägerlänge wird ein zügiger und nachhaltiger Lernerfolg für die Kinder gewährleistet. Alle Rackets bieten hochwertige Aluminium-Rahmen mit haltbaren Saiten und robusten Kunststoff-Schutzleisten.

Art.Nr.	Art. Bez.	Alter	Länge	Gewicht	Preis
42191	Junior 48	5-6	48 cm	202 g	20,90
42192	Junior 53	7-8	53 cm	223 g	21,90
42193	Junior 58	9-10	58 cm	229 g	22,90
42194	Junior 63	11-12	63 cm	248 g	24,90
42195	Junior 68	13-14	68 cm	289 g	25,90



**Methodik Tennisbälle STAGE 1**

Die Methodik-Tennisbälle in den Farben gelb/grün sind 25% langsamer und 10% leichter als normale Tennisbälle, sie bestehen aus Flex-Filz, erfüllen die qualitativen Anforderungen für Turniere und sind ITF-geprüft.

51257	12er-Pack	22,90
51258	60er-Pack	94,90



**Methodik Tennisbälle Stage 2**

Die Methodik-Tennisbälle in den Farben gelb/orange sind 50% druckreduziert und 20% leichter als normale Tennisbälle, sie bestehen aus Flex-Filz, erfüllen die qualitativen Anforderungen für Turniere und sind ITF-geprüft.

51259	12er-Pack	22,90
51260	60er-Pack	94,90



**Methodik Tennisbälle Stage 3**

Die Methodik-Tennisbälle in den Farben gelb/rot sind 75% druckreduziert, 6% größer und 20% leichter als normale Tennisbälle, dadurch haben Kinder eine verlängerte Reaktionszeit, sie bestehen aus Flex-Filz, erfüllen die qualitativen Anforderungen für Turniere und sind ITF-geprüft.

51261	12er-Pack	22,90
51262	60er-Pack	98,90



**Tennisbälle Alto Pro**

4 Tennisbälle aus irischem Filz (Wolle / Nylon / Baumwolle). ITF approved.

41415	1	14,90
-------	---	-------

**Tennisbälle Fort Elite**

Tennisball Dunlop Fort Elite, 4er-Dose. Sehr haltbarer Premium Spielball für jeden Tennisplatz. HD-Kern und Filz für verbesserte Haltbarkeit. ITF genehmigt. Farbe gelb.

42389	2	18,90
-------	---	-------

**Tennisbälle Court**

4 Wettkampfbälle, für alle Arten von Plätzen geeignet. ITF approved.

51482	3	10,90
-------	---	-------



**Tennisball-Sammelkorb**

Für ca. 60 Tennisbälle. Leichte Ballaufnahme ohne Bücken, da Bälle einfach in den Korb gedrückt werden. Stahlkorb verzinkt mit Deckel. Die Transportbügel werdendurch Umklappen zu stabilen Standfüßen und der Korb somit zur Hilfe beim Aufschlagtraining. Lieferung zerlegt im Karton mit Montageanleitung.

45026	49,90
-------	-------



**Tennisball-Eimer Babolat**

Trainingsball einfarbig gelb, 72 Bälle inkl. Balleimer. Hervorragender Tennis-Trainingsball mit konstanten Sprungeigenschaften und außergewöhnlicher Haltbarkeit. Ideal auch für Ballwurfmaschinen. Für alle Bodenbeläge geeignet.

42375	134,90
-------	--------

**Babolat Trainingsball-Nachfüllpack**

Trainingsball-Nachfüllpack, einfarbig gelb ohne Innendruck, 72 Bälle.

42376	129,90
-------	--------



**Soft-Tennis-Ball**

Aus Schaumstoff, gut springend.

30914	Ø 9 cm	3,90
30915	Ø 7 cm	1,90



**Tennistrainer**

Der Tennistrainer ermöglicht ein eigenständiges Training ohne Partner, Ballmaschine oder Wand. Das Gerät besitzt ein schwarzes Gestell mit rutschfester Unterseite. Die 2 Tennisbälle können an einer 4,60 m langen Schnur befestigt werden. Die Schnur ist bis zu 15 m dehnbar.

52545	34,90
-------	-------



**Griffband Gripsy Classic**

Überwickelband – rutschfest, saugfähig, schock- und vibrationsdämpfend, verhindert Blasen und Schwielen, kühlende Wirkung, lange Lebensdauer. 1,10 m lang, 26 mm breit, 0,5 mm stark. Blisterpackung 4 Griffbänder.

41379	blau (EUR 1,57/ m)	6,90
-------	--------------------	------



**Tennis-Säulen (Paar)**

2 Säulen aus Spezial-Aluminium Vierkantprofil (80 x 80 x 3 mm), nach DIN EN 1510, Oberfläche Silber eloxiert. Abgerundete Ecken und Kanten. Innenliegende, wartungsfreie Spannvorrichtung. Inkl. Netzhaltestangen und Kurbel. Ohne Bodenhülsen.

40820 Paar ① 327,90

**Bodenhülse**

Aluminium-Vierkant, für Säule 80 x 80 mm, für In- und Outdoor (Kunststoffboden). GS geprüft durch TÜV AUSTRIA (Nr.: ZSTS/APZE/2339).

55044 ② 38,90

Aluminium-Vierkant für Säule 80 x 80 mm, für In- und Outdoor (Sand- oder Asphaltboden). Mit losem Deckel. GS geprüft durch TÜV AUSTRIA (Nr.: ZSTS/APZE/2339).

55047 Stück ③ 44,90

**Tennis-Säulen (Paar) Ø 83 mm**

2 Säulen aus Aluminiumrundrohr Ø 83 mm. Innenliegende, wartungsfreie Spannvorrichtung. Inkl. Netzhaltestangen, Kurbel und Bodenhülsen.

40486 Paar ④ 279,90

**Bodenhülse**

Aus Aluminium, für Säule Ø 83 mm. Für In- und Outdoor.

40487 ⑤ 30,90

**Tennis-Säulen (Paar) Ø 76 mm**

Tennispfosten mit Rundprofil, Ø 76 mm, nach DIN, Aluminium-Spezial-Profil, grün pulverbeschichtet. Mit innenliegender Spannvorrichtung. Komplett mit Abdeckkappen und Netzhaltestangen, ohne Bodenhülsen und Deckel.

40488 Paar ⑥ 392,90

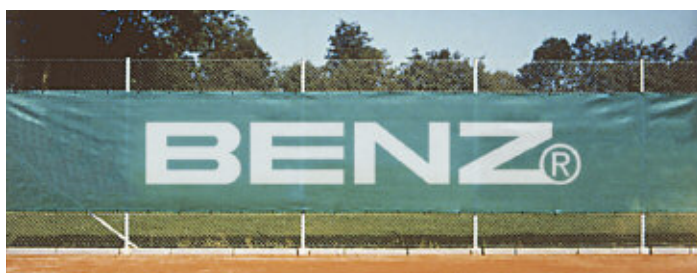

**Tennisplatz-Sichtblende**

Standardgröße 12 x 2 m, Kunststoffgewebe, dunkelgrün, ohne Beschriftung. Gewicht 200 g/m², Luftdurchlässigkeit 50 %. Mit Randverstärkung und Ösen im Abstand von 50 cm, sowie 60 verzinkte S-Haken.

40880 115,90

**Beschriftung der Sichtblende**

Beschriftung nach Kundenvorlage. Der Aufdruck ist wetterbeständig.

4080 Preis auf Anfrage

**TENNISNETZE**

Tennisnetze für Doppelspielfelder sind nach den Regeln der ITF und des DTB 12,72 x 1,07 m (Normalnetz). Einfassung aus gewebtem, äußerst strapazierfähigem, reinem Polyester-Gurtband, UV-beständig, sowie mit PVC-ummanteltem Stahlseil, 13,20 m lang – passend für alle Pfostengarnituren. Die Netze unterscheiden sich lediglich in Material und Ausführung des Netzgeflechtes.

TN8  
Court Royal



TN15  
Court Royal



TN20  
Court Royal



TN90  
Court Royal



**Tennisnetz Court Royal TN8**

Schwarzes Tennisnetz aus ca. 2,8 mm Polyethylen-Flechtleine, handgeknüpft. Stabile 4-fach vernähte Polyester-Netzeinfassung, komplett mit Stahlseil. Nach DIN EN 1510, GS zertifiziert durch Intertek Deutschland.

45066 schwarz 149,90

**Tennisnetz Court Royal TN20**

Aus ca. 3,4 mm Polyethylen-Flechtleine, handgeknüpft. 6 Doppelreihen, in sich verknötet, stabile 4-fach vernähte Polyester-Netzeinfassung. Klassisches vielfach bewährtes Tennisnetz der Spitzenklasse, das in der Tennis Bundesliga, bei ATP-Turnieren und beim Davis-Cup eingesetzt wird. Komplett mit Stahlseil. Nach DIN EN 1510, GS zertifiziert durch Intertek Deutschland.

45069 schwarz 200,90

**Tennisnetz Court Royal TN15**

Aus ca. 3,2 mm Polyethylen-Flechtleine, handgeknüpft. 6 Doppelreihen in sich verknötet. Stabile 4-fach vernähte Polyester-Netzeinfassung. Gute Qualität, lange Haltbarkeit. Komplett mit Stahlseil. Nach DIN EN 1510, GS zertifiziert durch Intertek Deutschland.

45067 schwarz 174,90

**Tennisnetz Court Royal TN90**

Aus ca. 3,8 mm Polyethylen-Flechtleine, handgeknüpft. 6 Doppelreihen, in sich verknötet, sehr stabile 4-fach vernähte Polyester-Netzeinfassung, komplett mit kunststoffummanteltem Stahlseil. Seiten und Unterkanten mit schwerer, schwarzer Kunststoff-Einfassung, sowie zwei 10 mm - starken Glasfaserstäben zur seitlichen Fixierung. Dieses Tennisnetz der Sonderklasse wird bei vielen offiziellen Turnieren eingesetzt. Lange Lebensdauer und beste Haltbarkeit. 3 Jahre Werksgarantie auf das Netzwerk. Nach DIN EN 1510, GS zertifiziert durch Intertek Deutschland.

45073 schwarz 225,90

# TENNISNETZ – ERSATZTEILE

BALLSPORT



## Ersatz-Einfassband

Polyestergewebe mit Messingösen und Leinen zum Anschlingen. Einfach zu montieren.

30355 (3) 58,90

## Ersatz-Stahlseil

Verzinkt, PVC-ummantelt, 13,20 m lang. Beidseitig mit Schlaufen.

30356 (EUR 1,81/ m) (4) 23,90

## Regulierband

Polyestergewebe mit Kunststoff-Steckschnalle und Nirosta-Karabiner. Keine Spannschraube erforderlich.

30354 (1) 15,90

## Regulierband

Tennisnetz Regulierband. Gurtband aus weiß beschichtetem Nylongewebe mit Öse.

30350 (2) 7,90

## Spannschraube

Für Tennisnetz, verzinkt.

30351 (5) 18,90

## Erdanker

Für Netzspannung aus Stahl, verzinkt.

40475 (6) 10,90

**NEU**  
im Sortiment



## Mobile Kleinfeld-Tennisnetzanlage

Diese handliche Small Court Anlage ist einfach auf- und abzubauen. Sie hat einen starken, steckbaren Metallrahmen, der so ausgelegt ist, dass die Anlage extrem stabil ist. Dank des Selbstspannsystems ist das Netz immer richtig gespannt. Offizielle DTB-Maße (B x H) 6,10 m x 0,85 cm, Gewicht 6,5 kg. Lieferung inkl. Tasche.

51500 274,90

## Tennisanlage Court Royal

Die mobile Tennisanlage wird in 5 Teilen geliefert und kann schnell auf- und abgebaut werden. Die Anlage bietet einen ebenso raschen Umbau vom Doppelspielfeldmaß auf das Einzelspielfeldmaß. Hierfür muss lediglich das Mittelteil ausgebaut und ein Einzelspielfeldnetz eingespannt werden. Lieferung erfolgt ohne Netz, Singelnetzstützen und Gurtband. Länge ca. 12,2 m, Gewicht 165 kg.

51499 1.953,90

## Trenn-Netz

Für Tennishallen – aus ca. 2,3 mm Polypropylen, Maschenweite 4,5 x 4,5 cm, Größe 40 x 2,5 m. Mit 38 m langem und 4 mm starkem Stahldrahtseil, beiderseits Spannschloss. Bleibeschwerung 200 g/m. 3 Karabinerhaken pro lfm. am Netz befestigt. Weitere Größen auf Anfrage.

40720 508,90

## Stützstange für Langnetz

Freistehend für Trenn-Netze bei Tennis und Volleyball, Langnetz von 2 - 3 m stufenlos verstellbar.

30352 57,90

**AUS EIGENER PRODUKTION**

## Singlestange

1 Stange aus Stahlrohr, lackiert mit Tellerfuß. Für offizielle Turniere, Vorschrift nach DTB und ITF. Zur Fixierung der vorgeschriebenen Netzhöhe bei Einzelspielen.

40479 54,90

## Ersatznetz

Für Kleinfeld-Tennisanlage.

40496 55,90

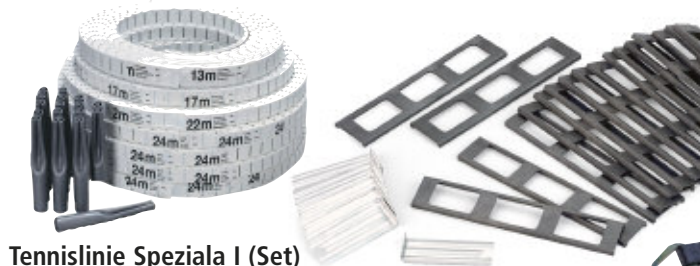

## Tennislinie Speziala I (Set)

Die Tennislinie I ist aus flexiblem, witterungsbeständigen und rutschfesten Hart-PVC. Die Schlitzlöcher auf der Oberfläche ermöglichen die perfekte Verankerung mit der Tennisplatzdecke. 7 Einzelrollen in vorgeschrittenen Längen mit 18 Verankerungsrohre. Durch Spannung ist eine sichere Haftung der Linie gegeben.

Das Set beinhaltet: (4 Seitenlinien) 4 Rollen à 24 m, 4 cm breit, (2 Grundlinien) 1 Rolle à 22 m, 4 cm breit, (2 Aufschlaglinien) 1 Rolle à 17 m, 4 cm breit, (Mittellinie) 1 Rolle à 13 m, 5 cm breit, 18 Verankerungsrohre

43285 Set 338,90

## Speziala Verankerungsset I

Zubehör für die sichere Befestigung der Tennislinie Speziala I. Im Lieferumfang enthalten: 18 Rohranker aus hochwertigem Edelstahl, 16 Endfixierungen, 4 cm breit, 2 Endfixierungen, 5 cm breit

43287 58,90

## Ratschenspanner für Tennislinien

Hilfsmittel zum Verlegen von Tennislinien. Der Ratschenspanner wird mit einem Ende in der Linie eingehakt und mit dem anderen Ende mittels Haltestift durch die Öse in der Tennisplatzdecke fixiert. Durch diese Technik ist es einer Person möglich die Linien zu verlegen. Verzinkte Ratsche und Halteanker.

43286 88,90



**TÜV AUSTRIA**  
TUV AUSTRIA SERVICES GMBH

**GS**  
Geprüfte Sicherheit

## Schiedsrichterstuhl

Standfeste, zerlegbare Konstruktion aus Aluminium. Roter PVC-Schalensitz. Schreib-Ablagebrett und Mittelablage. Abmessungen (B x H x T) aufgeklappt: 155 x 216 x 74 cm. Sitzhöhe ca. 185 cm. Lieferung zerlegt im Karton. GS geprüft durch TÜV AUSTRIA (Nr.: ZSTS/APZE/2339).

40522 537,90

MÜNCHEN



**Bank München**

150 cm lang, weiß. 2 Vollkunststoff-Füße sowie 5 Mehrkammerprofil-Latten, ohne Lehne - daher beidseitig verwendbar. Hoher Sitzkomfort, Gewicht ca. 12 kg.

45049 99,90

STUTTGART



**Bank Stuttgart**

200 cm lang, weiß. 3 Vollkunststoff-Füße sowie 5 Mehrkammerprofil-Latten, ohne Lehne - daher beidseitig verwendbar. Hoher Sitzkomfort, Gewicht ca. 16 kg.

45050 134,90

FREIBURG

**Sitzbank Freiburg**

150 cm lang, weiß. 2 Vollkunststoff-Füße, sowie 9 Mehrkammerprofil-Latten. Verstärkungswinkel in der Mitte. Bewährte und robuste Ausführung, zerlegbar. Einfache Montage durch vorgesteckte Schrauben, Gewicht ca. 15 kg.

45060 136,90

BERLIN



**Sitzbank Berlin**

200 cm lang, weiß. 3 Vollkunststoff-Füße, sowie 9 Mehrkammerprofil-Latten. Verstärkungswinkel in der Mitte. Bewährte und robuste Ausführung, zerlegbar. Einfache Montage durch vorgesteckte Schrauben, Gewicht ca. 21 kg.

45061 165,90



**Spielstand-Anzeige Pointer**

Sehr robuste, witterungsbeständig und licht echte Anzeige aus ABS Kunststoff. 6 drehbare, nicht verklebende Drehtafeln mit 7 cm hohen, beidseitig bedruckten Zahlen. Leichtes Anbringen am Zaun durch mitgelieferte Spezialbefestigung. Größe ca. 46 x 60 cm.

40436 127,90



**Transportwagen Kuli**

Fassungsvermögen 140 Liter, 2 Lufträder, Traglast 400 kg, Durchfahrbreite 82 cm. Unfrei ab Herstellerwerk.

5259 305,90

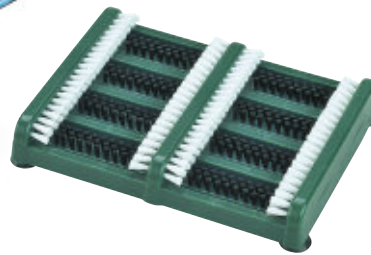

**Schuh-Reiniger**

Aus Vollkunststoff, 27 x 35 cm. Feste Borsten zur allseitigen Reinigung der Sandplatzschuhe. Sehr robuste und rutschfeste Ausführung.

41176 34,90



**Linienkehrmaschine Line Master**

Solide, rostfreie Aluminium-Konstruktion für dauerhaften Einsatz auf dem Tennisplatz. Rotierende Synthetikborsten werden durch einen Reibradantrieb bewegt. Ergonomischer Aluminiumstiel mit einem Haken am Ende zum Aufhängen am Tenniszaun.

45065 141,90

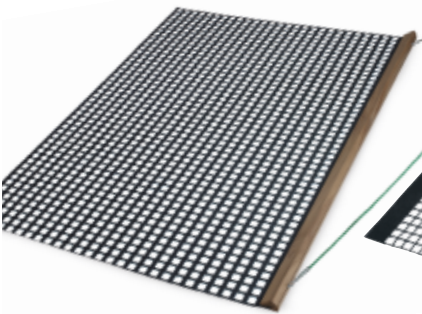

**Holz-Schleppnetz Spezial**

Mit extra schwerem Spezial-PVC-Gewebe, Holzschiene und Zugseil. Einfach, Arbeitsbreite 200 cm, Netztiefe 150 cm.

45046 118,90

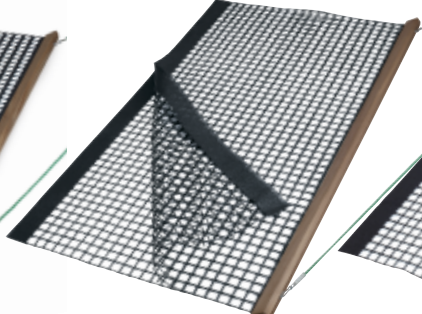

**Holz-Schleppnetz PVC doppelt**

Mit Holzschiene, Zugseil und doppelt PVC-beschichtetem Netz. Arbeitsbreite 200 cm, Netztiefe 115 cm.

45047 148,90

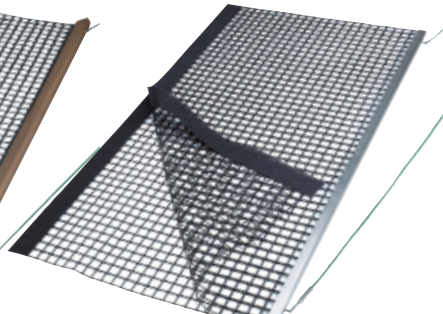

**Alu-Schleppnetz PVC doppelt**

Aluminiumschiene, beidseitig verwendbar und 2 PVC-beschichteten Netzen sowie Zugseil. Arbeitsbreite 200 cm, Netztiefe 115 cm.

45048 163,90

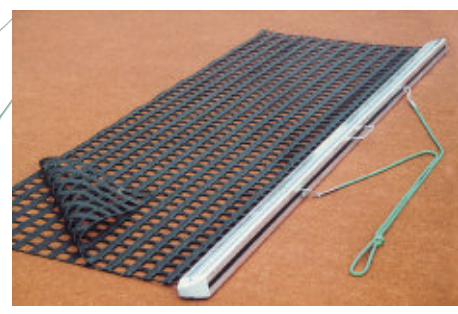

**Tennisplatz-Abziehnetz**

Ebnungsbalken aus Aluminium mit eingearbeiteter Stahleinlage. Doppellagiges Netz aus Kunststoffelementen. Kopfstücke verhindern ein Hängenbleiben im Netz. Inkl. Schleppleine und Tragegriff, Breite 2 m.

45019 178,90

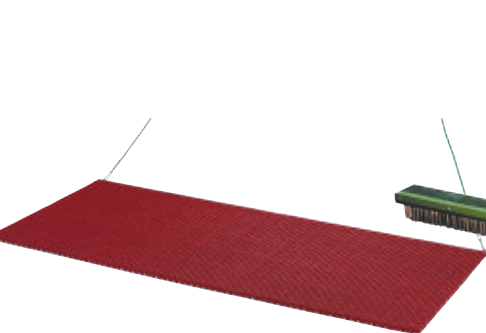

**Tennisplatz-Schleppmatte**

Schwere Ausführung aus Hart-PVC. Komplett mit Aluminiumschiene und Zugseil, Maße (L x B x H) 185 x 75 x 1,5 cm.

45029 173,90

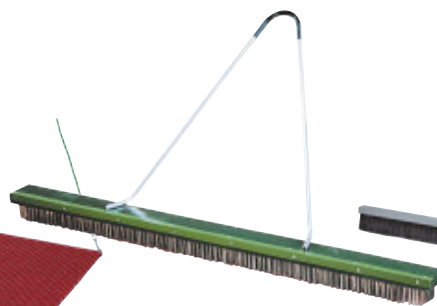

**Stahl-Drahtbesen**

Stahldrahtbesen zum Aufrauen von verkrusteten, wasserundurchlässigen Tennisdecken und zum Reinigen von moosbefallenen Flächen. Breite ca. 2 m. Gewicht ca. 6 kg.

45023 297,90

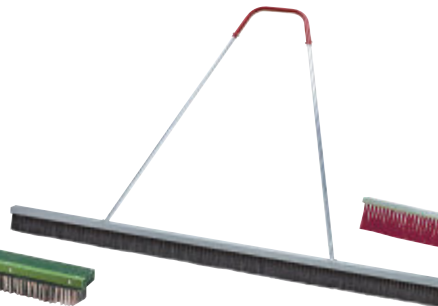

**Granulat-Abziehbesen**

2 m breit, mit Arenga-Besatz für Hallenböden mit Gummigranulat. Besatzbreite 4 cm, Höhe 11 cm. Die spezielle Anordnung der Borsten sorgt für ruhiges Gleiten des Besens.

45035 148,90

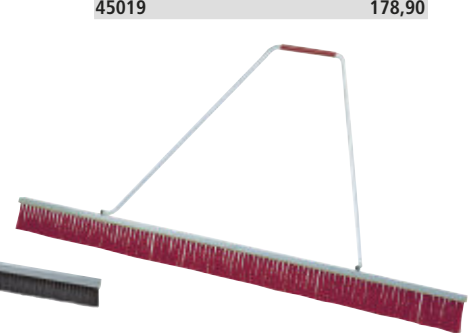

**Tennisplatz-Besen Ideal**

2 m breit, besonders gute Pflegeeigenschaften durch lange, schmale Kunststoffborsten. Breiter Aluminiumbügel zum Ziehen. Aluminium-Rahmen mit zwei Besenteilen, je 1m lang.

45036 157,90



BALLSPORT



**Aluminium-Deckenprofilblatt**

Zur Beseitigung der Unebenheiten von Tennisplätzen, 80 cm breit. Ohne Stiel.

45034 52,90

**Holzstiel**

Für Aufrauschiene und Deckenprofilblatt. Länge 180 cm, Ø 34 mm.

45033 12,90

**Aluminium-Aufrauschiene**

Grob gezackt, zum schnellen Aufrauen und Ebenen von Tennisplätzen, 60 x 11 cm breit. Ohne Stiel.

45039 72,90

**Sandglätter**

Sandglätter zum Abziehen von Sprunggruben. Holzstiel 180 cm, Fläche Glätter 70 x 9 cm.

55020 54,90

**Spezial-Linienbürste**

Mit Gelenk-Teleskopstiel und Kunststoffborsten. Durch spezielle Formgebung und Anordnung der hochwertigen Borsten wird ein doppelter Reinigungseffekt erzielt.

43292 27,90



**Wassersaugwalze**

Für alle Arten von Oberflächen, Maße: 100 x 90 x 57 cm, Saugfläche 60 cm, Gewicht 55 kg, einstellbarer Druck der Trocknungswalze, Wasserbehälter, Fassungsvermögen 40 Liter.

51975 1.074,90

**Laufbahn-Besen**

1,00 m breit. Mit Stiel.

2760 31,90

**Wasserabroller**

Entfernt Wasser von Spielfeldern und Laufbahnen schnell und einfach, 90 cm breit.

45040 168,90

**Spaten**

Eschen-T-Stiel, Bremer Form, Größe 2.

7126 38,90

**Holstein. Sandschaufel**

Mit Eschenstiel.

7125 22,90

**Rechen**

Rechen mit Stiel aus Kieferholz, Länge 150 cm und 12 Zinken aus Stahl. Breite 30 cm.

7127 14,90

**Gummihammer**

Zum Einschlagen von Heringen, Startblock-Nägeln etc.

7110 7,90



**Tennisplatz-Abfallbehälter**

Aus grünem Kunststoff in Form eines Tennisballes, Ø 50 cm. Befestigungsteile aus Edelstahl, aufklappbarer Deckel. Inkl. weißer Entleerungseimer und Plastiksack.

10867 214,90



**Streugut-Behälter**

Aus PE, Behälter grün, Deckel orange. Mit Scharnieren und Verschlussriegel für ein Vorhängeschloss. 400 l, ohne Schloss.

45110 ohne Entnahmerutsche 265,90  
45111 mit Entnahmerutsche 347,90



**Abfallkorb halbrund**

Halbrunder Drahtkorb, verzinkt, Maße: 43 x 40 x 21,5 cm (H x B x T). Zum Aufhängen und Anschließen an einen Ständer oder eine Schiene.

10864 109,90

**Eisenständer**

Feuerverzinkt, vollwandig, mit Dornschluss. Zum Einbetonieren oder Eingraben.

10865 116,90

**Befestigungsschiene**

Feuerverzinkt, vollwandig, mit Dornschluss. Zum Anbringen an Holzpfehl o. Mauerwerk.

10866 58,90

Für den Einsatz auf Sportanlagen, großen Grundflächen, in Baumschulen und Gärtnereien.

Fährt und regnet selbstständig. Nach dem Öffnen des Wasserhahnes zieht sich der „RollcarT-V“ an dem vorher ausgelegten Stahlseil über die zu beregnete Fläche. Am Ende angekommen stellt er das Wasser automatisch ab und stoppt die Beregnung. Der wasserführende Schlauch (Ø 1") wird hinterher gezogen (bitte extra bestellen!). Der eingesetzte Sektorenregner gestattet die Begrenzung von Beregnungsflächen,

und bei entsprechender Einstellung des Beregnungssektors fährt der „RollcarT-V“ stets über trockenen Rasen. Die stufenlose Geschwindigkeitsregulierung ermöglicht eine Anpassung der Wassermenge an den tatsächlichen Bedarf.



**Technische Daten:**

- Arbeitstempo: 10 - 20 m/Std.
- Wasserdruck: 3,5 bar am Gerät
- Wasserverbrauch: 3,00 m<sup>3</sup>/h
- Beregnungsbreite: 28 bis 36 m
- Beregnungslänge: 120 m
- Material: Alu, Messing, Kunststoff
- Abmessung: 75 x 75 x 80 cm
- Gewicht: 27 kg

**Großflächenregner  
ROLLCART-V-3**

Mit stufenlos einstellbarer Geschwindigkeit von 10-20 m/Std. und hydraulischer Abschaltung. Wasserdruck min. 3,5 bar am Gerät. Beregnungsbreite 28-36 m, Beregnungslänge 120 m. Wartungsfreies gekapseltes Getriebe. Abmessungen 75 x 75 x 80 cm. Gewicht 27 kg.

45097 1.612,90

Stufenlos einstellbare Geschwindigkeit und hydraulische Abschaltung

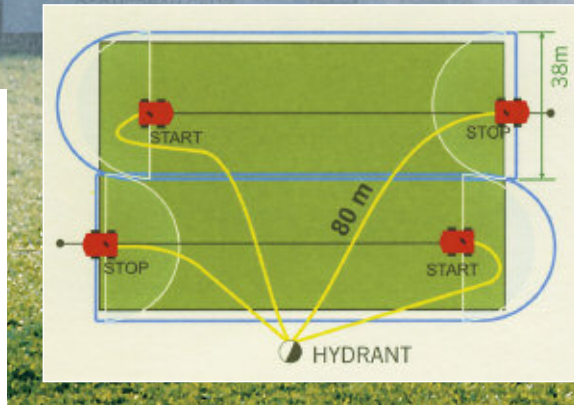

**Kreis- und Teilkreisregner**

Der klassische Kreisregner mit korrosionsfesten Teilen, unempfindlich gegen Hitze und Kälte, wartungs- und schmierfrei. Gleichbleibende Gleitfähigkeit der drehenden Teile - selbst bei säurehaltigem und verschmutztem Wasser. Schmutzresistent, optimale Wasserverteilung, Strahlstörtschraube, Teilkreis stufenlos einstellbar.

- Wasserdruck: 2,5-8,0 bar
- Wasserverbrauch: 1,5-2,5 cbm/h
- Wurfweite: 12-18 m
- Material: Messing, Aluminiumguss
- Anschluss: 3/4" Innengewinde

45083 179,90



**Wasserschlauch PVC 1" (Zoll)**

100 m Rolle. Innen schwarz, außen gelb, mit Textilgewebeeinlage, 10 bar Arbeitsdruck.

45099 (EUR 4,64/ m) 463,90



**Schlauchwagen**

Robuste Metallkonstruktion für max. 100 m Schlauch 1 Zoll, lagenweise gerollt. Wasseranschluss und Anschluss an der Haspel 1 Zoll Messingkupplung. Haspelbreite 0,39 m mit Wasserdurchlauf. 2 Kunststoffräder mit Luftbereifung. Leergewicht: 24 kg.

45098 435,90

**Geka-Kupplung 1" (Zoll)**

Zum Anschluss des Wasserschlauches am RollcarT-V, Schlauchwagen oder Hydrant.

45105 Stück 5,90

**Schlauchselle**

Für Geka-Kupplung 1" (Zoll).

45106 Stück 2,90

**GROSSFLÄCHENREGNER SET**

**NEU**  
im Sortiment



**Großflächenregner Set**

- 1 x Großflächenregner ROLLCART-V
- 100 m Wasserschlauch 1"
- 1 x Schlauchwagen
- 2 x Geka-Kupplung 1"
- 2 x Schlauchselle 1"

45096 2.311,90

# WETTKAMPFTISCHE

EN 14468-1 | KLASSE A

Turniermaß im aufgestellten Zustand:

(L X B X H) 274 CM X 1525 CM X 76 CM

**INKLUSIVE NETZGARNITUR**



**INKL. NETZGARNITUR**



**INKL. NETZGARNITUR**



**INKL. NETZGARNITUR**



**NEU**  
im Sortiment

**DONIC Delhi 25**

Offizieller Wettkampftisch der DTTB Basisveranstaltungen (Deutsche Meisterschaft aller Altersklassen) ITTF zertifiziert mit 25 mm Plattenstärke und SC-Technologie. Automatisch in Einstück-Konstruktion mit Synchron-Klapptechnik, kann von einer Person bedient werden. Normgerecht und rollstuhlgerecht nach DIN EN 14468-1 Klasse

**KLASSE A**

A, Rahmenprofil 50 mm, vier Lenkrollen Ø 125 mm mit Gummilauffläche, davon zwei Rollen mit Feststeller (Bremsen), inkl. Netzgarnitur. Gewicht 135 kg. Lieferung erfolgt komplett montiert im Spezialkarton und unfrei ab Herstellerwerk.

51101060	grün	895,90
51101050	blau	895,90

**DONIC Delhi SLC**

ITTF-zertifizierter Wettkampf- und Vereinstisch mit 22 mm Plattenstärke und Super Compact-Bauweise mit Synchron-Klapptechnik und komfortabler Bedienung. Klasse A, nach DIN EN 14468-1, rollstuhlgerecht. Massive, langlebige Stahlrohrkonstruktion mit vier Lenkrollen (Ø 100 mm) mit Gummi-

**KLASSE A**

**Sponeta® S 7-62 / S 7-63**



Indoor-Profitisch mit 25 mm beschichteter Feinspanplatte, gemäß EN 14468-1 / Klasse A. Rahmenprofil A 6 cm vormontiert, Einstiegschutz, Automatik-Untergestell kunststoffbeschichtet, fahrbar mit 4 Rädern, Ø 10 cm, alle Räder lenkbar, davon 2 Räder arretierbar. Gewicht: 113 kg, inkl. Netzgarnitur Primus-II-EN. Turniermaß: 274 x 152,5 x 76 cm. Abstellmaß: 184 x 69,5 x 155 cm. ITTF-zugelassen. Anlieferung in demontiertem Zustand, unfrei ab Herstellerwerk. Ohne Montage.

16083	S 7-63 (blau)	614,90
16084	S 7-62 (grün)	614,90

**KLASSE A**

**Sponeta® S 7-22 / S 7-23**

Indoor-Profitisch mit 25 mm beschichteter Feinspanplatte, gemäß EN 14468-1/Klasse A, Gewicht: 105 kg. Rahmenprofil 60 mm (vormontiert), Standard-Untergestell (kunststoffbeschichtet), je Tiszhälfte 2 Räder (Ø 125 mm) unter der Stoßseite für den vertikalen Transport. Inkl. Netzgarnitur. Lieferung zerlegt, ohne Aufbau, unfrei ab Herstellerwerk.

15893	S 7-23 (blau)	509,90
15894	S 7-22 (grün)	509,90

**KLASSE A**

**Sponeta® S 8-37**

Wettkampftisch für Topspieler mit 25 mm beschichteter Feinspanplatte, Rahmenprofil 60 mm (vormontiert), Gewicht: 109,5 kg. Turniermaß: 274 x 152,5 x 76 cm. Abstellmaß: 184 x 69,5 x 155 cm. Einstiegschutz mit Ballhalter, Kompakt-Untergestell pulverbeschichtet schwarz. Fahrbar mit 4 Rädern (je Ø 125 mm), alle Räder lenkbar. Unebenheiten und unterschiedliche Standhöhen bis 30 mm durch Höhenversteller an den hinteren Standbeinen ausgleichbar. Inkl. Netzgarnitur. Lieferung zerlegt, ohne Aufbau, unfrei ab Herstellerwerk.

**NEU**  
im Sortiment

16113		994,90
-------	--	--------

**KLASSE A**

**OHNE NETZGARNITUR**

**NEU**  
im Sortiment



lauffläche, davon 2 Rollen mit Feststellbremse. Gewicht 110 kg. Lieferung erfolgt spielfertig ohne Netzgarnitur im Spezialkarton und unfrei ab Herstellerwerk.

51102060	grün	806,90
51102050	blau	806,90

**JOOLA 3000 SC Pro**

- Wettkampf-Platte, 25 mm
- superschnelle Spielfläche durch Polyester-Beschichtung im Spezialverfahren
- Metallprofil-Rahmen 50 mm
- SUPER COMPACT SYSTEM – spielend leichter Auf- und Abbau
- 4 Lenkrollen, davon 2 mit Bremse
- stabiles, pulverbeschichtetes Metalluntergestell
- Entsprechend EN 14468-1 A
- ITTF-Zulassung
- behindertengerechter Ausführung
- Abstellmaße (B x H) 66 x 166 cm
- Gewicht: 125 kg
- Lieferung ohne Netzgarnitur, ohne Aufbau, unfrei ab Herstellerwerk.

50085	grün	1.067,90
50086	blau	1.067,90

KLASSE A



**Frachtkosten**

Frachtkosten für alle „unfrei ab Herstellerwerk“ gekennzeichneten Indoor Tischtennistische.

1004	53,90
------	-------

**JOOLA ROLLOMAT PRO**

Der Tischtennistisch JOOLA ROLLOMAT PRO ist einer der meistverkauften Tischtennis Wettkampf-Platten. Die moderne Polyester-Beschichtungstechnik im Spezialverfahren sorgt für eine superschnelle Spieloberfläche. Der Tisch ist sehr schnell aufgebaut und verfügt über ein Automatik System, durch das die Füße automatisch ausklappen. Die Tischtennisplatte ist nur für den Indoor-Einsatz geeignet und entspricht der Norm EN 14468-1 A für Hochleistungssport. Der Tischtennistisch ist somit für den Wettkampfeinsatz zugelassen. Mit ITTF Zulassung. Made in Germany.

Spezifikationen

- Stabiles, pulverbeschichtetes Metalluntergestell
- Automatik System für automatisches Ausklappen der Füße
- Doppelte Kippsicherung
- Wettkampf-Platte, 25 mm
- Ohne Netzgarnitur
- Superschnelle Spielfläche durch Polyester-Beschichtung im Spezialverfahren
- Metallprofil-Rahmen 50 mm hoch
- Entsprechend EN 14468-1 A
- ITTF Zulassung

Die Lieferung erfolgt zerlegt, ohne Montage und Netzgarnitur, unfrei ab Herstellerwerk.

15776	blau	1.099,90
15777	grün	1.099,90

KLASSE A



**TISCHE FÜR SCHUL- & VEREINSSPORT**

EN 14468-1 | KLASSE B

KLASSE B

INKL. NETZGARNITUR



**S 5-73 i | S 5-72 i**

Indoor-Schooltisch mit 22 mm beschichteter Feinspanplatte, Rahmenprofil 50 mm (vormontiert), Gewicht: 100 kg. Turniermaß: 274 x 152,5 x 76 cm. Abstellmaß: 184 x 69,5 x 155 cm. Einstiegschutz mit Ballhalter, Compact-Untergestell in weißaluminium, fahrbar mit 4 Rädern (je Ø 100 mm). Alle Räder lenkbar, 2 arretierbar. Inkl. stationärer Netzgarnitur Perfekt-II-EN, schwarz. Lieferung zerlegt, ohne Aufbau, unfrei ab Herstellerwerk.

16042	S 5-73 i (blau)	366,90
16043	S 5-72 i (grün)	366,90



# TISCHE FÜR SCHUL- & VEREINSSPORT

EN 14468-1 | KLASSE B

OHNE NETZGARNITUR



**JOOLA**  
KLASSE B

## JOOLA Transport S

Plattenstärke 19 mm, Metall-Profilrahmen 25 mm, Gewicht: 90 kg. Jede Plattenhälfte auf 4 Rollen fahrbar. EN 14468-1 Klasse B Schul-/Vereinssport. Ohne Netzgarnitur. Lieferung zerlegt, ohne Aufbau, unfrei ab Herstellerwerk.

15939	blau	529,90
15908	grün	529,90

## Netzgarnitur Permanent 13 / 15

Stationäre Netzgarnitur speziell für den TT-Tisch Joola Rollomat.

ab Baujahr Oktober 2013

15875	Permanent 13/15	52,90
-------	-----------------	-------

## JOOLA World Cup

Plattenstärke 22 mm, superschnelle Spielfläche, 50 mm Metall-Profilrahmen, jede Plattenhälfte auf 4 Rollen, Gewicht: 109 kg. EN 14468-1 Klasse B Schul- und Vereinssport. Ohne Netzgarnitur. Lieferung zerlegt, ohne Aufbau, unfrei ab Herstellerwerk.

15937	blau	631,90
15912	grün	631,90

OHNE NETZGARNITUR



**JOOLA**  
KLASSE B

## BENZ® Rollfix 600

Plattenstärke 22 mm, Rahmenprofil A40, Untergestell schwarz.

Maße: 274 x 152,5 x 76 cm (internationales Turniermaß)

Abstellmaß (B x H x T): 152,5 x 172 x 60 cm  
Gewicht 94 kg netto. Je Tischhälfte 4 Räder (Ø 100 mm), 2 mit Arretierung. Mit Bügelsicherungssystem. Höhenversteller an den hinteren Standbeinen. Inkl. Netzgarnitur Classic. Lieferung zerlegt im Doppelkarton, ohne Aufbau, unfrei ab Herstellerwerk.

16057	grün	403,90
16058	blau	403,90

INKLUSIVE NETZGARNITUR



**BENZ®**  
KLASSE B

## Netzgarnitur Classic

TT-Netzgarnitur Classic für BENZ Rollfix 600. Netz mit Halter. ITTF-Zulassung.

16005	grün	52,90
16066	blau	52,90

## Ersatz-Plattenhälfte für Rollfix

Alle Versionen ohne Untergestell, Rahmen und Montagewinkel. Farbe grün oder blau, bitte angeben.

15904	für Version ohne Bügelsicherungssystem	145,90
15806	für Version ab 2004, mit Bügelsicherungssystem	145,90
16046	für Version ab 2007, mit Bügelsicherungssystem	145,90
16059	für Version ab 10/ 2008, mit Bügelsicherungssystem	145,90

OHNE NETZGARNITUR

**DONIC**  
KLASSE B

**NEU**  
im Sortiment

## DONIC Waldner SC

Idealer Turniertisch in Super-Compact-Bauweise für Vereine- und Schulen. Nach DIN EN 14468-1, Klasse B, 22 mm Plattenstärke, Leichtlauf-Lenkrollen Ø 75 mm, zwei davon mit Bremse. Rollstuhlgerecht nach ITTF-Norm, Lieferung ohne Netzgarnitur, komplett montiert im Spezialkarton und unfrei ab Herstellerwerk. Gewicht 95 kg.



## DONIC Waldner Highschool

Leichter Vereinstisch mit 19 mm Plattenstärke in Super-Compact (SC)-Bauweise mit Synchron-Klapptechnik und komfortabler Bedienung. Klasse B nach nach DIN EN 14468-1, Leichtlaufrollen Ø 75 mm, zwei

davon mit Bremse, rollstuhlgerecht. Lieferung ohne Netzgarnitur und spielfertig montiert im Spezialkarton. Unfrei ab Herstellerwerk. Gewicht 90 kg.

51104060	grün	569,90
51104050	blau	569,90

OHNE NETZGARNITUR



**DONIC**  
KLASSE B



**NEU**  
im Sortiment

**Sponeta® S5-73 e / S5-72 e**

**KLASSE B**

**INKLUSIVE NETZGARNITUR**

Tischtennistisch Sponeta wetterfest. Der TT-Tisch für Schulen und Vereine, in Playback-Stellung auch für Alleintraining geeignet. Oberfläche Melaminharzplatte, 6 mm, fest verklebt mit Metallunterkonstruktion 50 mm, bedingt schlagfest, resistent gegen Feuchtigkeit. Mit Netzgarnitur, die in Playback- oder Lagerstellung am Tisch verbleiben kann und die Standsicherheit des Tisches erhöht. Untergestell Weißaluminium pulverbeschichtet, fahrbar mit 4 Doppelrädern Ø 128 mm, alle Räder schwenkbar. Seitlich angebrachter Ball- und Schlägerhalter, zur Aufbewahrung von 9 Bällen und 2 Schlägern. Ausgleich von Unebenheiten und unterschiedlichen Standhöhen bis 30 mm durch Höhenversteller an hinteren Standbeinen.

**Abmessungen:**

**Spielposition** (inkl Netz) (B x L x H):

187 x 274 x 76 cm

**Abstellposition** (inkl Netz) (B x H x T):

187 x 156 x 72 cm

**Gewicht:** 74 kg

Anlieferung in demontiertem Zustand, unfrei ab Herstellerwerk.

15708 S5-73 e (blau) 536,90

15709 S5-72 e (grün) 536,90



**S 5-73 E**

**S 5-72 E**

**NEU**  
im Sortiment

**FREIZEITTISCHE**  
**EN 14468-1 / KLASSE C**

**KLASSE C**

**INKLUSIVE NETZGARNITUR**

**Sponeta® S 3-80e**

Outdoorstisch mit sportlichem Design für den Individualisten. In der Playback-Stellung auch für das Einzeltraining geeignet. Oberfläche aus Melaminharz 5 mm stark, fest verklebt mit Metallunterkonstruktion 36 mm. Oberfläche resistent gegen Feuchtigkeit, bedingt schlagfest. Ausgestattet mit 4 schwenkbaren Doppelrollen Ø 128 mm, Gewicht: 59,5 kg. Spielposition mit Netz (L x B x H): 274 x 187 x 76 cm, Abstellposition mit Netz (L x B x H): 187 x 72 x 156 cm. Inkl. höhenverstellbarer Netzgarnitur und seitlichem Ball- und Schlägerhalter. Lieferung zerlegt, ohne Aufbau, unfrei ab Herstellerwerk.

52040 521,90



**NEU**  
im Sortiment

**KLASSE C**

**INKLUSIVE NETZGARNITUR**

**Sponeta® S 3-47i / S 3-46i**

**Modellspezifikation**

- Sponeta Sportline Indoor
- Hallentisch, nicht wetterfest
- In der Playback-Stellung auch für Einzeltraining geeignet.

**Spieloberfläche Rahmenprofil**

- Feinspanplatte 19 mm
- mehrfach beschichtet
- Rahmenprofil L-36 mm, pulverbeschichtet

**Untergestell**

- Automatic (Typ 4a)
- Vierkantprofilrohr 25 x 25 mm, pulverbeschichtet
- 4 Doppelräder (Durchmesser 125 mm), alle 4 Räder schwenkbar
- seitlich angebrachte Ball- und Schlägerhalter

**Maße**

- Spielposition (B x L x H): 152,5 x 274 x 76 cm
- Abstellposition (B x H x T): 152,5 (mit Netz 184) x 189 x 65 cm
- Nettogewicht: 75 kg

Lieferung inklusive Netzgarnitur, zerlegt, ohne Aufbau, unfrei ab Herstellerwerk.

15886 S 3-47i (blau) 303,90

15887 S 3-46i (grün) 303,90



**FREIZEITTISCHE**

EN 14468-1 | KLASSE D

BALLSPORT

**NEU**  
im Sortiment

**S 4-72i**

**INKLUSIVE NETZGARNITUR**



**KLASSE D**

**Sponeta® S 4-72i/ S 4-73i**

Ein Tisch für den ambitionierten Spieler. In der Playback-Stellung auch für das Einzeltraining geeignet. Mehrfach beschichtete Platte mit 19 mm Stärke, 50 mm Metall-Profilrahmen, fahrbar auf 4 schwenkbaren Rollen Ø 128 mm, Gewicht: 77 kg. Spielposition mit Netz (L x B x H): 274 x 187 x 76 cm, Abstellposition mit Netz (L x B x H): 187 x 72 x 156 cm. Inkl. höhenverstellbarer Netzgarnitur und seitlichem Ball- und Schlägerhalter. Lieferung zerlegt, ohne Aufbau, unfrei ab Herstellerwerk.

52041	S 4-72i grün	422,90
52042	S 4-73i blau	422,90

**S 4-73i**

**INKLUSIVE NETZGARNITUR**



**KLASSE D**

**DONIC®  
Outdoor Roller Fun**

Preisgünstiger, wetterfester Freizeittisch in der Kompakt-Technologie. Die 4 mm starke Melaminharz-Oberfläche (nur in blau) mit umlaufendem 36 mm Metallrahmen ermöglicht problemlosen Einsatz im Freien. Einfaches Handling mittels Drehgriff-Sicherungssystem (4 Griffe) mit Einrastfunktion. Untergestell im 25 mm Rundrohrprofil (pulverbeschichtet), 125 mm Doppelrollen, alle lenkbar. Netz dauerhaft am Tisch befestigt. Ball- und Schlägerhaltervorrichtung. Playback-Spielbetrieb möglich. Schläger und Bälle nicht im Lieferumfang. (L x B x H) 274 x 152,5 x 76 cm, Lieferung unfrei ab Herstellerwerk.

511040050	blau	397,90
511040060	grün	397,90

**NEU**  
im Sortiment

**INKLUSIVE NETZGARNITUR**



**KLASSE D**

**Sponeta® S 1-42i / S 1-43i**

Indoor-Hobbytisch (nicht wetterfest!) mit 19 mm beschichteter Feinspanplatte, ohne Rahmenprofil gemäß EN 14468-1/Klasse D, Gewicht: 63 kg. In der Playback-Stellung auch für Einzeltraining geeignet. Seitlich angebrachte Ball- und Schlägerhalter. Untergestell (pulverbeschichtet). Fahrbar mit 4 schwenkbaren Doppelrädern (je Ø 125 mm). Inkl. Netzgarnitur und Montageanleitung. Abmessungen: Spielposition mit Netz (B x L x H): 165,5 x 274 x 76 cm, Abstellposition mit Netz (B x H x T): 165,5cm x 155,5 x 74 cm. Lieferung zerlegt, ohne Aufbau, unfrei ab Herstellerwerk.

52043	S 1-42i grün	266,90
52044	S 1-43i blau	266,90

**NEU**  
im Sortiment



**Mini Tischtennistisch**

Der JOOLA Mini ermöglicht es immer und überall eine kurze Runde Tischtennis zu spielen. Der Tisch ist sehr leicht aufzubauen und einfach zu verstauen, inkl. Netzgarnitur. Der Tisch ist nicht wetterfest. Maße (B x L x H): 45 x 90 x 76 cm, Gewicht: 5,7 kg

15690060	grün	79,90
15689050	blau	79,90



**Midsize Tischtennistisch**

Midsize Tischtennistisch JOOLA, inkl. Netzgarnitur. TT-Tisch für die Freizeit bei beengten Platzverhältnissen, inkl. Netzgarnitur. Abmessungen (B x L x H) 84 x 168 x 76 cm, Gewicht 22 kg, nicht wetterfest. Lieferung unfrei ab Herstellerwerk.

15703050	blau	142,90
15703060	grün	142,90



**Universal Abdeckhaube**

Aus strapazierfähigem Synthetik-Gewebe. Schützt vor Feuchtigkeit, Staub und Schmutz. (B x H x T) 160 x 150 x 55 / 80 cm. Lieferung ohne TT-Tisch.

15856	34,90
-------	-------

**KLASSE D**

**Sponeta S3-87 e**

Wetterfester Tischtennistisch von Sponeta. In Playback-Stellung auch für Alleintraining geeignet. Oberfläche Melaminharzplatte, 5 mm, fest verklebt mit Metallunterkonstruktion 36 mm, bedingt schlagfest, resistent gegen Feuchtigkeit. Mit Netzgarnitur, die in Playback- oder Lagerstellung am Tisch verbleiben kann. Untergestell schwarz pulverbeschichtet, fahrbar mit 4 Doppelrädern Ø 128 mm, alle Räder schwenkbar. Seitlich angebrachter Ball- und Schlägerhalter zur Aufbewahrung von 5 Bällen und 2 Schlägern. Ausgleich von Unebenheiten und unterschiedlichen Standhöhen bis 30 mm durch Höhenversteller an den hinteren Standbeinen. Anlieferung in demontiertem Zustand, frei ab Herstellerwerk.

**Abmessungen:**

**Spielposition** (inkl Netz) (B x L x H):

185 x 274 x 76 cm

**Abstellposition** (inkl Netz) (B x L x H):

185 x 73 x 159 cm.

**Gewicht** 57 kg

15706	S3-87 e (blau)	502,90
-------	----------------	--------

**INKLUSIVE NETZGARNITUR**



**DONIC**

**Indoor Roller 800**

Anspruchsvoller Indoor-Freizeittisch in der Kompakt-Technologie. Spielend leichtes Handling durch das Bügelverriegelungssystem. Die 19 mm starke, blaue Oberfläche mit umlaufendem 36 mm Metallrahmen sorgt für guten Ballabsprung und Stabilität. Untergestell aus 25 x 25 mm Vierkantprofilrohr. Dauerhaft befestigtes Netz und seitlich angebrachte Ball- und Schlägerhalterung. Große 128 mm gummierte "Leichtlauf" Doppelrollen sorgen für einfachen Transport. Playback-Stellung möglich. Schläger und Bälle nicht im Lieferumfang enthalten. Lieferung zerlegt, unfrei ab Herstellerwerk.

**Abmessungen:**

**Spielposition** (inkl Netz) (B x L x H):

274 x 152,5 x 76 cm (int. Turniermaß)

**Abstellposition** (inkl Netz) (B x H x T):

152,5 x 163 x 69 cm

**Gewicht** 76 kg

51105050	blau	315,90
----------	------	--------

**KLASSE D**

**INKLUSIVE NETZGARNITUR**





# OUTDOORTISCHE SOLIDO P30-S / A45-S



## SOLIDO P30-R mit runden Ecken



## FERO P30-S



### Aluminiumnetz

Für Tischtennis-Tisch Solido und Fero.

16009	4 mm Alu	178,90
16001	8 mm Alu	340,90

### Montagekosten

Für TT-Platten-Sanierung. Die Montage des Platten-Sanierungs-Set erfolgt durch eine Fremdfirma. Zum Aufbau werden 2 Helfer benötigt.

16024	168,90
-------	--------

### Platten-Sanierungs-Set

Zwei Plattenhälften aus Polymerbeton mit Aluminium-Umrandung zum ganzflächigen Aufkleben auf alte Beton-Tischtennisplatten. Kein Abriss oder Demontage der bestehenden Anlage notwendig. Zeitaufwand ca. 30 min. Inkl. Aluminium-Netz (8 mm). Sanierungsset nur für Tische mit der Abmessung 274 x 152,5 x 76 cm, Maß je Plattenhälfte 154 x 137 cm.

16023	grün	1.186,90
16078	blau	1.186,90
16079	granit-grün	1.186,90

### Frachtkosten Sanierungsset:

1056	für 1 Stück	174,90
1058	für 2 Stück	257,90

### Solido P30-S

Platte (30 mm) und Untergerüst aus Polymerbeton – absolut wetterfest, resistent gegen UV-Strahlung und extreme Temperaturschwankungen. Leicht aufzubauen (2 Personen benötigen ca. 30 min.). Gesamtgewicht 460 kg, schwerstes Teil 135 kg. Ohne Metall-Netzgarnitur und Aufbau. Abmessungen (B x L x H) 152,5 x 274 x 76 cm. Lieferung ab Herstellerwerk, zzgl. Frachtkosten.

16052	grün	1.788,90
16072	blau	1.788,90
16073	granit-grün	1.788,90
16055	anthrazit	1.788,90

### Frachtkosten Solido P30-S/ Solido P30-R

1047	für 1 Stück	187,90
1048	für 2 Stück	292,90

### SOLIDO A45-S

Ganzjähriger Spielspaß für Schule, Park und öffentliche Einrichtung. Tischtennistisch mit stahlarmierter Polymerbetonplatte 45 mm, Alumrandung, Polymerbetonunterbau mit Bodenverankerung. Einfache Montage durch patentierte Verzahnung. 100% wetterfest: Frost- und UV-beständig, zertifiziert nach DIN EN 15312. Maße: 274 x 152,5 x 76 cm, Gewicht: ca. 495 kg. Lieferung ohne Netz unfrei ab Herstellerwerk.

17020050	blau	1.881,90
17020060	grün	1.881,90
17020065	granit-grün	1.881,90
17020096	anthrazit	1.881,90

### Solido P30-R

Platte 30 mm mit runden Ecken und weißer Hart-PVC-Umrandung. Untergerüst aus Polymerbeton – absolut wetterfest, resistent gegen UV-Strahlung und extreme Temperaturschwankungen. Leicht aufzubauen (2 Personen benötigen ca. 30 min.). Gesamtgewicht 415 kg, schwerstes Teil 130 kg. Ohne Metall-Netzgarnitur und Aufbau. Abmessungen (B x L x H) 152,5 x 274 x 76 cm. Lieferung ab Herstellerwerk, zzgl. Frachtkosten.

16080	grün	1.995,90
16081	blau	1.995,90
16082	granit-grün	1.995,90
16088	anthrazit	1.995,90

### Fero P30-S

Platte (30 mm) aus Polymerbeton – absolut wetterfest, resistent gegen UV-Strahlung und extreme Temperaturschwankungen. Untergerüst aus verzinktem Stahlprofil. Leicht aufzubauen (2 Personen benötigen ca. 30 min.). Gesamtgewicht 310 kg, schwerstes Teil 135 kg. Ohne Metall-Netzgarnitur und Aufbau. Lieferung ab Herstellerwerk, zzgl. Frachtkosten

16053	grün	2.154,90
16074	blau	2.154,90
16075	granit-grün	2.154,90
16071	anthrazit	2.154,90

### Frachtkosten Fero P30-S:

1049	für 1 Stück	187,90
1053	für 2 Stück	292,90

### Montagekosten

Für Polymerbeton-Tischtennis-Tische. Zum Aufbau werden 2 Helfer benötigt.

16021	154,90
-------	--------

### Plattenhälfte Solido P30-S

### Fero P30-S

Für Tischtennis-Tisch Solido / Fero P30-S. Abmessungen 154 x 137 cm. Bei Bestellung bitte gewünschte Farbe angeben.

16003	599,90
-------	--------



**Rondo Tischtennistisch**

Runder Tischtennistisch, grün, komplett mit 4-teiligen Stahlnetzen. Ein Spielspaß für viele Teilnehmer. Platte 25 mm und Untergestell aus Polymerbeton, absolut wetterfest und resistent gegen UV-Strahlung und extremen Temperaturschwankungen, Platten-Ø 240 cm, Gesamtgewicht: 500 kg. Lieferung immer ab Herstellerwerk, zzgl. Frachtkosten, ohne Aufbau!



16008	grün	2.567,90
16076	blau	2.567,90
16077	granit-grün	2.567,90
16006	anthrazit	2.567,90

**Frachtkosten Rondo TT-Tisch:**

1054	für 1 Stück	298,90
1055	für 2 Stück	449,90

**Montagekosten**

Für Polymerbeton-Tischtennis-Tische. Zum Aufbau werden 2 Helfer benötigt.

16021	154,90
-------	--------

- **SPIELSPASS FÜR VIELE TEILNEHMER!**
- **ABSOLUT WETTERFEST!**
- **PLATTENDURCHMESSER 240 CM**

**BENZ®**

**Outdoor-Tischtennistisch**

BENZ Outdoor-Tischtennistisch wetterfest, blaue oder grüne Oberfläche. Ideal geeignet für den Ganzjahreseinsatz. Untergestell aus verzinktem Stahlblech, lichtgrau pulverbeschichtet. Melaminharz-Spieloberfläche 10 mm stark, resistent gegen Feuchtigkeit. Doppelte Verstärkung durch Rahmenprofil 50 x 20 mm und zusätzlichem Querprofil. Metallnetz aus 3 mm starkem Stahlblech, verzinkt und lackiert. Bodenbefestigungsplatte aus Edelstahl. Montagedauer für 2 Personen ca. 1 Stunde. Lieferung ab Herstellerwerk zzgl. Frachtkosten, ohne Aufbau.

Maße in Spielposition (B x L x H): 152,5 x 274 x 75 cm. Gewicht ca. 117 kg.

15727	blau	975,90
15728	grün	975,90



B: 152,5 cm  
L: 274 cm  
H: 75 cm



**BENZ®SPORT**  
LIEFERUNG UNFREI AB HERSTELLERWERK!

**JOOLA Externa**

Wetterfester Tisch aus glasfaserverstärktem Polyester. Spielfläche sehr eben und porenfrei für gute Spielverhältnisse, unempfindlich gegen Frost, Hitze und Temperaturschwankungen (Plattenstärke 6 mm). Stabiles Untergestell wetterbeständig lackiert. Einfache Montage der Füße. Optional ist eine massive Netzgarnitur, die sehr schwer vom Tisch zu lösen ist, erhältlich. Tischoberfläche in blau, Gewicht: 128 kg. Auf Grund seiner massiven Bauweise auch ideal geeignet für das Aufstellen auf öffentlichen Plätzen und Schulhöfen. Ebene Standfläche benötigt, keine Fundamente. Tischtennisplatte entsprechend EN 14468-1 D. Abmessungen (L x B x H) 274 x 152,5 x 76 cm. Lieferung unfrei ab Herstellerwerk, Platte zerlegt und ohne Netz.



**NEU**  
im Sortiment



B: 152,5 cm  
L: 274 cm  
H: 76 cm

15792	1.128,90
-------	----------

**Metallnetz Externa**

Joola Netz Externa, passend zum Tisch Externa. Stabile Ganzmetallausführung, wetterfest. Verbindung zum Tisch ist sehr massiv und schwer zu lösen. Netzstärke: 3 mm.

15798	140,90
-------	--------

**Tischtennis-Tisch Sun & Rain**

TT-Tisch 'Sun & Rain', grün. Wetterfester GFK Tischtennistisch für Schulen, Spielplätze, Schwimmbäder etc. Das robuste Stahlrohrgestell lässt sich leicht zerlegen und platzsparend aufbewahren. Inkl. 4 mm starkem Aluminiumnetz. Plattenstärke ca. 25 mm. Maße (B x L x H): 152,5 x 274 x 76 cm. Gewicht: ca. 140 kg. Lieferung ohne Montage, unfrei ab Herstellerwerk.

B: 152,5 cm  
L: 274 cm  
H: 76 cm



Stahlrohrgestell zerlegbar

15945	1545,90
-------	---------

# TEQBALL

Der neue Trendsport "Teqball" aus Ungarn schlägt auch hierzulande hohe Wellen. Der Teqball Tisch "TEQ Lite" ist für jedes Wetter konzipiert und ein wahrer Allrounder für Schulen, Vereine und Freizeiteinrichtungen. Teqball ist eine Mischung aus Fußball und Tischtennis. Die Sportart stammt ursprünglich aus Lateinamerika und erfreut sich auch in Europa großer Beliebtheit. Beim Teqball darf der Ball während des Ballwechsels nicht mit dem Arm oder der Hand gespielt werden. Man darf den Ball dreimal auf der eigenen Hälfte berühren bis er wieder auf die gegnerische Seite gespielt werden muss. Der Ball darf nicht den Boden berühren und die Spieler dürfen den Tisch nicht berühren.



**NEU**  
im Sortiment

## Teqball Spieltisch TEQ Smart

Teqball Spieltisch Teq Smart, grau/orange, 300 x 170 x 90 cm, Maße zusammengeklappt 76 x 170 x 180 cm, HPL-Laminat (Platte), PMMA Acrylglas (Netz), Stahl (Unterbau), Gewicht ca. 168 kg, Plattenstärke 60 mm, mit Transportrollen. TÜV geprüft durch TÜV SÜD (Nr.: Z1 109053 0002 Rev. 00). Lieferung unfrei ab Herstellerwerk.

54602 3.115,90



**NEU**  
im Sortiment

## Teqball Spieltisch TEQ Lite

Fahr- und klappbarer Teqball Spieltisch Teq Lite mit Transportrollen Ø 25 cm, grau/schwarz. Abmessungen (B x L x H) 170 x 300 x 90 cm, zusammengeklappt (B x H x T) 170 x 184 x 76,5 cm, Platte aus Polyester, Polyethylen-Netz, Stahlunterbau. Gewicht 111 kg, Plattenstärke 60 mm. Lieferung zerlegt, unfrei ab Herstellerwerk.

54600 1.645,90



## Teqball Spieltisch TEQ One

Der Teqball Spieltisch Teq One ist ein innovativer Tisch aus hochwertigen Materialien. Platte mit abgerundeten Ecken aus HPL-Laminat, Netz aus Acrylglas und pulverbeschichteter Stahl Unterbau. Der Tisch ist wasserfest und UV-resistent. TÜV geprüft durch TÜV Süd (Nr.: Z1 109053 0003 Rev. 00). Abmessungen (B x L x H) 170 x 300 x 90 cm, Gewicht 147 kg, Plattenstärke 60 mm. Lieferung unfrei ab Herstellerwerk.

54601 3.184,90

**NEU**  
im Sortiment

## BENZ®

## Fairtrade Futsal Competition

Dieser Top-Hybrid Wettspielball wurde mit der original Hybridtechnologie gefertigt. Er besitzt hervorragende Spieleigenschaften, ein gedämpftes Sprungverhalten, ist abriebfest und formstabil. Offizielle Größe und Gewicht ca. 440 g, Ø 62-64 cm Spielklasse: ab 13 Jahre, A, B, C Junioren und Senioren.

53102 Gr. 4 33,90  
ab 10 Stück 29,90



# HEADIS



## BENZ® HEADIS Starter-Set

Das HEADIS Starter-Set besteht aus einem Tischtennistisch (inkl. Tischtennisnetz), HEADIS-Netz, HEADIS-Ball und einer Ballpumpe. Der Tisch ist ein Sponeta S7-23, der alle Normen für nationale und internationale TT-Turniere erfüllt. Geliefert wird der Tisch nahezu komplett montiert. Lediglich die Rollen müssen montiert werden. Dies dauert ca. 5 min. Darüber hinaus ist er platzsparend zu verstauen und von einer Person auf- und abzubauen. Lieferung unfrei.

15785 Set 664,90

## HEADIS Match Ball

HEADIS wird an einer Tischtennisplatte mit dem Kopf gespielt und ist die neue Fun sportart, bekannt durch Funk und Fernsehen. Die Sprungeigenschaften dieses Balles sind hervorragend um HEADIS zu spielen. Er kommt bei allen HEADIS Weltcup-Turnieren zum Einsatz. Der Ball besitzt ein normales Nadelventil. Zum Spielen empfehlen wir unseren BENZ Outdoor Tischtennistisch oder den Sponeta S 7-23 Tischtennistisch. Ø 20 cm, Ballgewicht: ca. 100 g

15787 17,90

## HEADIS Netz im Gym-Bag

Das offizielle HEADIS Netz gibts im praktischen Gym Bag mit verbesserter Anbringung und Gummischutz für die Platte. Dank des weißen Netzeinsatzes, eignet sich das Netz auch als Tischtennisnetz. Zum Spielen empfehlen wir unseren BENZ Outdoor Tischtennistisch oder den Sponeta S 7-23 Tischtennistisch.

15788 99,90

## HEADIS Ballpumpe

Die kleine Ballpumpe besitzt ein Nadelventil zum Aufpumpen des HEADIS-Balles, sowie für sämtliche Bälle (Fußball, Volleyball, Basketball, usw.). Sie ist sehr gut verarbeitet und somit langlebig. Das Nadelventil kann im Griff der Pumpe verstaut werden, und ist so vor Abbrechen geschützt.

15789 6,90





**Netzgarnitur CUP**

100 % wetterfeste Wettkampf-Netzgarnitur. Solider Kunststoffrahmen, Nylonnetz, Mikro-Höhenverstellerschraube und Netzspanntechnik.

23456 24,90



**JOOLA WM**

Spitzenmodell für Wettkampfbereich. Stabiler Metallkörper, Baumwoll-Eisengarn-Netz, Mikro-Höhenverstellerschraube mit integrierter Netzstab-Arretierung. ITTF-Zulassung.

15843 46,90



**JOOLA Spring**

Tischtennis-Netz mit ITTF-Zulassung. Wettkampfgarnitur, stabiler Metallkörper, Baumwoll-Eisengarn-Netz, Mikro-Höhenverstellerschraube, neuartige Verbindung zwischen Netz und Innenpfosten (einteilig), Klemmtechnik, kräftige Feder.

15780 43,90



**JOOLA Pro Tour**

Stabile Wettkampfgarnitur mit Baumwoll-Eisengarn-Netz, Mikro-Höhenverstellung. Entspricht EN 14468-2 A Hochleistungssport, ITTF zugelassen.

15859 39,90



**JOOLA Easy**

Preiswerte Metallgarnitur, einfache Handhabung, Netzspannung verstellbar.

15781 14,90



**JOOLA Netzgarnitur Klick**

Massive Metallgarnitur mit Höhenverstellung und Klemmtechnik. Inkl. praktischer Aufbewahrungstasche.

15846 26,90

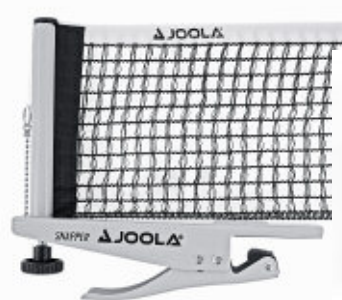

**JOOLA Snapper**

Kompakte Metallgarnitur mit Höhenversteller, in Klemmtechnik. In praktischer Aufbewahrungstasche.

15782 21,90



**Tischtennis-Ersatznetz**

Aus Baumwolle. Für Wettkampfgarnituren.

15952 8,90



**DONIC Stress**

Die Tischtennisnetz-Garnitur Stress Donic mit ITTF-Zertifikat eignet sich für alle Wettkampftische. Die Garnitur besteht aus einer sehr stabilen Stahlblechkonstruktion, ist kunststoffbeschichtet, mit großdimensionierten Befestigungsschrauben und sehr haltbar.

- 512189950 schwarz / blau 41,90
- 512189960 schwarz / grün 41,90
- 512181150 silbergrau / blau 41,90
- 512181160 silbergrau / grün 41,90

**Spielfeld-Umrandung**

Für Tischtennis-Wettkämpfe aus Stahlrohrrahmen mit schwenkbaren Füßen, aufgespannter PVC-Plane (grün) und BENZ-Firmenaufdruck. Länge 233 cm, Höhe 75 cm. Für ein Spielfeld werden 18 Stück benötigt. Gewicht pro Stück ca. 2,5 kg.

16051 34,90

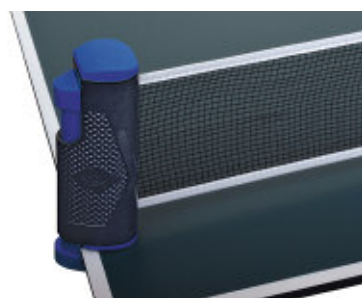

**Flexnet**

Das Flexnet Tischtennisnetz lässt sich an nahezu jedem Tisch ohne zu schrauben montieren. Das selbstspannende Netz aus Nylon ist 165 cm lang, 15,5 cm hoch und geeignet für Tischtennisplatten bis max. 4,5 cm Plattenstärke. Lieferung inklusive Tasche.

51217 29,90



**DONIC Clip**

Netzgarnitur Donic Clip aus Stahlblech, kunststoffbeschichtet. Blitzschnelles Festklemmen mittels Federkraft, genietete Gummielemente in der Spannzone schonen den Tisch. ITTF zugelassen. Farbe: graumetallic. Netz blau oder grün – passend zum TT-Tisch, bei Bestellung bitte angeben.

433680 33,90

**NEU**  
im Sortiment



**AUS EIGENER PRODUKTION**

**Tischtennis-Plattenwagen**

Zum leichten Transport von 4 Tischtennis-Platten mit 4 Rollen (je Ø 200 mm). Stabile Stahlrohrkonstruktion, Aufstellfläche aus Holz. In der Wagenmitte angebrachter Stahlrahmen zum Anlehnen von je 2 Tischtennisplatten, pro Seite mit Sicherungsketten. Lieferung ohne TT-Tisch.

**Transportwagen**

Maße (L x B x H): 2.20 m x 1.04 m x 0.95 m. Für 48 Spielfeldumrandungen. Gewicht 8 kg. Lieferung ohne Umrandung.

15934 310,90

15930 478,90



**JOOLA**  
Platten-Cleaner

Reinigt und pflegt Tischtennisplatten, verhindert Staubanziehung. Produkt wird auf die Platte gesprüht und mit einem fusselfreien Tuch oder Schwamm nachgerieben. Inhalt 500 ml.

15888 (EUR 15,80/l) 7,90



**JOOLA**  
Schläger-Cleaner

Reinigt, pflegt, erhöht die Griffigkeit der Schläger. Inhalt 250 ml.

15891 (EUR 27,60/l) 6,90



**DONIC** Ballsammler Box

Die praktische Hilfe für jedes Training. Beim Aufsammlen der Bälle wird der Ballsammler nur auf die Bälle gedrückt. Durch ein Gitter im Boden des Eimers gelangen die Bälle in den Eimer. Auch für Golfbälle geeignet.

51267 24,90



**Auffangnetz für Robot IPong**

Praktisches Auffangnetz für Tischtennis-Robot IPong. Einfache und schnelle Montage am Tischende mit einer Seitennetzkonstruktion. Über eine Öffnung fallen die aufgefangenen Bälle in einen Behälter (nicht im Lieferumfang enthalten). Dadurch wird das Nachfüllen von Bällen in den TT-IPong vereinfacht.

15797 63,90



**NEU**  
im Sortiment

**JOOLA**  
mit Oszillator

**Tischtennis-Robot IPong V200**

Vollwertiger Roboter in einem innovativen und modernen Design. Er kann Unterschnitt-, Topspin- und Konterbälle auswerfen. Das Ballfach fasst 100 Bälle. Dank der Größe und der einfachen Bedienung des Gerätes, ist der IPong ein optimaler Trainingspartner für Hobby- oder Vereinsspieler. Schneller Aufbau ohne Hilfsmittel. Variable Ballauswurf-Frequenz zwischen 12 und 70 Bällen / Min. Maße: 48 x 28 x 28 cm, Gewicht ca. 1,1 kg. Lieferung ohne Bälle.

15796 160,90



**Tischtennis-Robot IPong V300**

Tischtennis-Roboter mit Fernbedienung und eingebautem Oszillator, dessen Geschwindigkeit eingestellt werden kann. Das Modell ist schnell aufgebaut und einsatzbereit. Mit einer variablen Ballwurf-Frequenz zwischen 20 und 70 Bälle pro Minute und Einstellmöglichkeiten (1-5 Stufen) für Unterschnitt und Topspin. Die Oszillationsgeschwindigkeit und Ballfrequenz sind ebenfalls einstellbar. Maße: 48 x 28 x 28 cm, Gewicht: ca. 1,1 kg. Bälle sind nicht im Lieferumfang enthalten!

15738 223,90



**JOOLA**

**Schiedsrichter-Tisch**

Falt-Konstruktion, 76 x 69 x 34 cm (B x H x T). Joola-Logo. Keine losen Teile. Mit Tragegriff für leichten Transport.

15923 schwarz 86,90



**BENZ®**  
Tischtennis-Anzeigerät

Oberteil in Dachform, auf Säule mit Tellerfußständer mit Gummirand. Umlegbare Kunststoff-Nummer tafeln, beidseitig nummeriert von 0-30, Satzanzeige von 0-5. Mit Vorrichtung für Aufschlaganzeige. GS geprüft durch TÜV AUSTRIA (Nr.: ZSTS/APZE/1980).

15910 502,90



**JOOLA**  
Zählgerät Pointer

Robustes Zählgerät mit stabilen Kunststoffteilen, die auch bei intensivem Gebrauch nicht ausreißen. Zusammenklappbar, kann im mitgelieferten Karton verpackt und aufbewahrt werden. Time-out Karten werden serienmäßig mitgeliefert. Mit Punktanzeige 0-30 und Satzanzeige 0-5.

15702 38,90



**BENZ®**  
Tischtennis-Zählgerät

Zusammenklappbares Kunststoffgestell, Spielstandanzeige 0-21, Satzanzeige 0-7, beidseitig ablesbar.

15936 32,90



**BENZ®**  
Anzeigetafel Allround

Kunststoff, zusammenklappbar. Spielstandanzeige 0-99, Zahlen 20 cm hoch. Satzanzeige 0-5, Zahlen 12,5 cm hoch. Beidseitig ablesbar.

15927 60,90



**BENZ®**  
Tischtennis-Anzeigerät

Oberteil in Dachform, umlegbare Kunststoff-Nummer tafeln, beidseitig von 0-30 nummeriert, Satzanzeige von 0-5. GS geprüft durch TÜV AUSTRIA (Nr.: ZSTS/APZE/1980).

15911 357,90



**NEU**  
im Sortiment



**BENZ<sup>®</sup>**

**TT-Teambälle Set**

Tischtennisbälle, zelluloidfrei, Ø 40 mm. 144 Stück werden in praktischer PVC-Balltasche mit verstellbarem Tragegurt geliefert. 50 Bälle in der Vereinsbox.

15778	weiß / 144 St.	46,90
15779	orange / 144 St.	46,90
91141	weiß / 50 St.	16,90
91142	orange / 50 St.	16,90

**BENZ<sup>®</sup>**

**TT-Wettkampfbälle \*\*\***

ITTF zertifizierte Wettkampfbälle, zelluloidfrei, Ø 40 mm.

91144	3-er Karton	3,90
91143	50-er Karton	48,90

**Joola TT-Bälle Prime\*\*\***

Die neuen TT-Bälle, Ø 40 mm, aus hochwertigem weißem Kunststoff werden ohne Celluloid hergestellt, speziell selektiert und auf Rundheit geprüft. ITTF zugelassener Wettkampf-Tischtennis-Ball.

51764	3-er Karton	5,90
51765	6-er Karton	7,90
51766	72-er Karton	79,90



**TT-Bälle Jade**

6 Kunststoff Tischtennisbälle JADE, Poly 40+ Qualität im Karton, Ø 40 mm. Optimaler Ball für jeden Freizeit- & Hobbyspieler, der viel Leistung für wenig Geld verlangt.

15942	weiß	2,90
15947	orange	2,90

**TT-Bälle Elite 1\***

Donic-Schildkröt Tischtennisball Elite 1-Stern, Poly 40+ Qualität, Ø 40 mm, 3 Stück im Karton. Kunststoff Tischtennisball für das fortgeschrittene Freizeitspiel.

15863	weiß	2,90
15864	orange	2,90

**TT-Bälle Prestige 2\***

Donic Schildkröt Tischtennisbälle Prestige 2-Stern, Poly 40+ Qualität, Ø 40 mm, 3 Stück im Karton. Kunststoff Tischtennisbälle für das fortgeschrittene Freizeitspiel und Training.

15865	weiß	2,90
15866	orange	2,90

**TT-Bälle Avantgarde 3\***

Donic Schildkröt Tischtennisbälle Avantgarde 3-Stern, Poly 40+ Qualität, 3 Stück im Karton. Kunststoff-Tischtennisball für das intensive Training und das Turnier. Bei Wettkämpfen sind 3-Sterne-Bälle vorgeschrieben.

15868	weiß	3,90
15869	orange	3,90

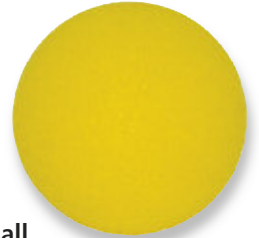

**Joola TT-Bälle Outdoor**

Outdoorball weiß, Ø 40 mm, im 6-er Set. Der Joola Outdoor-TT-Ball mit 20% höherem Gewicht, ist optimal für den Außenbereich, auch bei Wind geeignet. Für das Training im Freien in Schule und Verein oder als Freizeitball lässt er sich vielseitig einsetzen.

15658	7,90
-------	------

**Joola TT-Bälle Spinball**

TT-Bälle Joola Spinball weiß / orange / schwarz, Ø 40 mm, im 12-er Set. Ein hochwertiger Trainings- und Freizeit-TT-Ball, im Balldesign der Zukunft. Durch die "sichtbare" Rotation ist dieser zweifarbige Ball (halb weiß / halb orange) bereits im Anfängertraining die ideale Trainingshilfe.

15657	7,90
-------	------

**Joola TT-Ball-Set**

7 Bälle in unterschiedlichen Größen (Normal, Jumbo, Elefant) und Farben.

15935	Set	5,90
-------	-----	------

**Soft-TT-Ball**

Aus Schaumstoff, gut springend. Ø 38 mm.

30917	1,50
-------	------



**TT-Ball-Set Sport**

Rundum bedruckte Bälle (Ø 40 mm) mit verschiedenen Sportmotiven, 6er-Packung.

15948	Set	3,90
-------	-----	------



**BENZ® BE 20**

Für Schulsport und Einsteiger, die einen robusten Schläger suchen. Kontrolle und leichte Haftfähigkeit, um Effets auszuführen, die den Gegner überraschen werden, sind die Stärken dieses Schlägers. Material: verleimtes Spezialholz, Gewicht: 164 g, anatomischer Griff, Belag: 1,5 mm Schwamm.

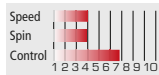

15955 6,90



**BENZ® BE 30**

Trainings- und Schulsportschläger. Allroundschläger für variantenreiche Schläge und schnelle Fortschritte. Der ITTF zertifizierte Belag sorgt durch seine Haftfähigkeit für Kontrolle und Geschwindigkeit im Spiel. Material: verleimtes Spezialholz, Gewicht: 175 g, anatomischer Griff, Belag 1,8 mm Schwamm ITTF zertifiziert.

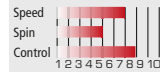

15956 7,90



**BENZ® BE 40**

Der BENZ BE40 Carbon ist ein Schläger für fortgeschrittene, angriffsorientierte Freizeitspieler. Das Carbon-Inlay mindert störende Vibrationen und ermöglicht schnelle, harte Topspins, ein druckvolles Angriffsspiel und kontrollierte Konter. Der 7schichtige Schläger, mit ITTF zertifiziertem Belag, innenliegenden Noppen, 2 mm Schwamm, ist sehr langlebig und behält auch nach langer Spielzeit seinen Grip. Der BENZ BE40 Carbon bietet ein unschlagbares Preis- Leistungsverhältnis.



18957 14,90



**Champs Line 150**

Schläger aus Holz für kontrolliertes und ausgewogenes Spiel, ergonomisch geformter Griff für das Spiel mit solider Grundtechnik und Ballkontrolle. Jade-Belag, Noppen innen, Griff konkav, 128 g.

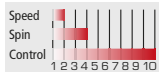

51319 8,90



**Champs Line 200**

Tischtennis-Schläger aus Holz mit ergonomischem Griff für kontrolliertes und ausgewogenes Spiel. Ausgelegt für das Spiel mit solider Grundtechnik und Ballkontrolle. Gewicht: 127 g, Jade-Belag, Noppen außen 1,0 mm.

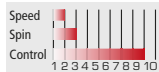

51320 10,90



**Champs Line 300**

Schläger aus Holz mit ergonomischem Griff. Erlaubt kontrolliertes, einfaches Spiel für Spieler ohne viel Erfahrung. Schwammstärke 1,0 mm, Jade-Belag, Gewicht 140 g.

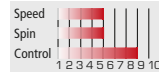

51321 11,90



**Champs Line 400**

Schläger aus Holz mit konkavem Griff für das Spiel mit solider Grundtechnik und Ballkontrolle. Elite Belag, Schwammstärke 1,5 mm, Gewicht: 147,9 g.



44324 12,90



**PROTECTION S400**

Tischtennisschläger mit konkavem Griff. Das Protect-Edge-Tape sorgt für Schutz der Schlägerkante. Durch den ergonomischen Griff liegt der Schläger viel besser in der Hand und ist für ein kontrolliertes Spiel ausgelegt. 1,2 mm Jade-Belag, Gewicht: 136 g. ITTF Standard.

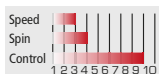

51198 9,90



**PROTECTION S500**

Tischtennisschläger mit konkavem Griff. Das Protect-Edge-Tape sorgt für Schutz der Schlägerkante. Durch den ergonomischen Griff liegt der Schläger viel besser in der Hand und ist für ein kontrolliertes Spiel ausgelegt. Der S500 bietet mehr Speed und mehr Spin als der S400. 1,5 mm Jade-Belag, Gewicht 136 g. ITTF Standard.



51199 12,90



**Waldner 600**

Schläger mit konkavem Griff aus nachhaltigem Kork für das Spiel mit solider Grundtechnik und guter Ballkontrolle. Der perfekte Allround-Schläger. Elite Belag, Schwammstärke 1,8 mm, Gewicht 160 g.

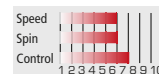

51215 19,90



**NEU**  
im Sortiment

**JOOLA Match**

Leichtschläger in 3-Sterne Qualität perfekt für den Hobbysportler. Ideales Handling dank 5 Funieren, Schwammstärke 1,8 mm und konkaver Griff. ITTF zertifiziert, 5 Funiere, Schwammstärke 1,8 mm, Gewicht: 180 g.

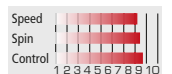

51846 11,90



**BENZ®**  
Allweather TT-Schläger



Der ideale Freizeitschläger für den Outdoorbereich, er ist wetterfest, extrem robust, anatomisch geformt und hat einen rutschfesten Griff. Durch seine spezielle Belagstruktur ist der Schläger leicht zu spielen.

15689	rot	9,90
15690	schwarz	9,90

**BENZ®**  
Allweather TT-Schläger-Set

Outdoor-Set mit je 1 Schläger in rot sowie 1 Schläger in schwarz und 6er Pack TT-Bälle weiß. Der ideale Freizeitschläger, er ist wetterfest, extrem robust, anatomisch geformt und hat einen rutschfesten Griff. Durch seine spezielle Belagstruktur ist der Schläger leicht zu spielen.

15688	Set	19,90
-------	-----	-------



**BENZ®**  
Wettkampf-Schläger 2er Set

2 Schläger BENZ BE 40, Schwamm 2,0 mm ITTF zertifiziert und 3er Karton BENZ TT-Wettkampfbälle Ø 40 mm.

9117	Set	32,90
------	-----	-------



**BENZ®**  
Schlägertasche

Sichere Aufbewahrung und Transport von bis zu 12 TT-Schlägern. Maße (B x L x H): 20 x 25,5 x 32 cm. Farbe schwarz / grau. Lieferung ohne Inhalt.

9118		17,90
------	--	-------

**NEU**  
im Sortiment

**NEU**  
im Sortiment



**BENZ®** Schul-Set Beginner

14 Schläger BENZ BE 20, Schwamm 1,5 mm  
BENZ Schlägertasche  
BENZ PVC-Balltasche mit 144 Tischtennis-Teambällen Ø 40 mm

15992	Set	139,00
-------	-----	--------

**PREISVORTEIL**  
**22,40 €**  
gegenüber Einzelkauf



**BENZ®**  
Schul-Set Advanced

12 Schläger BENZ BE 30, Schwamm 1,8 mm ITTF zertifiziert  
BENZ Schlägertasche  
BENZ PVC-Balltasche mit 144 Tischtennis-Teambällen Ø 40 mm

9119	Set	145,90
------	-----	--------

**NEU**  
im Sortiment

**PREISVORTEIL**  
**13,70 €**  
gegenüber Einzelkauf



**BENZ®** Training-Set Beginner

12 Schläger BENZ BE 30, Schwamm 1,8 mm ITTF zertifiziert  
BENZ Schlägertasche  
BENZ 50er Karton TT-Wettkampfbälle Ø 40 mm

9116	Set	149,90
------	-----	--------

**PREISVORTEIL**  
**11,70 €**  
gegenüber Einzelkauf



**BENZ®** Training-Set Carbon

6 Schläger BENZ BE 40 mit Carboneinlage, Schwamm 2,0 mm ITTF zertifiziert  
2x 3er-Karton TT-Wettkampfbälle, Ø 40 mm.

91110	Set	84,90
-------	-----	-------

**PREISVORTEIL**  
**12,30 €**  
gegenüber Einzelkauf



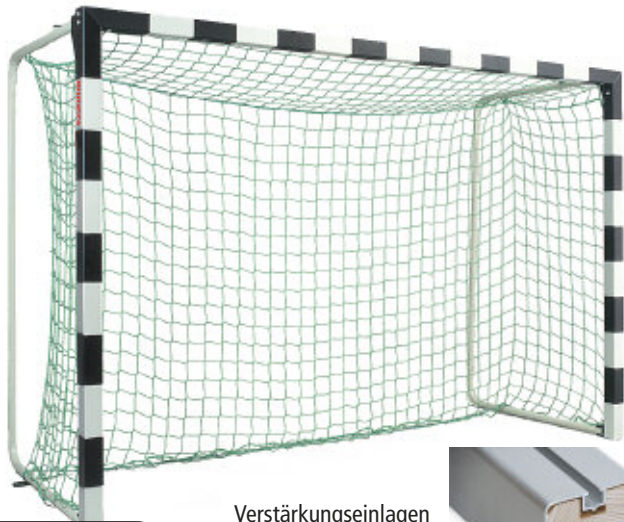

Verstärkungseinlagen aus Holz um Eindrückungen zu reduzieren.

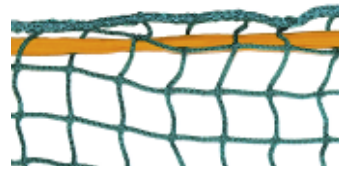

Maschenweite 45 mm



Maschenweite 45 mm

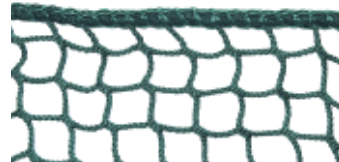

Maschenweite 25 mm

**Hallen-Hockeytornetz**

Für Torgröße 2 x 3 m nach DIN EN 749 in vorschrittsmäßiger Abmessung. 3 mm Polypropylen (knotenlos, grün), Maschenweite ca. 45 mm. GS geprüft durch TÜV AUSTRIA (Nr.: ZSTS/APZE/2112).

41501 Paar 176,90

**Hallen-Hockeytornetz**

Für Torgröße 2 x 3 m nach DIN EN 749 in vorschrittsmäßiger Abmessung. 4 mm Polypropylen (knotenlos, grün), Maschenweite ca. 45 mm – sehr strapazierfähig. GS geprüft durch TÜV AUSTRIA (Nr.: ZSTS/APZE/2112).

41510 Paar 264,90

**Hallen-Hockeytornetz**

Für Torgröße 2 x 3 m in vorschrittsmäßiger Abmessung. 2,5 mm Polypropylen-Flechtleine grün, Maschenweite 25 mm, neueste Vorschrift. GS geprüft durch TÜV AUSTRIA (Nr.: ZSTS/APZE/2112).

41502 Paar 318,90

**Hockeytor**

Hockeytor 3 x 2 m inklusive spezieller Verstärkungseinlagen, Pfosten und Latten aus Aluminium-Spezialprofil 8 x 8 cm, Oberfläche eloxiert, schwarz lackierte Felder. Mit anklappbaren lackierten Stahl-Netzbügeln. Netz wird frei zwischen den Netzbügeln aufgehängt. Jedes Tor hat 4 Befestigungslaschen zur Befestigung am Boden, komplett mit Rohrabschlußkappen und Sicherheitsnetzbefestigung. Lieferung verpackt in Karton, ohne Montage und ohne Netz. GS geprüft durch TÜV AUSTRIA (Nr.: ZSTS/APZE/2112).

405621 Tortiefe 100 cm 838,90  
405622 Tortiefe 125 cm 850,90

**Sicherheitsschraube**

Zur Torbefestigung am Boden, 90 mm Gewindelänge. Für Startblöcke und Tore (Fremdfabrikate). GS geprüft durch TÜV AUSTRIA (Nr.: ZSTS/APZE/2112).

41219 13,90

**Sicherheitsschraube (DBGM)**

Zur Torbefestigung am Boden, 30 mm Gewindelänge. GS geprüft durch TÜV AUSTRIA (Nr.: ZSTS/APZE/2112).

41214 St. 12,90

30 mm Gewinde

90 mm Gewinde



AUS EIGENER PRODUKTION



**Hockeybande Transportwagen**

Transportwagen (B x L x H) 70 x 260 x 60 cm, zum Transport von Hockey Bandenelementen. Stabile Stahlrahmenkonstruktion mit 2 Bock- und 2 Schwenkrollen Ø 20 cm für 20 Stück Bandenelemente.

52101 573,90

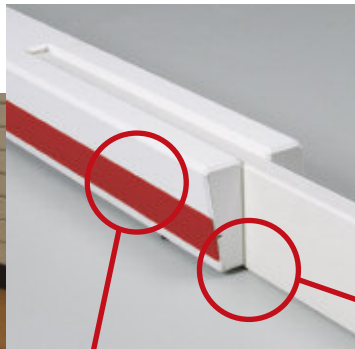

PVC Prallschutz

Verbindungshölzer

**BENZ<sup>®</sup> Hallen-Hockeybande mit Prallschutz**

Hockeybande-Komplettsatz mit 20 einzelnen Elementen, die an der Unterseite mit Kunststoffstopfen ausgestattet sind. Abmessungen (L x B x H) 4 m x 10 cm x 10,4 cm. Die Hockeybande wird aus keilverzinktem Kiefernholz hergestellt, wodurch nahezu kein Verzug möglich ist. Die dem Spielfeld zugewandte Seite ist abgeschrägt und zusätzlich mit einem PVC-Prallschutz ausgestattet. Die Bandenteile werden einfach mit den im Lieferumfang enthaltenen Verbindungshölzern verbunden. Dadurch ist ein schneller und einfacher Aufbau gewährleistet. Die Spielfeldgröße beträgt 20 x 40 m.

52110 5.036,90

**Hallen-Hockeybande ohne Prallschutz**

20 Bandenelemente aus nahezu verzugsfreiem, keilverzinktem Kiefernholz, mit einer Einzellänge von 4 m und Kunststoffstopfen an der Unterseite. Eine Seite zum Spielfeld hin abgeschrägt. Bandenteile werden mit mitgelieferten Verbindungshölzern durch Einschleiben untereinander verbunden. Kompletter Satz für 1 Spielfeld 20 x 40 m. Elemente ohne PVC-Prallschutz.

52112 4.178,90

AUS EIGENER PRODUKTION

Spielfeldgröße: 20 x 40 m

**Feldhockeytore 3,66 x 2,14 m vollverschweißt**

Komplett verschweißte, pulverbeschichtete Pfosten-Latte-Konstruktion nach DIN-EN 750, pulverbeschichtet, aus stabilen Aluminiumprofilen 75 x 50 x 3 mm, mit Holzeinlage und Nutführung für Netzhalter. Netzbügel aus Aluminium Ø 50 mm zur freien Netzaufhängung mit Torrahmen und Bande verschraubt. Bande aus sehr robusten Aluminium-Bordwandprofilen, an der Innenseite 8 mm dicke PU-Beschichtung. Lieferung ohne Transportrollen und Netz.

40562 Stück 2.910,90

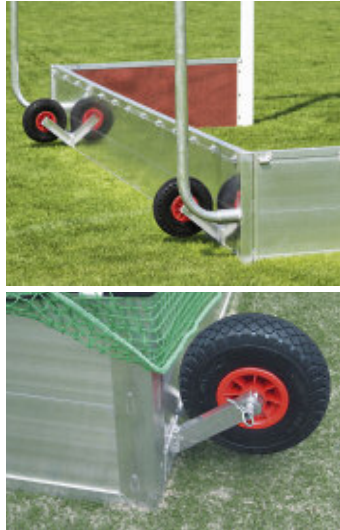

Absolut wetterfest, komplett aus Aluminium!

3,66 x 2,14 m  
Nach DIN-EN 750

**Mehrpreis für Feldhockeytor Transportrollen (Satz)**

Mehrpreis für Feldhockeytor Transportrollen bei Neubestellung. Kunststoffräder (Ø 160 mm) zum einfachen Transport von Feldhockeytoren, Lauffläche 55 mm. Satz für 1 Tor.

40532 Satz 267,90

**Feldhockey-Tornetz (Paar)**

Zwei Feldhockeytornetze, 3 mm, grün, Polypropylen, MW ca. 4,5 cm, 3,66 m breit, 2,14 m hoch, oben 90 cm, unten 120 cm tief.

40571 Paar 171,90

**Feldhockeytornetz (Paar)**

Zwei Netze aus hochfestem Polypropylen, 2,5 mm stark, knotenlos, 3,66 m breit, 2,14 m hoch. Maschenweite 2,5 cm, oben 90 cm, unten 120 cm tief.

40529 Paar 354,90



**Hockeyball**

Aus Kunststoff, mit Korkkern, weiß. Für Kunstrasen geeignet. Umfang 24 cm, ca. 150 g.

40581 8,90

**Hockeyball**

Für Hallenhockey, aus Kunststoff, ohne Kern, gelb. Umfang 24 cm, ca. 150 g.

40582 9,90



OUTDOOR  
**BENZ**  
BRAVE  
OUTDOOR

INDOOR  
**BENZ**  
BRAVE  
INDOOR

JUNIOR-SCHLÄGER  
**STRATUS 50**

OUTDOOR

INDOOR

**BENZ®**

**Hockeyschläger Brave**

Hochwertiger Holzschläger, Griff durch PU-Umwicklung und Feinabstimmung des Stiels optimal gedämpft. Schaufel mit Fiberglas verstärkt.

Outdoor		
44054	34 Zoll	17,90
44055	35 Zoll	17,90
44056	36 Zoll	17,90
Indoor		
44060	34 Zoll	22,90
44061	35 Zoll	22,90
44062	36 Zoll	22,90

**Hockeyschläger Stratus 50**

Hallenhockeystock Indoor 32 Zoll, Holz, Junior-Schläger mit PVC-Griffband.

40606 32 Zoll 10,90

**Hockeyschläger-Tasche**

Aus robustem Nylon, mit Reißverschluss und verstellbarem Umhängegurt. Für 2 Schläger.

44053 13,90

**BENZ®**  
**Unihockey**

**Rechts- oder Linksausleger?**

**Rechtsausleger:**

Rechte Hand unten, linke Hand oben. Der Schläger wird über die rechte Seite geführt - daher Rechtsausleger. Die Kelle ist nach links gebogen.

**Linksausleger:**

Linke Hand unten, rechte Hand oben. Der Schläger wird über die linke Seite geführt - daher Linksausleger. Die Kelle ist nach rechts gebogen.

Schaftlänge	Körpergröße
70 cm	120 - 140 cm
80 cm	141 - 150 cm
85 cm	151 - 160 cm
90 cm	161 - 175 cm
95 cm	176 - 185 cm
100 cm	> 185 cm

**Level 5: Fortgeschrittener Vereins- und Schulsport**

**Unihockey Schläger Elite**

Hervorragender Matchschläger (Rechtsausleger) für den fortgeschrittenen Vereins- und Schulsport. Besteht aus Graphit mit einer speziell verstärkten Glasfibreinlage. Ø 2,3 cm. Inklusive 1 zusätzliche Kelle (Linksausleger). Lieferbar in folgenden Schaftlängen:

50058	100 cm / weiß/blau	36,90
50057	95 cm / weiß/blau	32,90
50060	90 cm / weiß/blau	29,90

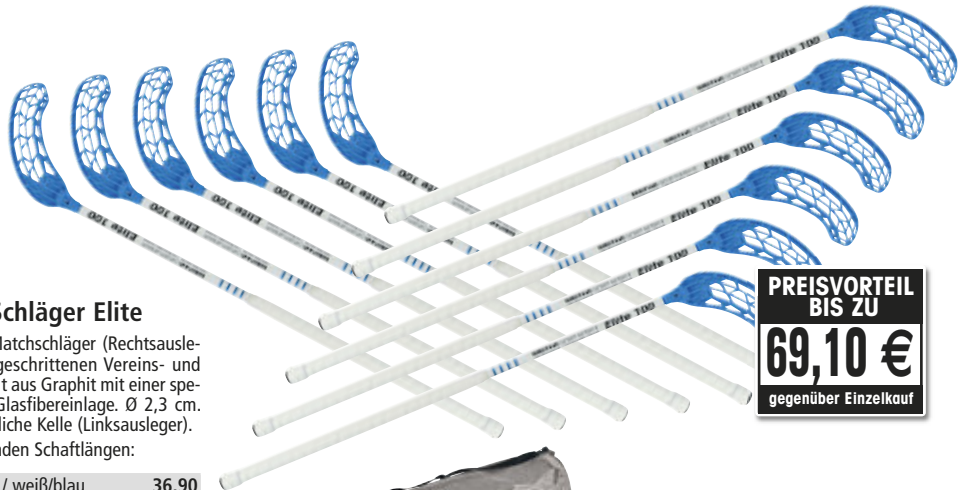

**PREISVORTEIL BIS ZU**  
**69,10 €**  
gegenüber Einzelkauf

**Unihockey Schläger-Set Elite**

Das Schlägerset besteht aus: 12 x Schläger Elite, 6 x weiße Unihockey Lochbälle, 6 x zusätzliche Kellen (Linksausleger), inkl. einer praktischen Tasche. Farbe: weiß/blau. Lieferbar in folgenden Schaftlängen:

50063	100 cm	465,00
50062	95 cm	425,00
50061	90 cm	399,00



**Level 4: Vereins- und Schulsport**

**Unihockey Schläger Attack**

Hochwertiger, stabiler Schläger für den Vereins- und Schulsport, durchzogen mit Fiberglas. Ø 2,3 cm. Inklusive 1 zusätzliche Kelle (Linksausleger / blau).

Lieferbar in folgenden Schaftlängen und Farben:

50067050	95 cm / weiß/blau	21,90
50067099	95 cm / weiß/rot	21,90
50068050	90 cm / weiß/blau	20,90
50068099	90 cm / weiß/rot	20,90



**PREISVORTEIL BIS ZU**  
**42,20 €**  
gegenüber Einzelkauf

**Unihockey Schläger-Set Attack**

Das Schlägerset besteht aus: 6x Schläger Attack weiß/blau, 6x Schläger Attack weiß/rot, 6x weiße Unihockey Lochbälle, 6 x zusätzliche Kellen (Linksausleger / blau), inklusive einer praktischen Tasche.

Lieferbar in folgenden Schaftlängen:

50069	95 cm	305,90
50040	90 cm	299,90



## Level 3: Freizeit- und Schulsport

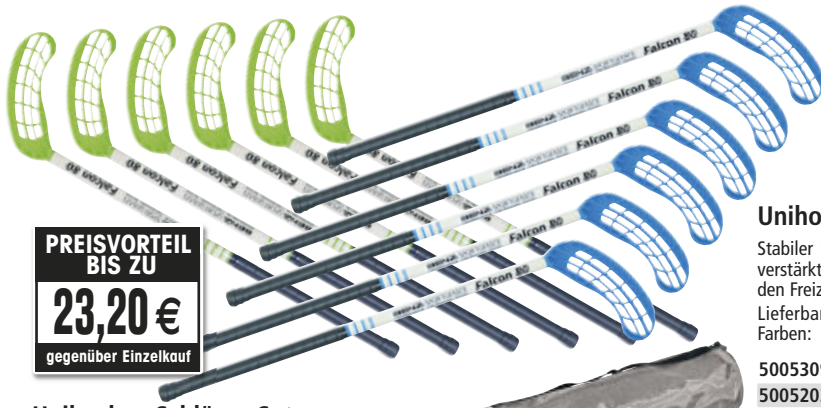

### Unihockey Schläger Falcon

Stabiler Schläger mit schwarzem Schaft und verstärkt mit Fiberglas. Bestens geeignet für den Freizeit- und Schulsport. Ø 2,3 cm  
Lieferbar in folgenden Schaftlängen und Farben:

50053099	85 cm / weiß/grün	15,90
50052035	85 cm / weiß/blau	15,90
50052099	80 cm / weiß/grün	12,90
50053035	80 cm / weiß/blau	12,90



**PREISVORTEIL BIS ZU**  
**23,20 €**  
gegenüber Einzelkauf

### Unihockey Schläger-Set Falcon

Das Schlägerset besteht aus: 6x Schläger Falcon weiß/grün, 6x Schläger Falcon weiß/blau, 6x weiße Unihockey Lochbälle, inklusive einer praktischen Tasche.  
Lieferbar in folgenden Schaftlängen:

50055	85 cm	204,90
50054	80 cm	170,90

## Level 2: Anfänger und Kinder



### Unihockey Schläger Hobby

Flexibler Schläger aus PVC mit einer Schaftlänge von 80 cm. Er ist besonders für Anfänger und Kinder mit einer Größe von 141 - 150 cm geeignet.  
Lieferbar in folgenden Farben:

50075035	grau/rot	9,90
50075018	grau/gelb	9,90



**PREISVORTEIL**  
**18,20 €**  
gegenüber Einzelkauf

### Unihockey Schläger-Set Hobby

Das Schlägerset besteht aus: 6x Schläger Hobby grau/rot, 6x Schläger Hobby grau/gelb, 6x weiße Unihockey Lochbälle, inklusive einer praktischen Tasche.  
Schaftlänge: 80 cm

50076		137,90
-------	--	--------

## Level 1: Kinder



### Unihockey Schläger Excalibur

Flexibler Schläger aus PVC mit einer Schaftlänge von 70 cm. Besonders für Kinder ab dem Kindergartenalter mit einer Körpergröße von 120 - 140 cm geeignet  
Lieferbar in folgenden Farben:

50072018	schwarz/gelb	8,90
50072035	schwarz/rot	8,90



**PREISVORTEIL**  
**15,20 €**  
gegenüber Einzelkauf

### Unihockey Schläger-Set Excalibur

Das Schlägerset besteht aus: 6x Schläger Excalibur schwarz/gelb, 6x Schläger Excalibur schwarz/rot, 6x weiße Unihockey Lochbälle, inklusive einer praktischen Tasche.  
Schaftlänge: 70 cm

50073		128,90
-------	--	--------



SALMING.



**Unihockey-Set Campus**

Perfekte Schulschläger aus beschichtetem Fiberglas mit Classic Campus Base-Griffband. Speziell entwickeltes gerades Schlägerblatt mit langer Haltbarkeit und exzellenten Spieleigenschaften, für Links- und Rechtshänder spielbar. 6 neongelbe und 6 blaue Schläger, 10 Bälle und Schlägertasche. IFF-approved.

- 5080 Set Schläger (L) 85 cm 385,90
- 5081 Set Schläger (L) 95 cm 385,90

**PREISVORTEIL**  
**24,60 €**  
gegenüber Einzelkauf



**Hockey-Set Play**

Homogene Kunststoff-Schläger mit massiver Keulenausbildung in Wettkampfform. Trainingsgerät für Jung und Alt. 6 rot-schwarze und 6 gelb-schwarze Schläger, sowie 2 Lochbälle und 1 Ball No Bounce.

- 40415 Set 186,90



**Unihoc® Floorball Torwart-Maske**

Die Floorball Torwart-Maske: Individuell einstellbar. Die IFF zertifizierte Floorball Torwart-Maske wird in einer Einheitsgröße geliefert, und passt durch die Schaumstoffpolster für Spieler ab 10 Jahre. Die Größe ist durch mitgelieferte Schaumstoffpads individuell anpassbar.

- 5094 78,90

- Ø 72 mm
- Ø 92 mm



**Hockeybälle, Puck (PVC)**

- 40613 Ball, Ø 65 mm, 50 g 5,90
- 40659 Lochball, rot, Ø 72 mm, 23 g 2,90
- 40609 Lochball, weiß, Ø 72 mm, 23 g 2,90
- 40677 Lochball, weiß Ø 92 mm, 20 g 3,90
- 40557 No-Bounce Ball, Ø 69 mm, 60 g 2,90
- 40558 Puck, Ø 70 mm, 40 g 2,90

**Unihoc Classic ACE 32**

Der Classic ACE 32 ist ein hochwertiger Carbon-Schläger für Schulen und Vereine. Eine perfekte Ballführung und optimale Pässe sind mit diesem Floorball-Schläger garantiert. Der Wettkampfschläger ist sehr robust und garantiert lange Spielfreude. Leichter Schaft aus Carbon-Composite und hochwertiges X-exercise Griffband. Erhältlich in zwei verschiedenen Schaftlängen für Rechts- oder Linkshänder. IFF Zertifikat. Gewicht ca. 240 g.

- 5096 links, Schaft 96 cm 55,90
- 5097 rechts, Schaft 100 cm 55,90
- 5098 rechts, Schaft 96 cm 55,90
- 5099 links, Schaft 100 cm 55,90

## Streethockey

### Torwart-Schläger

Für Streethockey, mit auswechselbarer Kunststoffkelle, Länge 122 cm.

41388 ① 31,90

### Streethockey-Schläger SH/ SX Comp

Schaft aus ausgewähltem Hartholz, Blatt aus glasfaserverstärktem Kunststoff, auswechselbar. Rechts- oder Linksschuss.

41386 Junior (102 cm) re ② 16,90

44211 Junior (102 cm) li ② 16,90

41387 Senior (132 cm) re ③ 27,90

44210 Senior (132 cm) li ③ 27,90

### Streethockey-Schläger SH Fusion

Senior, 147 cm. Schaft aus ausgewähltem Kernholz, laminiert. Pro-Grip-Schlägerende für optimalen Halt. Blatt aus schlagfestem Fiberglas / Kunststoff.

41266 Rechtsschuss ④ 22,90

41276 Linksschuss ⑤ 22,90



### Streethockey-Ball AGS High Density

Hergestellt mit spezieller, temperaturbeständiger Dämpfungsflüssigkeit, für Temperaturen über 0° C. Nicht springend.

44097 7,90



### Streethockey-Puck Extreme Color

Aus äußerst schlagfestem Vinyl, für glatte Spielflächen (In- und Outdoor). Farbige sortiert.

44096 8,90

### Ersatzblätter

Für Franklin SX/SH Comp, aus Kunststoff mit Fiberglas, leicht zu montieren. Wahlweise Rechts- oder Linksschuss. Inklusive selbstschneidender Schrauben.

44013 Junior, rechts 6,90

44014 Junior, links 6,90

44015 Senior, rechts 6,90

44017 Senior, links 6,90

### Aufbewahrungswagen

Transport- und Aufbewahrungswagen für Hockeystöcke, Turnstäbe etc. Aus verzinktem und pulverbeschichtetem Stahlblech. Die grossen Vollgummiräder 21 x 5 cm und der praktischer Hebelgriff sorgen für einen einfachen Transport. Behälterdurchmesser Ø 25 cm, Gesamthöhe 95 cm, Eigengewicht 10 kg. Lieferung ohne Inhalt.

40629 289,90

**INTERCROSSE** ist eine Mannschaftssportart, bei der ein Ball mittels eines Schlägers in das gegnerische Tor befördert werden muss. Es ist entstanden aus dem Lacrosse, jedoch wurde es zu einer fairen und kontaktlosen Sportart weiterentwickelt. Daher kommt der Spieler auch ohne Körperschutz aus.

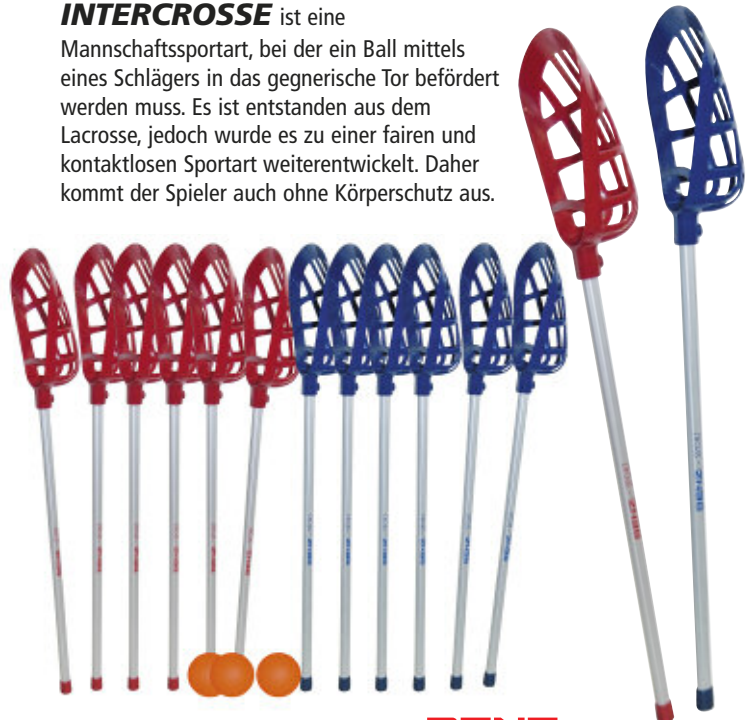

### BENZ® Intercrosse-Schul-Set

Bestehend aus 6 roten und 6 blauen Schlägern (Länge 102 cm) sowie 3 Bällen.

41008 Set 184,90

### BENZ® Intercrosse-Schläger

Sehr stabiler Kunststoff-Schlägerkopf mit profiliertem Spezial-Aluminiumschaft, Länge 70 cm, Gesamtlänge 102 cm. Für Schule und Verein.

41009 rot 15,90

41031 blau 15,90

## BENZ® Ball-Bouncer

AUCH IM WASSER EINSETZBAR

### Ball-Bouncer-Set

Action-geladenes Spiel mit breiten Anwendungsmöglichkeiten (ähnlich Speed-Play), dazu therapeutisch, pädagogisch und psychologisch wertvoll. Die Schlägerkeulen sind aus strapazierfähigem PU-Schaum, die Haltegriffe aus PVC-Rohr. Ein Spiel für Jung und Alt, ob für Verein, Schule, Familie oder Therapie. Das Set besteht aus 3 roten Schlägern, 3 blauen Schlägern, je 86 cm lang. Inklusive PVC-Ball Ø 20 cm, Set-Gewicht 1650 g.

6375 Set 88,90



**PREISVORTEIL**  
**9,40 €**  
gegenüber Einzelkauf

### Ball-Bouncer-Schläger rot

Schläger für das Schlagspiel Ball-Bouncer. Stabiler Kunststoffstab mit roter Umwicklung und Schaumstoffkeule, 86 cm lang. Gewicht 250 g.

6373 14,90

### Ball-Bouncer-Schläger blau

Schläger für das Schlagspiel Ball-Bouncer. Stabiler Kunststoffstab mit blauer Umwicklung und Schaumstoffkeule, 86 cm lang. Gewicht 250 g

6374 14,90

### Regenbogenfarbenball

PVC-Spielball mit Ø 15 cm als Ball für das Ball Bouncer Set oder für andere lustige Ballspiele geeignet.

6668 4,90



**TIPP!**  
**PASSENDE WEICHBODEN-TORMATTE AUF SEITE 250**



# FLOORBALL BANDEN

- ✦ aus hochwertigem Polypropylen gefertigt
- ✦ Bandenoberfläche ist glatt und eignet sich für Werbezwecke
- ✦ Bandenteile zusammensteckbar und durch Gummizug (8 mm) fixierbar
- ✦ Zertifikat des Internationalen Floorball Verbandes (IFF)
- ✦ Für Wettkampfbetrieb zugelassen
- ✦ Auswechselbereiche sind mit weißen Abschlüssen gekennzeichnet
- ✦ Einfache Lagerung auf speziellen Transportwagen
- ✦ Funktionell, langlebig, widerstandsfähig, formstabil, stoßfest



## Floorball Trainingsbande 20 x 10 m

- Spielfeld 20 x 10 m
- 22 gerade Bandenelemente (B x H) 1,99 x 0,50 m
- 8 Kurvenelemente (B x H) 1,7 m x 0,5 m, Radius 2,09 m
- Gesamtgewicht der Elemente ca. 280 kg
- 1 Transportwagen 2,4 x 1,2 x 1,65 m, Gewicht 30 kg

5073	schwarz	3.969,90
5074	weiß	3.969,90

Einfache Verbindung mit Zapfen und Fixierung mit Gummizügen



## Floorball Trainingsbande 24 x 14 m

- Spielfeld 24 x 14 m
- 30 gerade Bandenelemente (B x H) 1,99 x 0,50 m
- 8 Kurvenelemente (B x H) 1,7 m x 0,5 m, Radius 2,09 m
- Gesamtgewicht der Elemente ca. 315 kg
- 1 Transportwagen 2,4 x 1,2 x 1,65 m, Gewicht 30 kg

5075	weiß	4.400,90
5076	schwarz	4.400,90

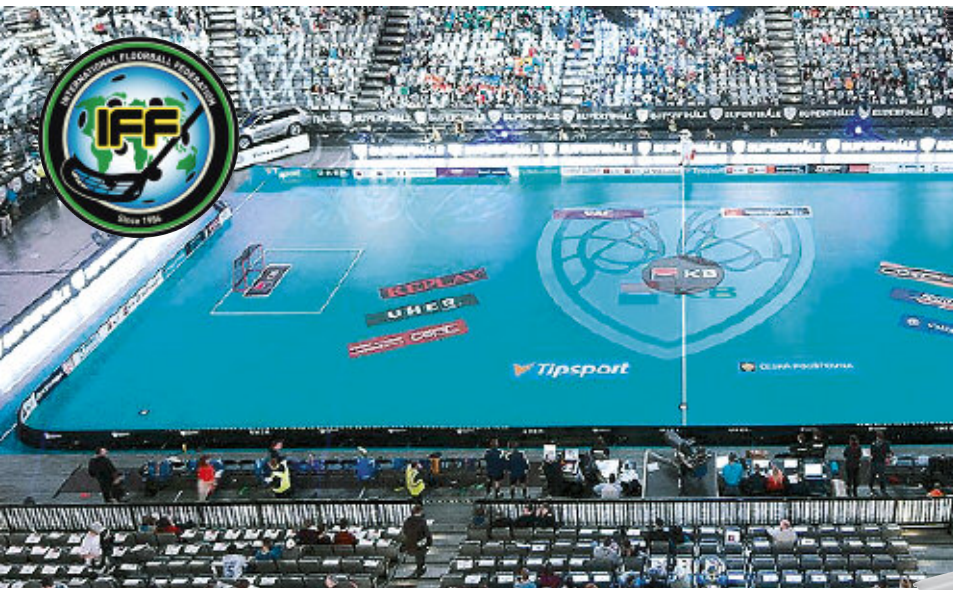

## Floorball Wettkampfbande 40 x 20 m

- Spielfeld 40 x 20 m
- 52 gerade Bandenelemente (B x H) 1,99 x 0,50 m
- 8 Kurvenelemente (B x H) 1,7 m x 0,5 m, Radius 2,09 m
- Gesamtgewicht der Elemente ca. 490 kg
- 2 Transportwagen 2,4 x 1,2 x 1,65 m, Gewicht je 30 kg

5077	weiß	6.489,90
5078	schwarz	6.489,90





B: 160 cm  
H: 115 cm  
T: 64 cm



**Unihockey-Tor**

Stahlrohr, (B x H x T) 160 x 115 x 64 cm, fest verschweißt, 2 K beschichtet für den In- und Outdooreinsatz, mit Tor- und Fangnetz (werden montiert geliefert!). IFF zertifiziert. Gewicht 12 kg.

40489 238,90



B: 71 cm  
H: 46 cm  
T: 51 cm

**Streethockey Tor**

Das Tor besteht aus Stahl und wird mit wetterfestem, weißem Netz geliefert. Das Tor, ist klappbar.

Maße (B x H x T): 71 x 46 x 51 cm

42541 49,90



B: 127 cm  
H: 107 cm  
T: 66 cm

**Streethockey Tor mit Stecksystem**

Das Tor besteht aus einem Stahlrohr-Stecksystem. Es wird mit wetterfestem, weißem Netz geliefert.

Maße (B x H x T): 127 x 107 x 66 cm

42539 92,90



B: 183 cm  
H: 122 cm  
T: 75 cm

**Streethockey Turniertor**

Ein stabiles Tor aus Stahl und Doppelrahmen, rot mit weißem Netz, ist nach dem offiziellen Turniermaß konstruiert. Es ist leicht zu transportieren.

Maße (B x H x T): 183 x 122 x 75 cm, Gewicht: 19,7 kg

42538 229,90

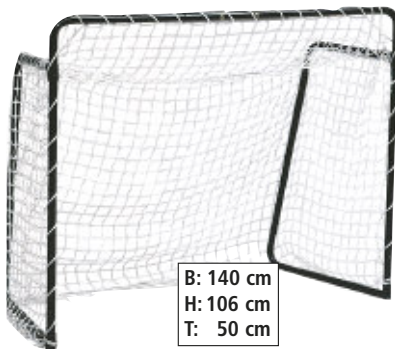

B: 140 cm  
H: 106 cm  
T: 50 cm

**Hockey-Tor**

Abmessungen (B x H x T) 140 x 106 x 50 cm. Stabiles Stahlrohr, klappbar, platzsparend aufzubewahren. Inkl. Netz, 4 mm PE-Rundleine, Maschen 4 x 4 cm. Mit Erdanker zur zusätzlichen Befestigung im Rasen.

40531 234,90



B: 90 cm  
H: 60 cm  
T: 42 cm

**Mini-Unihockey-Tor**

Mini-Unihockey-Tor, 90 x 60 x 42 cm, Stahlrahmen Ø 28 mm, faltbar, inkl. Netz und Bodenschonern.

40410 75,90



B: 127 cm  
H: 107 cm  
T: 66 cm

**Streethockey-Tor**

Stabile Metall-Rohrkonstruktion, weiß lackiert, mit Schnellverbindungselementen zur leichten Montage. (B x H x T) 127 x 107 x 66 cm. Inklusive Polyester-Netz mit Klettverschlüssen.

44011 80,90





**Wilson GST Composite**

Der Wilson GST Composite Football ist aus hochwertigem Composite gefertigt. Er ist sehr griffig und besitzt die patentierten ACL-Nähte mit einer gekörnten Oberfläche. Diese sorgt für bessere Kontrolle auch beim Kick-Off. Der erstklassige Microfasermantel macht den Football besonders langlebig und strapazierfähig.

53235	Gr. 9	41,90
53234	Gr. 7	39,90
53233	Gr. 6	36,90



**Football SPARTAN**

Soft Grip Oberfläche, Original Größe und Gewicht, Ballgröße 28 x 27 cm. Gewicht ca. 480 g.

44126		24,90
-------	--	-------



**Molten AFR**

Der Molten Football AFR aus Gummi ist genau der richtige Ball für den Einstieg in die Sportart American Football. Die Oberfläche ist strapazierfähig und supergriffig. Der Football ist bestens geeignet für Einsteiger, Fortgeschrittene, für den Schulsport und für den Wettkampf. Länge 30 cm.

44230	Senior Gr. 9, 400 g	15,90
44229	Junior Gr. 7, 300 g	13,90



**Weichschaum-Football**

Für Spiel-, Freizeit- und Trainingszwecke. Oberfläche abwaschbar, desinfizierbar, hygienisch, äußerst strapazierfähig, hohe Abriebfestigkeit, verliert nie die Luft.

<b>Mini-Football</b>		
30978	Ø 13 cm, 220 g	19,90
	ab 10 Stück	17,90
<b>Football</b>		
30979	Ø 15 cm, 310 g	24,90
	ab 10 Stück	22,90

**NEU**  
im Sortiment



**BENZ® Rugby-Ball Scorer**

Hochwertiger Trainings- und Spielball mit griffiger, gummierter Oberfläche, Größe 5, Gewicht 400 g.

41287	24,90
-------	-------



**Rugby-Ball Junior**

Aus weißem, gummiähnlichem Kunststoff, Ø 15 cm, Länge 27 cm, ca. 350 g.

40181	13,90
-------	-------



**NEU**  
im Sortiment

**Flagfootball/Rugby Set**

Das Flagfootball Set ist eine sichere, kontaktlose Version des Rugbysports. Jeder Spieler trägt einen Gürtel mit farbigen Bändern die mit Klettverschluss befestigt sind. Die verteidigenden Spieler müssen eines dieser Bänder ziehen, um den Ballträger zu stoppen. Inhalt des Sets:

- 5 Rugby-Bälle (3 x Gr. 4, 2 x Gr. 5)
- 12 Rugby-Gürtel mit blauen Bändern
- 12 Rugby-Gürtel mit orangenen Bändern
- 1 Rugby-Tee
- 1 Transporttasche
- 1 Anleitung mit Übungen zur Vorbereitung auf den Rugbysport

50140	Set	192,90
-------	-----	--------



Flagfootball ist eine kontaktlose Variante des American Football. Wesentlicher Unterschied ist, dass statt durch ein körperliches Tackling die Verteidigung den ballführenden Spieler stoppt, indem sie ihm einen Streifen (Flag) aus dem Gürtel zieht.

**Flagfootball/Rugby-Set**

Bestehend aus schwarzem Klettbandgürtel, 113 cm lang, an dem 2 Fahnen, 41 cm lang 5 cm breit, befestigt und wieder abgezogen werden können. Die kontaktlose Variante des American Football.

44260	Blau	5,90
44261	Grün	5,90
44262	Ser Set blau	27,90
44263	Ser Set grün	27,90



**American Football-Tore**

2 American Football-Tore, teilverschweißt, Lieferung in 4 Einzelprofilen. Fuß und Querstange aus Aluminiumprofil 12 x 10 cm, mit 80 cm langen Bodenhülsen, für Fundament (H x B) 90 x 80 cm. Querstange 564 cm lang, 305 cm über Boden, Seitenstangen 915 cm hoch, Ø 55 mm. Unfrei ab Werk, ohne Aufbau.

40358	Paar	4.259,90
-------	------	----------



**Rugby-Tore**

Zwei Tore aus speziellem, eloxiertem Aluminium-Ovalprofil, nach Vorschrift. Querstange 560 cm, senkrechte Stangen 650 cm über Boden. Raffinierte Befestigungsteile – einfache Montage, da nur Schraubverbindungen. Inkl. 80 cm-langen Bodenhülsen. Unfrei ab Werk, ohne Aufbau.

40357	Paar	2.250,90
-------	------	----------

**Jugend-Teeball-Schläger**

Länge 63,5 cm, Schläger speziell für Teeball aus behandeltem Hartholz. Gewicht 495 g.

44001 ① 12,90

**Teeball-Schläger**

Spezieller Teeball-Schläger Länge 66 cm, grün, nach offiziellen Jugend-Baseball-Richtlinien aus Aluminium-Legierung. Er zeichnet sich durch ausgewogene Gewichtsverteilung und exzellente Balance aus. Gewicht 355 g.

44003 ② 49,90

**Baseball-Schläger Serie 7046**

Baseball Bat - Youth League. Schläger entspricht den offiziellen Jugend-Baseball-Richtlinien. Aus Aluminium-Legierung, mit ausgewogener Gewichtsverteilung und exzellenter Balance. Länge 81 cm, Gewicht 755 g.

44004 ③ 42,90

**Baseball Hartholzschläger**

Aus Eschenholz mit einer speziell gehärteten Lackierung der Schlagfläche.

44029 76 cm, 735 g ④ 40,90

44030 81 cm, 760 g ⑤ 47,90

**Teeballschläger 26"**

Teeballschläger 26" = 66 cm mit Ball. Schläger aus behandeltem Hartholz, Teeball mit Hohlkern. Gewicht ca. 385 g.

44199 Set ⑥ 27,90



**NEU**  
im Sortiment

**NEU**  
im Sortiment

**Batting Tee**

**Batting Tee**

Batting Tee (B x L x H) 40 x 40 x 62 cm, höhenverstellbare Ballauflage aus Gummi von 62-92 cm. Für das Training von Baseballschlägern. Einfach zu zerlegen und mit Handgriff in der schweren Bodenplatte leicht zu tragen. Gewicht 2,5 kg.

55084 49,90

Das perfekte Batting Tee für Einsteiger und Kids. Hier kann man perfekt seinen Schwung, seine Positionierung zum Ball und das Vertrauen in den eigenen Schlag erlernen. Durch die stabile, klappbare Drei-Fuß-Technologie und das zurückschwingende Top ist dieses Tee der ideale Helfer im Training, um das Tee-Ball-Spiel zu perfektionieren. Höhe verstellbar (55,9 - 78,7 cm). Gewicht ca. 1 kg.

55085 28,90



**Baseball-Jugend-/  
Erwachsenhandschuh**

Strapazierfähiger Fanghandschuh aus Synthetikleder, Länge 30 cm. Geeignet für Anfänger und Gelegenheitsspieler ab 13 Jahren. Gewicht ca. 300 g.

44009 linke Hand 26,90

44109 rechte Hand 26,90



**Teeball Soft Strike**

Ø ca. 7 cm, wasserfest, mit einer Außenhülle aus Syntex. Ideal für Teeball. Gewicht 200 g.

44005 6,90



**Base-Set aus Vinyl**

3 wasserfeste Gummibases, Homeplate und Pitcherplate – ideal für Indoor und Outdoor. Für Baseball und alle anderen Spiele mit Bases.

44002 Set 25,90



**Practise Baseball/ T-Ball**

Schüler- / Jugend-Trainings-Baseball. Außenhülle aus Syntex und einem Gummikork-Mischkern. Synthetische Wicklung für höchste Genauigkeit. Ø 7 cm, Gewicht ca. 160 g.

44344 6,90

**NEU**  
im Sortiment

### KIN-BALL

Omnikin Kin-Ball – mehr als nur ein Ballspiel! Kin-Ball ist ein actiongeladenes Mannschaftsspiel, bei dem es um Spaß, Schnelligkeit und vor allem um Teamgeist geht. Bei diesem Spiel treten gleichzeitig 3 Mannschaften mit je 4 Spielern gegeneinander an und spielen mit einem Ball der einen Durchmesser von 122 cm hat und ca. 1 kg schwer ist. Der Ball besteht aus einem weichen Nylonüberzug und einer Latex-Blase. Eine Mannschaft wirft den Ball und ruft dabei die Farbe einer der anderen Mannschaften. Diese muss den Ball fangen, bevor er auf den Boden fällt. Bei Kin-Ball steht Fairness und Sportlichkeit im Vordergrund – Körperkontakt und verbale Attacken werden nicht geduldet. Wegen der einfachen Regeln ist diese Sportart leicht zu erlernen und verschafft Schülern schnelle Erfolgserlebnisse.



Ø 122 CM

#### Offizieller Kin-Ball

Omnikin Kin-Ball mit robuster Nylonhülle, Durchmesser 122 cm, Gewicht 1 kg. Durch seine besonderen Flugeigenschaften fordert der Kin-Ball Kraft, Koordination, Schnelligkeit und Ausdauer der Spieler. Zu Befüllen mit der speziellen Kin-Ball-Pumpe.

43392	pink, Ø 122 cm	338,90
43393	schwarz, Ø 122 cm	358,90
43394	grau, Ø 122 cm	338,90

#### Ballpumpe für Kin-Bälle

Speziell konstruiert, um Kin-Bälle aufpumpen zu können. 840 Watt.

43424	172,90
-------	--------



#### Ersatzblase aus Latex für Kin-Ball

Durchmesser 122 cm.

43395	87,90
-------	-------



#### Kin-Ball Large Opening, 6er Set

Das Set besteht aus 6 Bällen in den Farben gelb, grün, orange, pink. Ø 45 cm, Gewicht 330 g, Material Nylon.

Ø 45 CM

51484	428,90
-------	--------



#### Kin-Ball Outdoor

Der Outdoor Kin-Ball ist blau und ein offizieller Sportball. Er ist durch seine extra schwere Nylonhülle bestens geeignet für das Spielen im Freien – auf Gras oder Sandplätzen. Lieferung inkl. 2 Ersatzblasen. Ø 102 cm, Gewicht 1 kg, Material Nylon.



Ø 122 CM

51483	258,90
-------	--------

### INDIACA



INDIACA TURNIER

INDIACA PLAY

#### Indiacca Play

Mit nur 30 g ein sehr leichter Indiaccaball, somit auch bestens für Kinder geeignet.

6630	11,90
------	-------

#### Indiacca Turnier

Schneller Indiaccaball, 25 cm lang, 50 g. Das Gewicht ist veränderbar, dadurch windstabil.

6640	28,90
------	-------

#### Indiacca-Ersatzfeder

6660	6,90
------	------

#### Indiacca-Tennis-Set

2 Spezialschläger und der Indiacca Ball machen aus dem Indiaccaspiel einen vielseitigen Freizeitspaß. Spielregeln beiliegend.

6651	Set	35,90
------	-----	-------

#### Indiacca-Turniernetz

DTB-Vorschrift, 650 x 100 cm, 2,3 mm Polypropylen, grün, Maschenweite 45 mm, weiße Polyester-Einfassung, 11,7 m Kevlarseil.

41435	92,90
-------	-------

### FEDERFUSSBALL



#### ALLROUND

#### Federfußball

Für Allround- und Netzspieler. Für das sportliche Spiel.

6591	weiß	5,90
6594	gelb	5,90

#### Federfußball Hobby

Durch langsameren Flug und mehr Reaktionszeit speziell für Hobbyspieler geeignet. Fördert in hohem Maß die Koordination und die Technik.

6590	5,90
------	------



HOBBY

### RINGTENNIS



#### Lamellenring ①

Aus massivem PVC, Ø ca. 18 cm, Gewicht 100 g. Auch als Tauchring geeignet.

6611	4,90
------	------

#### Turnier-Tennisring ②

Aus Moosgummi, weiß, Ø 17 cm, ca. 220 g. Massiv und wettkampfgerecht.

6600	4,90
------	------

#### PVC-Tennisring

Luftgefüllt, Ø ca. 18 cm, ca. 180 g, mit Ventil, in vier Farben. 4er Set mit allen Farben

6676	4er Set	21,90
6643	blau	5,90
6627	rot	5,90
6619	gelb	5,90
6601	grün	5,90

#### Tennisring

Vollgummi, farbig sortiert. Ø 16,5 cm. 220 g.

6610	Stück	6,90
------	-------	------

#### Ringtennisnetz

Weiße Polyester-Einfassung, 2 mm Nylon, 600 x 50 cm. Auch als Indiacca-Trainingsnetz und Prellballnetz verwendbar.

40411	28,90
-------	-------

# BALLFANGNETZE

WIR BIETEN IHNEN DREI  
UNTERSCHIEDLICHE VARIANTEN AN:

**ALLE HIER VORGESTELLTEN EINBAUVERSIONEN MÜSSEN  
IN JEDEM FALL DEN BAULICHEN VERHÄLTNISSEN ANGE-  
PASST WERDEN!**

## ELEKTRISCH ANGETRIEBENE SCHUTZNETZ-AUFZIEHVORRICHTUNG

Durch das Netz gefädelt Gurtbänder werden auf einer Stahlwelle aufgewickelt und ziehen das Netz zur Decke. Die Welle wird mit Lagerböcken und Halte-Eisen an den Hallenbindern oder Tragkonsolen befestigt. Sehr einfach durch Schalter zu bedienen. Preis auf Anfrage.

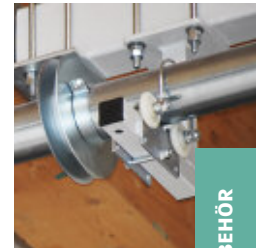

ZUBEHÖR

## BEFESTIGUNGSKONSOLEN

Zur Anbindung an bauliche Gegebenheiten stehen für die Montage der Stahlwellen und Schutznetze eine Vielzahl von Konsolen zur Verfügung, oder werden nach Bedarf von uns speziell angefertigt.



TÜV geprüft durch  
TÜV AUSTRIA  
(Nr.: ZSTS/APZE/2346).



# BALLFANGNETZE

WIR BIETEN IHNEN DREI  
UNTERSCHIEDLICHE VARIANTEN AN:

**ALLE HIER VORGESTELLTEN EINBAUVERSIONEN MÜSSEN IN JEDEM  
FALL DEN BAULICHEN VERHÄLTNISSEN ANGEPAST WERDEN!**

## SPEZIAL-PROFILLAUFSCIENEN



Deutlich sind die Laufwagen an der Aluminium-Profilschiene zu erkennen. Sehr elegante, geradlinig verlaufende Ausführung. Wir empfehlen diese Schiene bei Netzanlagen die oft bewegt werden müssen.



## Laufschienebogen 90°

(90°, R = 500 mm) für Schutznetzanlage, aus stabil geformtem Aluminiumprofil, eloxiert. Komplett mit 4 Rollringen und 4 Karabinerhaken (Einhängehaken) je Bogen. TÜV geprüft durch TÜV AUSTRIA (Nr. ZSTS/APZE/2346).

25398 Preis auf Anfrage

## Profillaufschiene

Laufschiene für Schutznetzanlage aus stabil geformtem Aluminiumprofil. Längen von 3 m bis 45 m verfügbar. TÜV geprüft durch TÜV AUSTRIA (Nr. ZSTS/APZE/2346).

25397 Preis auf Anfrage



## Mehrpreis für Netze

25002	unter 5 qm je Netz	Mehrpreis 100%
25000	unter 10 qm je Netz	Mehrpreis 35%
25001	unter 20 qm je Netz	Mehrpreis 20%

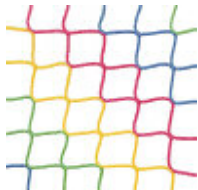

Polyester 4 mm



Polypropylen 3 mm



Polypropylen 4-farbig

## Knotenlose Schutznetze

Rechteckige und quadratische Netze, Preis pro Quadratmeter. Abweichende Formen auf Anfrage. Bei Sonderformaten entstehen Zusatzkosten für Verschnitt!

Art.Nr.	Materialstärke	Maschenweite	Material	Farbe	Preis pro qm
25200	2,3 mm	45 mm	Polypropylen	grün	6,90
25240	3,0 mm	45 mm	Polypropylen	grün	7,90
25250	4,0 mm	45 mm	Polypropylen	grün	9,90
25220	2,3 mm	45 mm	Polypropylen	weiß	7,90
25280	3,0 mm	45 mm	Polypropylen	weiß	7,90
25271	4,0 mm	45 mm	Polypropylen	weiß	9,90
25284	2,3 mm	45 mm	Polypropylen	schwarz	7,90
25285	3,0 mm	45 mm	Polypropylen	schwarz	6,90
25288	4,0 mm	45 mm	Polypropylen	schwarz	9,90
25281	3,0 mm	45 mm	Polypropylen	rot-blau-gelb-grün	7,90
25202	2,3 mm	100 mm	Polypropylen	grün	2,90
25242	3,0 mm	100 mm	Polypropylen	grün	3,90
25252	4,0 mm	100 mm	Polypropylen	grün	5,90
25222	2,3 mm	100 mm	Polypropylen	weiß	3,90
25282	3,0 mm	100 mm	Polypropylen	weiß	3,90
25272	4,0 mm	100 mm	Polypropylen	weiß	5,90
25286	4,0 mm	100 mm	Polypropylen	schwarz	5,90
25243	3,0 mm	120 mm	Polypropylen	grün	2,90
25253	4,0 mm	120 mm	Polypropylen	grün	4,90
25283	3,0 mm	130 mm	Polyester	weiß	3,90

TÜV geprüft durch TÜV AUSTRIA (Nr. ZSTS/APZE/2346). Flammenhemmende Ausführung (B1) auf Anfrage.



**SCHUTZNETZE FÜR SPORTHALLE, FREIPLATZ ODER SCHWIMMBAD IN JEDER  
GEWÜNSCHTEN GRÖSSE LIEFERBAR! PFEILFANGNETZE AUF ANFRAGE!**

**AUFHÄNGUNG MIT STAHLSEIL**

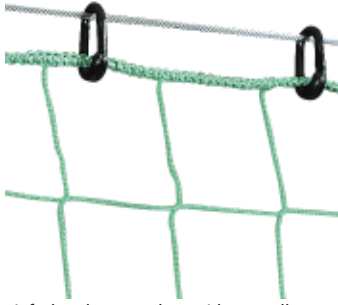

Einfache aber trotzdem wirkungsvolle Ausführung. Die Netze können bei Nichtgebrauch auf dem Stahlseil verschoben werden. Leichtes konstruktionsbedingtes Durchhängen der Stahlseile. Das abgebildete Netz besteht aus 2 mm Polypropylen und hat eine Maschenweite von 45 mm. Pro Meter Stahlseil sind je nach Maschenweite 3-6 Nylonösen oder Simplexhaken erforderlich.

TÜV geprüft durch TÜV AUSTRIA Nr. ZSTS/APZE/2346).



ZUBEHÖR

**ZUBEHÖR FÜR AUFHÄNGUNG MITTELS STAHLSEIL**



**Spannschloss M 10**

Eine Seite mit Öse, die andere Seite mit Haken, mit 3 Seilklemmen für Seil Ø 4 mm, verzinkt. Ohne Seil.\*

40679 ① 7,90



**Stahlseil**

Verzinkt, Ø 4 mm. Es ist jeweils oben, in der Mitte und unten ein Seil erforderlich.\*

40534 lfm. ⑤ 5,90



**Bleibesicherung für Schutznetze**

An unteren Netzrand, in Gurtband eingnäht. Preise lfm. Ohne Abb.\*

25355	200 g, weiß	6,90
25278	200 g, schwarz	7,90
25356	400 g, weiß	8,90
25279	400 g, schwarz	9,90

**Netz-Randleine**

Für Einfassung des Schutznetzes. Ohne Abb.\*

25365 5 mm Nylon, lfm. 1,90

**Wandkonsole**

Wandkonsole zum Andübeln für Schutznetzanlagen mit einer Ausladung von 1 m.\*

25319 ⑧ 193,90

**Diagonal-Strebensatz**

Der Satz besteht aus 2 Einzelstreben zur Abstrebung der Wandkonsole im Außenbereich. Einschl. Befestigungssatz.\*

25318 Satz ⑨ 81,90

**Nylonöse (starke Ausführung)**

Offener Kunststoffstoff zum Aufhängen der Netze, 53 mm lang, 30 mm breit, Ø 9 mm.\*

25210 ② 0,90

**Seilklemme**

Für Ø 4-5 mm Stahlseil.\*

40547 ③ 4,90

**Kausche**

Für Ø 4-5 mm Stahlseil.\*

40563 ④ 1,90

**Simplexhaken**

Stahl vernickelt, Länge 50 mm.

25368 ⑥ 1,90

**Stahlring**

Zum Einhängen des Karabinerhakens bei Stahlseilausführung. Somit einfaches Verschieben des Netzes möglich. Ø 33 mm.

25367 ⑦ 1,90

**OUTDOOR PFOSTEN UND ZUBEHÖR FÜR SCHUTZNETZE**

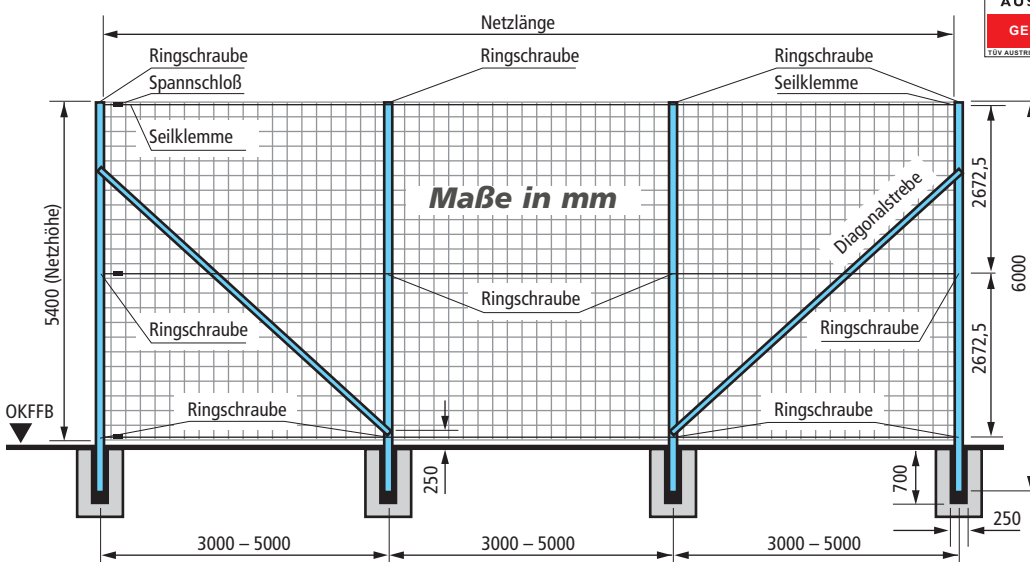

**Outdoor Stützpfosten**

Zum Aufhängen von Stoppnetzen. Aluminiumprofil 80 x 80 mm mit Profilnut zur Befestigung der Ösenschrauben für Stahlseilbefestigung. Die Pfosten sind wartungsfrei, 6 mm lang und haben im unteren Bereich eingelegte Verstärkungen zur Erhöhung der Stabilität. Die Pfosten können direkt einbetoniert oder mittels einer Bodenhülse (Art.-Nr. 40514) befestigt werden. Pfostenabstand ca. 5 m. Inkl. Befestigungsmaterial, ohne Bodenhülse.

40512 219,90

**Bodenhülse für Outdoor-Stützpfosten**

Für Outdoor-Stützpfosten. Länge ca. 60 cm.

40514 62,90

**Diagonalstrebe**

Aus Aluminiumrundrohr Ø 50 mm, zum Abstreben der Außenpfosten (aus Stabilitätsgründen unbedingt erforderlich). Inkl. Befestigungsmaterial.

40513 124,90

TÜV geprüft durch TÜV AUSTRIA Nr. ZSTS/APZE/2346).

FAHRGERÜST



ALU-STUFENLEITER

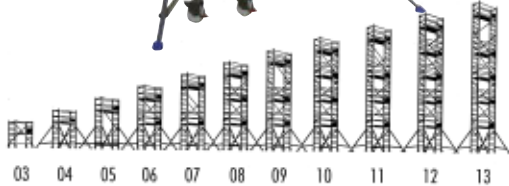

DEFINITION DER REICHHÖHE UND DER ARBEITSHÖHE:

**Reichhöhe:** Die BGI 694 definiert die Reichhöhe als die Höhe, die von einer – je nach Leitermodell – ermittelten Standhöhe aus erreicht werden kann. Diese liegt bei ca. 2,00 m über der Standhöhe.

**Arbeitshöhe:** Unter Arbeitshöhe versteht man den Bereich für das Arbeiten auf Körperhöhe, z. B. mit einer Bohrmaschine. Um die branchenunterschiedlichen Arbeitshöhen zu berücksichtigen, wird von einer mittleren Arbeitshöhe von 1,50 m über Standhöhe ausgegangen.

Aus dieser Definition ergibt sich eine vereinfachte Formel:  
 Standhöhe + 1,50 m = Arbeitshöhe  
 Standhöhe + 2,00 m = Reichhöhe

SPROSSENSTEHLEITER

Sprossenstehleiter

Stehleiter in konischer Form, von beiden Seiten begehbar. Erhöhte Rutschfestigkeit durch schärfere Riffelung der Sprossen. Hohe Standsicherheit durch Füße im Anstellwinkel mit großer Auflagefläche. Spreizsicherung durch hochfeste, 30 mm breite Perlongurte.

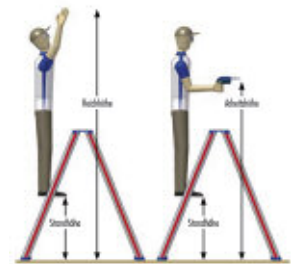

Darstellung von Arbeitshöhe und Reichhöhe

Art.Nr.	Sprossen	Länge	Arbeitshöhe	Gewicht	Preis
52065	2 x 8	2,35 m	3,40 m	8,50 kg	318,90
52073	2 x 9	2,65 m	3,65 m	10,00 kg	358,90
52066	2 x 10	2,90 m	3,95 m	11,50 kg	462,90
52067	2 x 12	3,45 m	4,50 m	13,50 kg	499,90
52069	2 x 14	4,05 m	5,00 m	16,00 kg	609,90

Weitere Abmessungen auf Anfrage!

Fahrgerüst nach DIN EN 1004

Vielseitig einsetzbare Aluminium-Arbeitsbühne im Baukastensystem. Problemloser Aufbau durch Steckverbindungen und praktische Schnellverschlüsse. Das in der Praxis erprobte Auslegesystem mit Bajonettverschluss erhöht die Stabilität der Fahrgerüste deutlich. Bühnenlänge 2,95 m, Rahmenteilbreite 0,80 m.

Arbeitshöhe max. 6,81 m, Gewicht 203 kg

52056 Preis auf Anfrage

Arbeitshöhe max. 8,81 m, Gewicht 255 kg

52057 Preis auf Anfrage

Alu-Stufenstehleiter

Stufenstehleiter mit neuem D-Holm Konzept für deutlich höhere Verwindungsstabilität und dadurch höhere Sicherheit bei der Nutzung. Konisch, beidseitig begehbar, mit hochfesten Gurtbändern zur Spreizsicherung. Wartungsfreies Scharnierelement, Stufentiefe 8 cm. Achtung: Scharnierstufe (oberste Stufe) darf nicht als Standstufe verwendet werden!

Art.Nr.	Stufenzahl	Leiterlänge	Arbeitshöhe	Gewicht	Preis
52060	2 x 5	1,25 m	2,40 m	6,90 kg	277,90
52061	2 x 6	1,50 m	2,65 m	8,10 kg	294,90
52074	2 x 7	1,75 m	2,90 m	9,50 kg	347,90
52062	2 x 8	2,00 m	3,10 m	10,80 kg	634,90
52063	2 x 10	2,50 m	3,60 m	13,70 kg	769,90



Fahnenmast (zweiteilig)

Zusammensteckbarer, runder Fahnenmast aus korrosionsfreiem Hartaluminium, silber eloxiert, einschließlich Bodenhalterung, vollständiger Hissvorrichtung und Hissseil. Ideal für nur gelegentliche Beflaggung, sowie für den Privatbereich. Ø 75 - 60 mm. Lieferung unfrei ab Herstellerwerk, ohne Fahne.

18205	6 m	355,90
18201	7 m	403,90

Fahnenmast (zweiteilig)

Zweiteiliger Fahnenmast (Stecksystem), Hartaluminium, silber eloxiert mit außenliegender Hissvorrichtung. Mastdurchmesser Ø 100 - Ø 75 mm. Bodenfixierung mit Zentrierkeil. Transportlänge 6 m. Lieferung unfrei ab Herstellerwerk, ohne Fahne.

18203	9 m	785,90
18204	10 m	841,90



Vor Verwendung dieser Klebebänder bei beschichteten Sportböden bitte Verträglichkeit prüfen. Diese Bänder enthalten Lösungsmittel die eventuell mit der Bodenbeschichtung reagieren können.

Klebeband

PVC, 66 m lang, 50 mm breit. Passend für Bodenmarkiergerät.

18766	weiß	(EUR 0,07/ m)	4,90
18767	hellblau	(EUR 0,07/ m)	4,90
18768	gelb	(EUR 0,07/ m)	4,90
18769	grün	(EUR 0,07/ m)	4,90
18771	dunkelblau	(EUR 0,07/ m)	4,90
18772	weinrot	(EUR 0,07/ m)	4,90
18773	schwarz	(EUR 0,07/ m)	4,90

Bodenmarkiergerät

Zur Markierung von Turnhallen-Böden. Für Klebebänder mit 50 mm Breite. Bequemes Bedienen durch mitgeliefertes Schneidmesser. Gewicht 10 kg. Lieferung ohne Klebeband.

18774	263,90
-------	--------



**BODENBELAG  
STUDIOLINE**

Länge Breite Stärke  
100 cm 100 cm 1,4 cm

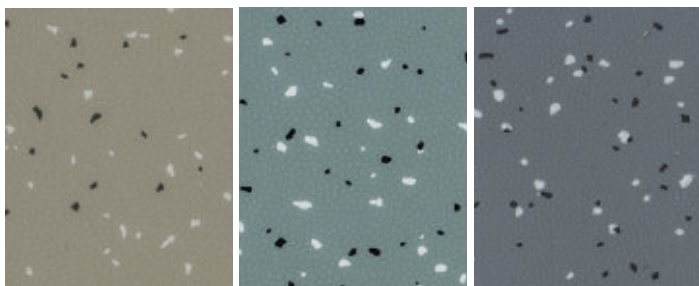
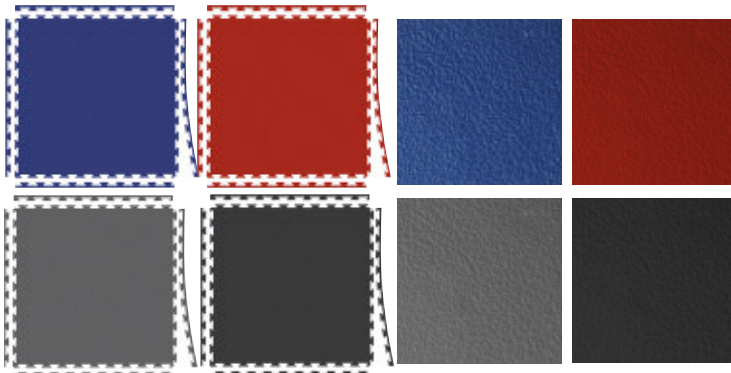

**Sportboden-Schutzbelag**

Gesprenkelter PVC-Hallenschutzbelag im Rollenformat, um Sporthallen vorübergehend für Ausstellungen oder andere Veranstaltungen nutzen zu können. Rollenlänge 30 m, Breite 2 m, Stärke 1,3 mm, Brandverhalten nach EN 13501-1: Klasse Cfl - s1, antistatisch, Resteindruck nach EN 433: 0,10 mm, 100% recyclingfähig. Lieferung unfrei ab Herstellerwerk.

70637	beige	1.084,90
70638	grün	1.084,90
70639	mittelgrau	1.084,90

**Bodenbelag StudioLine**

100 x 100 x 1,4 cm, Härtegrad 60-65° Shore. Widerstandsfähiger Belag mit patentiertem Interlocking-System, mit 4 integrierten Rand- und Eckstücken (2 cm breit). Der punktelastische und gelenkschonende StudioLine-Boden bleibt selbst bei hoher Beanspruchung formstabil und ist ideal für den Aerobic-Bereich. PVC-frei, antibakteriell und lärmindernd.

30550	blau	37,90
30552	rot	37,90
30557	hellgrau	37,90
30558	anthrazit	37,90

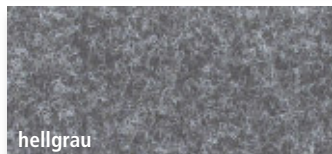
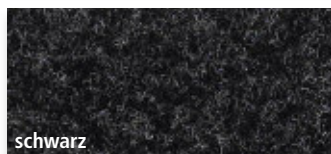
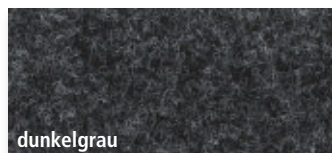

**DIN EN ISO 9293-1  
DIN EN ISO 11925-2**

**Sportboden-Schutzbelag B1  
Platten 200 x 100 x 0,5 cm**

Selbstliegende Platten 200 x 100 cm, Nadelvlies, 100% PP, mit rutschfestem Rücken. Gesamtdicke ca. 5 mm. Zum Auslegen bei Veranstaltungen auf empfindlichen Sport-Fußböden. Die Platten werden einfach nur in Pfeilrichtung lose aufgelegt. Gewicht: 3,1 kg/ m<sup>2</sup>. Brandschutzklasse B1. Brandverhalten gem. DIN EN ISO 9239-1 und DIN EN ISO 11925-2. Preis je Platte. Mindestabnahme 15 Stück. Lieferung unfrei ab Herstellerwerk.

71251	rot meliert	59,90
71253	hellgrau meliert	59,90
71254	blau meliert	59,90
71255	braun meliert	59,90
71256	dunkelgrau meliert	59,90
71257	schwarz meliert	59,90



B: 278 cm  
H: 146 cm  
T: 103 cm

**Auf- und Abrollgerät**

Für Sportboden und Sportboden-Schutzbeläge mit 2 m Warenbreite. Der Belag wird manuell mittels 2 Handkurbeln aufgewickelt. Inklusive Rundrohr Ø 76 mm, komplett mit Führungsstange und 2 Rollenzentrierungen. Gesamtbreite 2,78 m, Tiefe 1,03 m, Höhe 1,46 m. Lieferung ohne Bodenbelag.

70130	2.024,90
-------	----------



**Transportwagen für Schutzbelag**

Der Wagen ermöglicht problemlosen Transport von 1,5 oder 2 m breiten Rollen. Durchgehende Rollenaufgabe verhindert Abdrücke auf Rollenoberfläche. Lieferung ohne Schutzbelag.

51750	379,90
-------	--------



max. Beladung 1250 kg



Herren



Damen



**Filz-Pantoffeln**

Filz-Überpantoffeln für Straßenschuhe, zur Schonung des Hallenbodens, bei Besuchern mit Straßenschuhen.

18750	Damen	32,90
18751	Herren	34,90

**Handpritschenwagen**

Solider Handpritschenwagen mit Stahlrohrrahmen und blauer Pulverbeschichtung. Maße (L x B x H) 234,5 x 100 x 120 cm, Gewicht 113 kg, Vollgummibereifung 40 x 8 cm, Ladefläche 200 x 100 cm, Ladehöhe 49 cm, Belastbarkeit max. 1250 kg, mit Füllungen aus wasserfestem Sperrholz.

51180	1.324,90
-------	----------

**Transportwagen**

103 x 200 cm. Stabile Konstruktion, mit Griffbügel, 2 Bock- und 2 Schwenkrollen, Durchmesser 200 mm. Geschlossene Ladeplattform, dadurch keine Druckstellen in den Matten. Kann auch für Transport anderer Sportgeräte benutzt werden. Bei max. Bodenpressung max. Belastung 200 kg. TÜV geprüft durch TÜV AUSTRIA (Nr.: ZSTS/APZE/1981).

5171	397,90
------	--------



**Halbgurt**

Aus Textil mit Klettverschluss zur Rollensicherung.

70134	5,90
-------	------



Als Abschluss der im Boden eingelassenen Sportgerätebefestigungen und Hülsen werden Bodenabdeckungen verwendet. Diese sind je nach Bodenkonstruktion entsprechend konzipiert. Als traditionellster Sportboden ist der Holzschwingboden in seinen verschiedenen Versionen mit Parkett- oder PVC-Belag zu sehen. Als Neuentwicklungen entstanden sind in den letzten Jahren - der "punktelastische Boden", der "flächenelastische Boden" sowie eine Bodenversion, welche die Vorteile von punkt- und flächenelastischen Böden vereint. Für all diese Bodenausführungen können Sie die richtige Bodenabdeckung aus unserem Haus beziehen. Zu bemerken ist noch, dass für alle Spielsäulen und Sprossenwandsäulen der kleinere Durchmesser und für Hülsenrecksäulen, Basketball-Einsäulengerüst sowie Spannreckhaken der größere Durchmesser Verwendung findet. Bei Versenkrecksäulen wird ein rechteckiger Deckel benötigt.



ZUBEHÖR



**Bodenrahmen für punktlastischen Sportboden**

Die rostfreien, säure- und laugenbeständigen Edelstahlrahmen sind mit angesprossenen Winkeln zum Einbetonieren versehen. Einfaches Setzen in Zementmörtel ist dadurch gewährleistet. Der PVC-Bodendeckel wird durch die Bodenverlegefirma beschichtet. Ohne Deckel.

Rahmen Innen-Ø 176 mm	
55024	31,90
Rahmen Innen-Ø 128 mm	
55025	29,90



**Bodenrahmen für flächenelastischen Sportboden**

Die Aluminium-Rahmen in Z-Form werden durch die Bodenverlegefirma in die Spanplatte bündig eingefräst und befestigt. Der PVC-Bodendeckel wird durch die Bodenverlegefirma entsprechend beschichtet oder mit PVC-Belag bei Schwingboden beklebt. Lieferung ohne Deckel.

Rahmen Innen-Ø 176 mm	
55022	20,90
Rahmen Innen-Ø 128 mm	
55016	17,90



**PVC-Deckel**

Mit umlaufender Gummi-Dichtung. Die Dichtung verhindert ein unbeabsichtigtes Verdrehen der Deckel bei Spielen in der Halle und das Eindringen von Putzwasser in die Bodenkonstruktion.

Deckel-Ø 205 mm, für Rahmen Ø 176 mm	
55055	14,90
Deckel-Ø 157 mm, für Rahmen Ø 128 mm	
55056	14,90



**Bodenabdeckung für Freiplätze**

Aluminium-Rahmen, mit verzinktem Deckel zum Belegen oder Vergießen mit Sportbelag. Der Deckel ist diebstahlsicher mit dem Rahmen verbunden. GS geprüft durch TÜV AUSTRIA (Nr.: ZSTS/APZE/2339).

Innen-Ø 166 mm, Deckel-Ø 199 mm	
55023	132,90
Innen-Ø 122 mm, Deckel-Ø 156 mm	
55060	101,90



**Bodenabdeckung für Turnhalle mit Parkettboden**

Z-Rahmen aus Aluminium, wasserdichter Deckel mit Holzfurnier beklebt und umlaufende Gummidichtung. Bei Bestellung Holzart angeben.

55070	Innen-Ø 120 mm	90,90
55071	Innen-Ø 170 mm	115,90
55072	Innen-Ø 220 mm	137,90

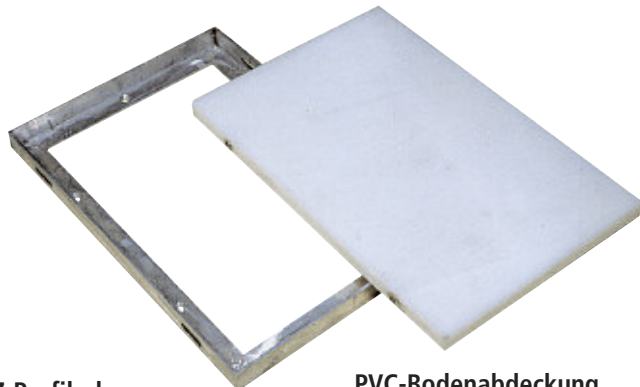

**Z-Profilrahmen**

Bei flächenelastischen Böden, für Versenreck oder Steckdosen etc. Lieferung ohne Deckel.

55032	86,90
-------	-------

Für punktlastischen Boden, mit Stahlblechunterlage. Lieferung ohne Deckel.

55031	121,90
-------	--------

**PVC-Bodenabdeckung**

362 x 242 mm, für Z-Profilrahmen, bei flächenelastischen Böden, mit Kugelschnapper.

55028	36,90
-------	-------

Für Z-Profilrahmen, bei punktlastischen Böden, ohne Kugelschnapper.

55029	28,90
-------	-------



Tragkraft ca. 20 kg

**Saugheber Pumpfix**

Saugheber aus Kunststoff mit bester Saugleistung, zum Ausheben von Bodenabdeckungen.

55037	35,90
-------	-------



Tragkraft ca. 20 kg

**Saugheber Vollgummi**

Saugheber aus Vollgummi, Ø 80 mm, Tragkraft ca. 20 kg.

55035	22,90
-------	-------



# ISO-ADAPTER

In der Sporttechnik werden Bodenhöhlen, Bodenbefestigungen und Ähnliches direkt in der Betonplatte einbetoniert. Sie dienen der Aufnahme und Verankerung stationärer Sportgeräte wie Volleyballpfosten oder Säulen für das Hülsenreck. Die Bodenhöhlen und Befestigungen werden in der Regel aus Metall gefertigt. Hier bildet das Metall im Betonboden eine Wärmebrücke, was zum Wärmeverlust führt. Auch kann sich an den einbetonierten Teilen Schwitzwasser bilden. Dies kann zu Korrosion, Schimmelbildung und sogar zu Schäden am Sporthallenboden führen.

Diese Probleme konnten wir dank unserer patentierten Innovation der ISO-Adapter erfolgreich lösen! Um an unserm Qualitätsanspruch festzuhalten werden unsere Adapter ständig weiterentwickelt.

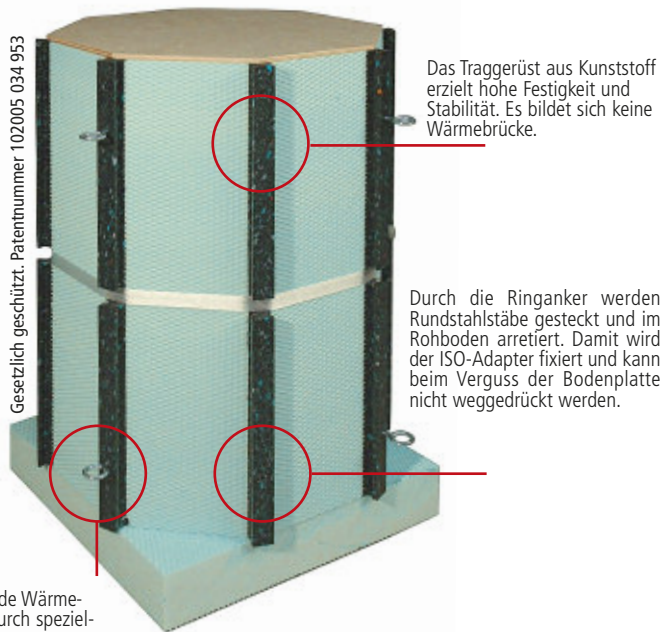

## VORTEILE

- **Effiziente Baukostensenkung**
- **Energiekostensparnis**
- **Hohe Stabilität und Sicherheit**

## DIE ENERGIESPARVERORDNUNG ENEC 2016 FORDERT UNTER §6 MINDESTWÄRMESCHUTZ, WÄRMEBRÜCKEN:

- (1) Bei zu errichtenden Gebäuden sind Bauteile, die gegen die Außenluft, das Erdreich oder Gebäudeteile mit wesentlich niedrigeren Innentemperaturen abgrenzen, so auszuführen, dass die Anforderung des Mindestwärmeschutzes nach den anerkannten Regeln der Technik eingehalten werden.
- (2) Zu errichtende Gebäude sind so auszuführen, dass der Einfluss konstruktiver Wärmebrücken auf den Jahres-Heizwärmebedarf nach den Regeln der Technik und den im jeweiligen Einzelfall wirtschaftlich vertretbaren Maßnahmen so gering wie möglich gehalten wird.

Der ISO-Adapter wird bei der Fertigung der Betonbodenplatte direkt mit eingegossen. Es entsteht eine Kosteneinsparung durch den Wegfall von der Schalung für Aussparungen. In diesem Arbeitsschritt wird dank der speziell gestalteten Bauform der Adapter die Aussparung für die jeweiligen Hülsen mit gegossen. So entfallen auch die sehr aufwändigen Kernbohrungen für Bodenhöhlen. Die Adapter können ohne Berücksichtigung einer bestimmten Zugrichtung vom Rohbauer eingebaut werden.

Die ISO-Adapter werden mit einer dünnen Holzplatte verschlossen um zu vermeiden, dass der Beton während des Einbaus in die für die Bodenhülle vorgesehene Aussparung läuft. Die Holzplatte wird erst von unseren Monteuren beim Einbau der Bodenhöhlen entfernt.

Einbetonierte ISO-Adapter garantieren höchste Festigkeit und Stabilität für die eingebauten Sportgerätehülsen. Durch die lückenlose Isolierung entstehen keine Wärmebrücken und das Element ist somit komplett wärmeisoliert.

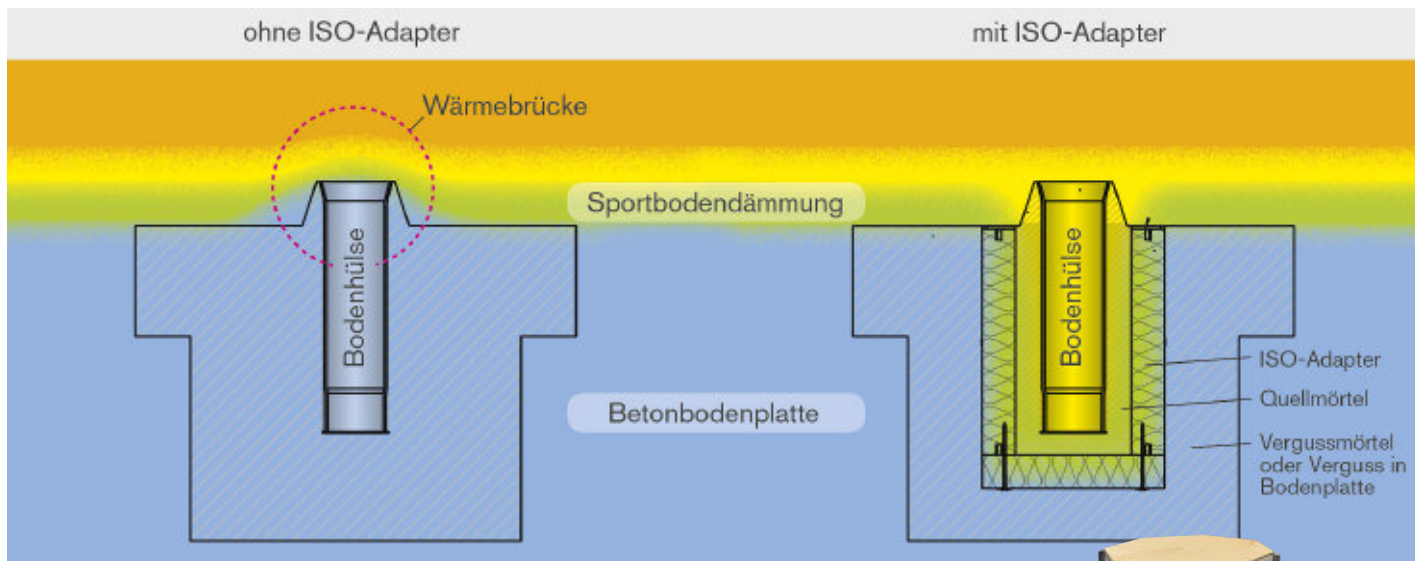

### ISO-Adapter (klein)

ISO-Adapter, klein, für Spielpfosten-Bodenhöhlen, Adapter aus Kunststoffstützgerüst mit Spezialschaumdämmung, sowie Ringanker zur punktgenauen Arretierung durch die Baufirma. Abmessungen (B x H x T): 33 x 31 x 33 cm.

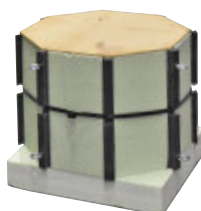

B: 33 cm  
H: 31 cm  
T: 33 cm

55078 Preis auf Anfrage

### ISO-Adapter (groß)

ISO-Adapter, groß, für Spielpfosten-Bodenhöhlen, Adapter aus Kunststoffstützgerüst mit Spezialschaumdämmung, sowie Ringanker zur punktgenauen Arretierung durch die Baufirma. Abmessungen (B x H x T) 33 x 47 x 33 cm.

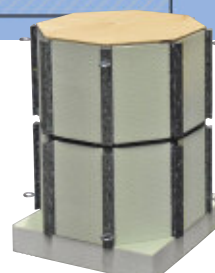

B: 33 cm  
H: 47 cm  
T: 33 cm

55080 Preis auf Anfrage

Exklusiv bei  
**BENZ<sup>®</sup>SPORT**

ZUBEHÖR

# LÜ

## ÖFFNET DIE TÜR ZU NEUEN WELTEN

Interaktive Projektionsfläche als Touchscreen

Interaktiver 3D Touch Wandprojektor für Vereine,  
Schulen und Sporthallen

Bespielbar mit über 40 Programmen

Wifi

### Was ist LÜ?

LÜ verwendet riesige interaktive Projektionen und ein mitreißendes Licht- und Soundsystem um revolutionäre Spiele und Lernerfahrungen zu ermöglichen. Kinder und Erwachsene werden durch verschiedene Apps und Spiele aufgefordert aktiv, neugierig und leidenschaftlich an diesem Erlebnis teilzunehmen.

### LÜ – Das Anzeige- und Interaktionsgerät für die Sporthallen des 21. Jahrhunderts

LÜ verwandelt traditionelle Sporthallen und Bewegungsräume in interaktive Spielfelder. Hierbei kommt eine erstklassige digitale Infrastruktur und eine umfangreiche Auswahl spannender Aktivitäten zum Einsatz. Zusätzlich können Sie diese Infrastruktur flexibel einsetzen: Es können Filme abgespielt werden, Präsentationen gezeigt oder klassischer Lehrstoff vermittelt werden. Das Potenzial der Größe des Raumes Ihrer Sporthalle oder Schule kann auf diese Weise ganz neu erschlossen werden.

ÜNO besteht aus drei vorgefertigten Modulen die an der Decke befestigt werden: Kamera, Licht und Beamer inkl. Soundshow.



Einfach Code scannen und LÜ erleben!



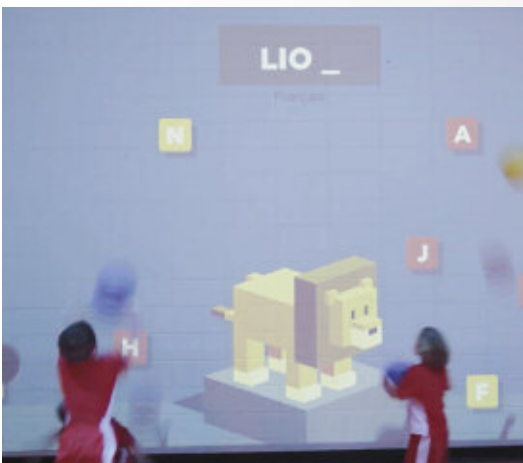

ZUBEHÖR

Hier in der Abbildung zum Beispiel soll mit einem Ball der Buchstabe N getroffen werden. Ziel des Spieles ist ein Wort zu vervollständigen. Das System kombiniert Lernen und Bewegung spielerisch im Unterricht.

Der Buchstabe wurde getroffen. Das System erkennt durch eine 3D Kamera die Bewegungsabläufe und Treffer der Spielenden. Somit kann es den Verlauf des Spieles erkennen.

Per Animation sehen die Kinder ihren Lern-erfolg. Das System kann mit unterschiedlichsten Lernspielen bestückt werden.

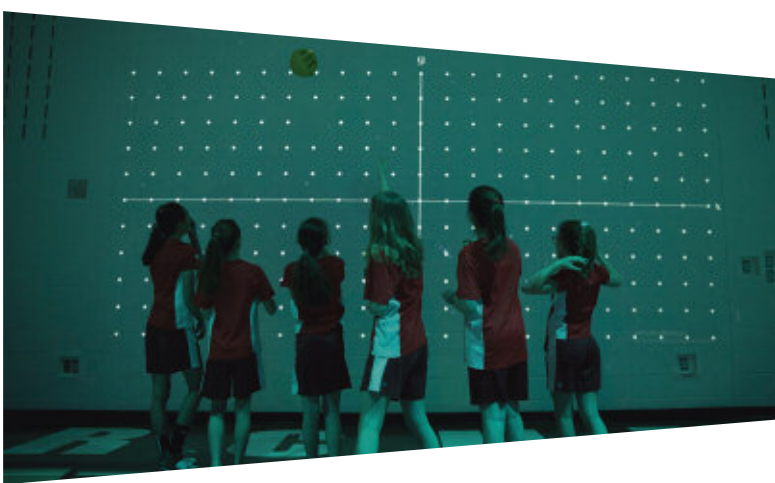

## 3 Varianten

Projektionsfläche: Breite 580 cm Höhe 330 cm



Einfach Code scannen und LÜ erleben!

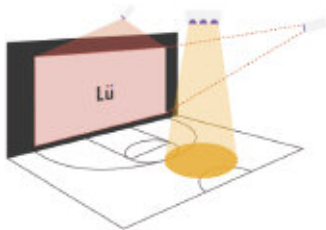

### ÜNO

ÜNO besteht aus drei vorgefertigten Modulen die an der Decke befestigt werden: Kamera, Licht und Beamer inkl. Soundshow.

- 1 Videoprojektor, 1 Computer, 1 Videokamera, 6 statische Lichter (180 W), 2 computergesteuerte Lichter, 2 Lautsprecher (1000 W), 1 Fernbedienung mit Tastatur

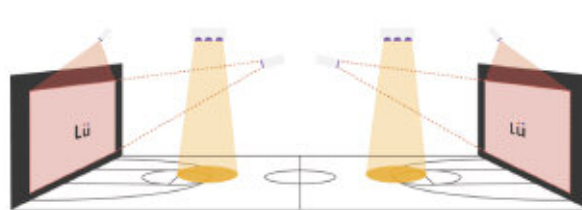

### DÜO

DÜO besteht aus zwei an der Decke befestigten, gegenüberliegenden ÜNO Systemen, um ein größeres Spielfeld für mehr Teilnehmer aufzubauen.

- 2 Videoprojektoren, 2 Computer, 2 Videokameras, 12 statische Lichter (180 W), 4 computergesteuerte Lichter, 4 Lautsprecher (1000 W), 2 Fernbedienungen mit Tastatur

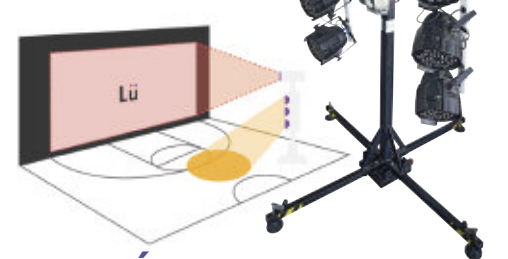

### MOBILÉ

MOBILÉ ist so konzipiert, dass es leicht transportiert werden kann und in 20 Minuten aufgebaut ist. Das System eignet sich perfekt für Schulen und Vereine die flexibel sein wollen.

- 1 Videoprojektor, 1 Computer, 1 Videokamera, 6 statische Lichter (180 W), 2 Lautsprecher (300 W), 1 Fernbedienung mit Tastatur, 1 Rollständer

8903 Üno Preis auf Anfrage

8904 DÜo Preis auf Anfrage

8902 Mobilé Preis auf Anfrage

# SCOREBOARD SYSTEM

Exklusiv bei **BENZ<sup>®</sup>SPORT**

Die Anzeigetafel Scoreboard System ist mit verschiedensten Auswahlmöglichkeiten und Funktionen ausgestattet. Mit einem Klick können Sie zwischen Werbung, Spielständen, Filmen oder angeschlossenen Live-Cams wechseln. All diese Auswahlmöglichkeiten sowie die klassischen Anzeigefunktionen machen das Scoreboard System zum erschwinglichen Allrounder für jeden Verein der Anzeigetafeln für Werbung und zusätzliche mediale Möglichkeiten nutzen möchte.

Das Scoreboard System besteht aus einer Anzeigetafel sowie einer Software. Die Software können Sie über Ihren Laptop oder Computer steuern. Ergänzend kann eine Blackbox als zusätzliche Speicher-, Backup- und Steuerungseinheit angeschlossen werden.



Anzeigemöglichkeit des Scoreboard Systems im Spiel

## SCOREBOARD

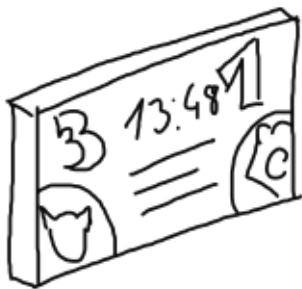

**Ein Scoreboard für alle Sportarten**  
Voll adaptive  
Unterstützung eigener Grafikmotive  
Individuelle Einbindung von Teamlogos, Spielern, Videoplaylists, Werbevideos

## VIDEO + GRAFIK



**Schneller Übergang**  
Von Werbung  
Match-Anzeigen  
Videos

## ALLE SPORTARTEN

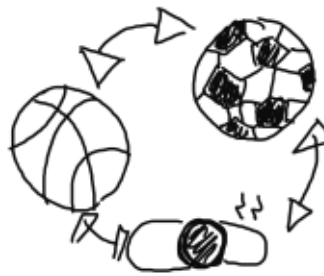

**Einfaches Umschalten zwischen den Sportarten wie**  
Fußball, Basketball, Handball, Eishockey, Volleyball und vielen mehr.

## JEDE GRÖSSE MÖGLICH

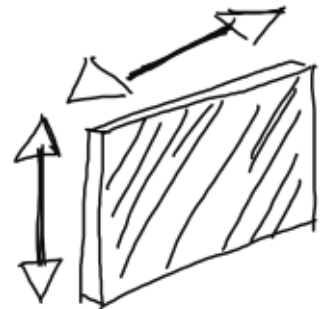

**Es kommt nicht auf die Größe der Sportstätte an**  
Wir konzipieren Ihre individuelle Anzeigetafel

### ANZEIGEMÖGLICHKEITEN DES SCOREBOARD SYSTEMS – MIT EINEM KLICK WECHSELN



Klassische Spielstandanzeige



Werbeeinspieler, Videoeinspielung auf dem Scoreboard



Spielstandanzeige, Live-Cam, Videos, etc.

**NEU**  
im Sortiment



### Start/Stop-Controller

Vorprogrammierter Start/Stop-Controller für die schnellst mögliche Unterbrechung eines Spieles. Zusätzlich kann der Controller bei Aktivierung mit einer Beleuchtung (Standard: grün/rot) belegt werden.

70955 419,90



### 4-fach Controller

Jede Taste des 4-fach Controllers kann mit individuellen Funktionen belegt werden. Ebenso ist eine Beleuchtung (Standard: grün/rot) bei Aktivierung der Tasten möglich. Vielfach genutzte Belegung: Start/Stop, Sirene, Audioeinspielung, 24/14 sec. Maße (B x H x T) 20 x 2,5 x 8 cm, Gewicht 0,5 kg.

70957 559,90

**NEU**  
im Sortiment



### Torlichter (Paar)

Torlichter für Eishockey. Die zwei Torlichter werden in Verbindung mit dem Scoreboard System genutzt. Es wird ein Stromanschluss von 24V/30W benötigt. Maße (B x H) 8 x 30 cm, Gewicht 0,75 kg. Preis pro Paar.

70958 1.468,90

**NEU**  
im Sortiment



### 24/14 Sekundenanzeigetafel (Paar)

Passende 24 Sekundenanzeige zur Anzeigetafel Scoreboard System. Zeigt 24/14 sec. Angriffszeit, Spielzeit an. Zifferngröße 23 und 12,5 cm. Mit integrierter Mini-Hupe (110 dB). Maße (L x H x T): 52 x 46 x 11,5 cm, Gewicht pro Stück 7 kg. Preis pro Paar

7959 Paar 1.188,90

## IHRE INDIVIDUELLE ANZEIGETAFEL

**NEU**  
im Sortiment



Bei der Zusammenstellung des Scoreboard Systems nach Ihren Wünschen bestimmen Sie:

- wo die Anlage verwendet wird, Indoor oder Outdoor
- die Größe der Anzeigetafel
- ob Sie zu den 6 vorinstallierten Sportarten noch weitere benötigen
- ob Sie eine zusätzliche Blackbox möchten

Gerne beraten wir Sie über das Scoreboard Anzeigesystem. Rufen Sie uns unter der Telefonnummer +49 7195 69 05 0 an.

## SCOREBOARD SYSTEM SOFTWARE

Jede Anzeigetafel ist mit der Software One Pro ausgestattet. Wahlweise mit oder ohne Blackbox. Die Software beinhaltet:

- 6 Standard Sportarten
- die Möglichkeit Werbevideos einzuspielen
- die Anzeige von Torschützen, Spielständen, Partnerlogos, Vergabe gelber und roter Karten, Mannschaftsaufstellungen, etc. individuell zu gestalten

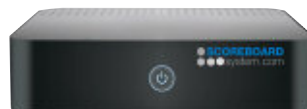

**BLACKBOX**

**NEU**  
im Sortiment

70951	mit Blackbox-Server	3.005,90
70952	ohne Blackbox-Server	2.250,90

### VERKABELUNG MIT BLACKBOX - SERVERBASIERT



### VERKABELUNG OHNE BLACKBOX



## KOMPLETTPAKETE

Unsere Komplettpakete des Scoreboard Systems sind mit dem One Pro Modul (inkl. Blackbox) und der passenden Software mit vorinstallierten Sportarten (6 Indoorsportarten und 5. Outdoorsportarten) ausgestattet. Die Einbindung jeder weiteren Sportart ist möglich (100 Euro pro Sportart).

**NEU**  
im Sortiment

Art.Nr.	Modell	Indoor/Outdoor	B x H x T	Gewicht	Sichtweite	Preis
70940	Score 1005i	Indoor	1,00 x 0,50 x 0,09 m	16 kg	4-30 m	2.085,90
70941	Score 1510i	Indoor	1,50 x 1,00 x 0,09 m	45 kg	4-40 m	4.812,90
70942	Score 2010i	Indoor	2,00 x 1,00 x 0,09 m	60 kg	4-50 m	6.190,90
70947	Score 2010o	Outdoor	1,92 x 1,28 x 0,09 m	64 kg	4-50 m	6.725,90
70943	Score 3020i	Indoor	3,00 x 2,00 x 0,09 m	180 kg	4-50 m	13.692,90
70948	Score 3020o	Outdoor	3,20 x 1,92 x 0,09 m	195 kg	4-120 m	14.689,90
70944	Score 4020i	Indoor	3,84 x 1,92 x 0,09 m	254 kg	4-120 m	16.184,90
70949	Score 4020o	Outdoor	3,84 x 1,92 x 0,09 m	270 kg	4-120 m	16.807,90
70945	Score 4030i	Indoor	3,84 x 2,56 x 0,09 m	335 kg	4-120 m	18.675,90
70961	Score 4030o	Outdoor	3,84 x 2,56 x 0,09 m	350 kg	4-120 m	20.569,90
70946	Score 5030i	Indoor	5,12 x 3,12 x 0,09 m	420 kg	4-120 m	29.888,90
70950	Score 5030o	Outdoor	5,12 x 3,12 x 0,09 m	450 kg	4-120 m	33.667,90

### VORINSTALLIERTE SPORTARTEN:

**INDOOR:** Fußball, Handball, Volleyball, Basketball, Floorball, Eishockey

**OUTDOOR:** Fußball, Feldhockey, Leichtathletik, Beachvolleyball, American Football

**MULTISPORTANZEIGEN**

Anzeigen für den Amateursport und für internationale Wettkämpfe. Hier präsentieren wir Ihnen eine Auswahl der gängigsten Anzeigen. Wir beraten Sie gerne, damit Ihre zukünftige Anzeigetafel Ihren Anforderungen entspricht. Anzeigen mit superhellen LEDs der Ziffernhöhe von 15 bis 30 cm für eine perfekte Lesbarkeit, einen großen Ablesewinkel und eine Sichtweite von 60 bis 150 m. Alle Anzeigen sind ballwurfsicher, ohne eine zusätzliche Frontabdeckung, nach DIN 18032-3. Die Anzeigen werden mit Funksteuerung geliefert

und verfügen über eine ansteuerbare Uhrzeitfunktion. Die 24-Sekunden-Anzeigen sind nach den neuesten FIBA-Regeln programmiert. Eine Ansteuerung per Kabel ist optional erhältlich. Bei den Alpha-Modellen können Mannschaftsnamen individuell vom Kunden einprogrammiert werden.

**Anzeigetafeln mit 16 Sportarten:** Fußball/Futsal, Volleyball, Handball, Badminton, Basketball, Mini-Basketball, 3 x 3 Basketball, Korbball, Squash, Tennis, Tischtennis, Padel Tennis, Unihockey, Eishockey und Rollhockey.



ZUBEHÖR

**8015 ALPHA**

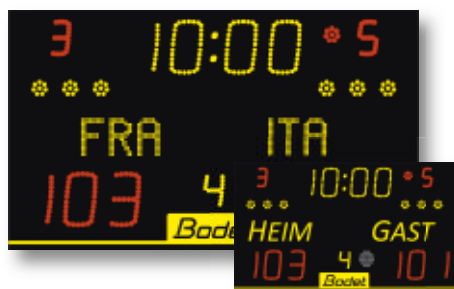

**8015**

**BODET 8015 / 8015 ALPHA**

Preisgünstige funkgesteuerte Multisport-Anzeigetafel inkl. Scorepad Bedienpult. Bei dem Model 8015 Alpha können die Mannschaftsnamen individuell programmiert werden. Anlieferung unfrei ab Herstellerwerk.

20418	8015	2.186,90
20434	8015 Alpha	2.631,90

**8NT220 ALPHA**



**8NT220**

**BODET 8NT220 / 8NT220 ALPHA**

Funkgesteuerte Multisport-Anzeigetafel mit vorprogrammierten Sportarten. Mannschaftsnamen bei Modell 8NT220 Alpha individuell anzeigbar. Anlieferung unfrei ab Herstellerwerk.

20444	8NT220	4.734,90
20443	8NT220 Alpha	5.744,90



**BODIENPULT SCOREPAD**

Das ScorePad ist ein Multisport-Bedienpult mit Touchscreen, mit dem Sie unterschiedliche Sportanzeigen und Anzeigetafeln, steuern können. Seine Funktionen können an 30 Sportarten in Verbindung mit der Anzeigetafel angepasst werden. Die Steuerung der Anzeigetafeln via ScorePad, ist per Funk oder Kabel möglich. Das Bedienpult bietet Ihnen verschiedenste Anschlussarten wie USB, HDMI sowie Ethernet. Spielstandsänderungen in Echtzeit, fügen Sie Fouls hinzu, aktivieren Sie die Zeitmessung, geben Sie Auszeiten und Punkte pro Spieler an usw. Das ScorePad bietet weitere Steuerungsmöglichkeiten wie die Auswahl der Sportart, Trikotfarben, Namen der Teams sowie andere personalisierte Optionen. (B x H x T) 38 x 20 x 6,1 cm, schwarz, 1,2 kg, ABS-Gehäuse, Display 7 Zoll.

51275	1.900,90
-------	----------

**8T120 ALPHA**



**8T120**

**BODET 8T120 / 8T120 ALPHA**

Multisportanzeige inklusive SCOREPAD Bedienpult. Schwarzes Gehäuse mit gelben und roten LED Ziffern. Anzeige der Spielzeit oder Uhrzeit. Count-down von 1 Strafzeit pro Mannschaft oder Mannschaftsfehler. Anzeige der Spielstände, Aufschlag-Volleyball, Tennis, Anzahl Satzgewinn, Anzeige der Auszeiten. Nicht für Eishockey nutzbar.

20428	8T120	3.000,90
20440	8T120 Alpha	3.650,90

**8T215 ALPHA**



**8T215**

**BODET 8T215 / 8T215 ALPHA**

Multifunktions-Anzeigetafel inkl. Scorepad Bedienpult mit roten und gelben LEDs. Die Leuchtstärke kann über das Bedienpult eingestellt werden. Ziffern in einer Höhe von 10 und 15 cm. Anzeige von Mannschaftsfehler, Stoppuhr, Auszeiten und Countdown von 2 Strafzeiten pro Mannschaft. Einprogrammierbare Mannschaftsnamen bei Modell 8T215 Alpha. Anlieferung unfrei ab Herstellerwerk.

20439	8T215	3.194,90
20460	8T215 Alpha	3.671,90

Modell	8015/Alpha	8NT220/Alpha	8T120/Alpha	8T215/Alpha	8T125/Alpha	8025/Alpha	8NT325/Alpha
Fiba zertifiziert	-	-	-	-	Level 2	Level 2	Level 2
B x H x T	120 x 70 x 6,5 cm	200 x 170 x 6,5 cm	200 x 100 x 6,5 cm	200 x 100 x 6,5 cm	200 x 100 x 6,5 cm	200 x 100 x 6,5 cm	200 x 170 x 6,5 cm
Gewicht	22 kg / 24 kg (Alpha)	80 kg / 83 kg (Alpha)	52 kg / 55 kg (Alpha)	52 kg / 54 kg (Alpha)	53 kg / 56 kg (Alpha)	51 kg / 54 kg (Alpha)	86 kg / 89 kg (Alpha)
Anzahl Ziffern	13	33	21	29	21	13	43
Ziffernhöhe	10 + 15 cm	15 + 20 cm	15 + 20 cm	10 + 15 cm	15 + 20 + 25 cm	20 + 25 cm	15 + 20 + 25 cm
Sichtweite	60 m	90 m	90 m	60 m	120 m	120 m	120 m
Hupe	Ja 120 db	Ja 120 db	Ja 120 db	Ja 1-20 db	Ja 120 db	Ja 120 db	Ja 120 db
Mannschaftsfehler	•	•	•	•	•	•	•
Straf-/ Auszeiten	Ja	Ja	Ja	Ja	Ja	Ja	Ja
Uhr	Ja	Ja	Ja	Ja	Ja	Ja	Ja
funkgesteuert	Ja	Ja	Ja	Ja	Ja	Ja	Ja
kabelgesteuert	optional	optional	optional	optional	optional	optional	optional
Spielzeit	Ja	Ja	Ja	Ja	Ja	Ja	Ja
Artnr.	20418	20444	20428	20439	20422	20425	20432
Alpha Besonderheit: Einprogrammierbare Mannschaftsnamen	20434	20443	20440	20460	20442	20461	20426

**BODET 8T125 / 8T125 ALPHA**

Funkgesteuerte LED-Multisportanzeige für den Innenbereich mit einer Anzeige von 21 Ziffern 10, 20 und 25 cm hoch. Sichtweite 120 m. Mit integrierter Hupe, 120 dB in 1 m-Entfernung. Anzeige der Auszeiten, inkl. Strafzeit Countdown und Stoppuhr-Anzeige der Spielzeit. Anzeige der Auszeiten. Helligkeitseinstellung über das Bedienpult. Gesamtmaße (B x H x T): 200 x 100 x 6,5 cm. FIBA-zertifiziert Level 2. Programmierbare individuelle Mannschaftsnamen bei Alpha-Modell. Anlieferung unfrei ab Herstellerwerk.

20422	8T125	3.453,90
20442	8T125 ALPHA	4.524,90

**BEI ALPHA MODELLEN HAT DER KUNDE DIE MÖGLICHKEIT, MANNSCHAFTSNAMEN EINZUPROGRAMMIEREN.**

**ANDERE MODELLE MIT HEIM & GAST BESCHRIFTUNG.**

**EXKLUSIV BEI BENZ<sup>®</sup>SPORT**

**8T125 ALPHA**



**8025**

**BODET 8025 / 8025 ALPHA**

Anzeige von 13 Ziffern, 20 und 25 cm hoch inkl. Scorepad Bedienpult. Anzeige der Spielstände und Mannschaftsfehler sowie der Auszeiten. Gelbe und rote LED Ziffern mit Helligkeitsregulierung. Mannschaftsnamen bei Alpha-Modell einprogrammierbar. FIBA zertifiziert Level 2. Anlieferung unfrei ab Herstellerwerk.

20425	8025	2.899,90
20461	8025 Alpha	3.454,90

**8006**

**BODET 8006 (PAAR)**

<b>Totalmaße</b> (B x H x T)	72 cm x 61 cm x 6,5 cm
<b>Gewicht</b>	20 kg
<b>6 Ziffern</b>	Höhe 15 cm / 25 cm
<b>Sichtweite</b>	120 m
<b>Hupe</b>	120 dB im Umkreis von 1m

2 spezielle 14/24 sec. - Anzeigen für Basketball mit roten und gelben LED Ziffern. Schwarzes, ballwurfsicheres ABS-Gehäuse. Anzeige von 6 Ziffern, 15 und 25 cm hoch. Anzeige der Spielzeit und der 14/24-Sekunden. Zur Montage an der Wand oder über dem Korb. Preis pro Paar.

20427	Paar	2.342,90
-------	------	----------

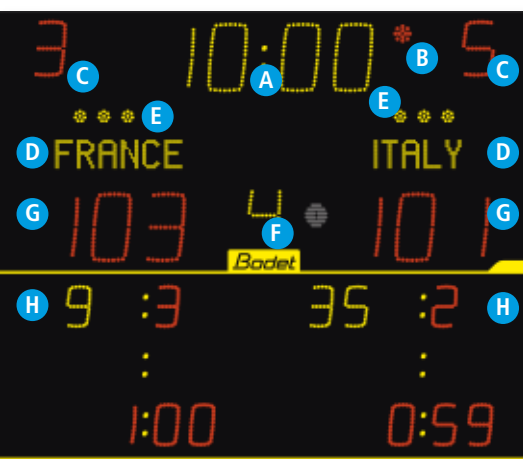

- A** Uhrzeit oder Spielzeit
- B** Anhalten des Zeitmessers
- C** Mannschafts Fouls
- D** Mannschaftsnamen
- E** Anzeige für Auszeiten
- F** Nummer der Spielperiode
- G** Spielstand
- H** Countdown von Strafzeiten, Fouls, Auszeiten, Ergebnis des vorangegangenen Satzes

**8NT325 ALPHA**

**BODET 8NT325 / 8NT325 ALPHA**

Schwarzes Gehäuse, gelbe und rote LED Ziffern mit Helligkeitsregulierung. Multisport-Anzeigetafel mit vorprogrammierten Sportarten inkl. Scorepad Bedienpult. Anzeige mit Ziffern 20 und 25 cm hoch. Spielstand und Spielzeit, Countdown von 3 Strafzeiten pro Mannschaft mit programmierbaren Spieler-nummern von 0 bis 99. Anzeige von Auszeiten und Mannschaftsfehlern. Einprogrammierbare Mannschaftsnamen bei Modell 8NT325 Alpha. Unfrei ab Herstellerwerk.

20432	8NT325	4.761,90
20426	8NT325 Alpha	5.694,90

**8NT325**



**BT6002 C**



**DCF FUNK-EMPFÄNGER**

**BODET BT6002C (PAAR)**

<b>Totalmaße</b> (B x H x T)	41 cm x 30 cm x 11 cm
<b>Gewicht</b>	2,3 kg
<b>2 Ziffern</b>	Höhe 20 cm
<b>Sichtweite</b>	120 m
<b>Hupe</b>	100 dB im Umkreis von 1m

2 spezielle 24 Sekundenanzeigen für Basketball mit gut sichtbaren, roten LED Ziffern. Schwarzes, ballwurfsicheres ABS-Gehäuse, zur Montage an der Wand, über dem Korb, oder zum Aufstellen auf dem Boden. Anzeige von 2 Ziffern, 20 cm hoch. 24/14-Sekundenanzeige. Preis pro Paar.

20414	Paar	1.369,90
-------	------	----------

**BODET DCF FUNK-EMPFÄNGER**

Zur automatischen Zeitsynchronisation der in West-Europa geltenden Uhrzeit, MEZ, passend für alle Bodetanlagen. Verbindung mittels Kabel. Gewicht 170 g, Schutzart IP53-IK04

17041		229,90
-------	--	--------



Modell	452MB 7020-2	MSA 50	PS-M
Fiba zertifiziert	Level 3	-	Level 3
B x H x T	320,4 x 200 x 9 cm	62 x 41 x 26 cm	55 x 35 x 9,5 cm
Gewicht	106 kg	5,1 kg	3,6 kg
Anzahl Ziffern	49	12	13
Ziffernhöhe	25 + 20 + 9 cm	12 + 11 + 7 cm	9 cm
Sichtweite	110 m	50 m	30 m
Hupe	116 db	einstellbar	3 Tontypen, Lautstärke einstellbar
Mannschaftsfehler	-	Ja	Ja
Straf-/ Auszeiten	Ja	-	Ja
Ballbesitz	Ja	-	Ja
Uhr	Ja	-	-
funkgesteuert	optional	nein	-
Spielzeit	Ja	Ja	Ja



**STRAMATEL PRO 452 MB 7020-2 FIBA**

Funkgesteuerte Multifunktions-Anzeigetafel inkl. Bedienpult mit roten und gelben LEDs. Anzeige des Spielstandes, der Spielperiode, der Ballbesitz- und Auszeiten. Beim Handball werden die Strafzeiten angezeigt. Einprogrammierbare Spielernummern. Im Lieferumfang enthalten ist das Bedienpult mit Transportkoffer und ein Batterieladegerät für funkgesteuerte Geräte, Netzkabel und Bedienungsanleitung.

16152 9.599,90

**NEU**  
im Sortiment



B: 55 cm  
H: 35 cm  
T: 9,5 cm

**Transportable Multisport Anzeigetafel PS-M**

Das PS-M ist ideal für viele Sportarten, wie zum Beispiel Basketball, Volleyball, Hallenfußball, Wasserball, Handball, Kickboxing, Tischtennis, usw. Außerdem eignet es sich für Sportarten oder Trainingsaktivitäten, bei denen die Dauer von Aktions- und Pausensequenzen vorprogrammiert wird, wie zum Beispiel: Boxen, Taekwondo, usw. ...

**Vorwärts- oder Rückwärts- Zählung.** Einstellung von 2 Zeiten, die leicht über die Bedientastatur eingestellt werden können (z.B.: Spielzeit, Pausenzeit). Anzeige (sofern freigegeben) der Zehntelsekunden in der letzten Spielminute (für Basketball, Wasserball, usw.) **Betriebsart Training:** Programmierung von "Aktion-Pause"-Sequenzen mittels der Einstellung der Aktionszeit, der Pausenzeit und der Anzahl von Zyklen; nützlich beim Kick-Boxing, beim Boxen, Fitness, usw. **Bedienkonsole** mit beleuchtetem Display, welches hinter der Anzeigetafel angebracht ist. Membrantastatur, beständig gegen Schmutz und Flüssigkeiten. **Serielle Ports Out/ In** zum Anschluss mehrerer Anzeigetafeln untereinander und für die Wiederholung der Anzeigen von verschiedenen Positionen und Blickwinkeln aus. **Stromversorgung** über mitgeliefertes Netzversorgungskabel 100-240V. Die Stromversorgung ist auch über einen externen Akku möglich. **Gehäuse:** Leicht, widerstandsfähig und leicht transportierbar.

16129 Multisport Anzeigetafel PS-M 487,90



**Transportkoffer für Multisport Anzeigetafel PS-M**

Handkoffer aus Kunststoff zum Transport und zur Lagerung der Multisport-Anzeigetafel PS-M. (B x H x T) 60 x 40 x 13,5 cm. Gewicht 2,5 kg.

16136 63,90



**Indoor-Multisportanzeige MSA 50**

Für den mobilen Einsatz als Tischgerät oder optional als Standanzeige mit dem Fahrgestell. Mit integriertem Bedienpult für 9 vorprogrammierte Sportarten: Badminton, Basketball, Boxen, Handball, Judo, Karate, Ringen, Tischtennis und Volleyball. Funktionsanzeige von: Spielstand, Ergebnis, Spielzeit, Spielperiode, Teamfouls-Zähler, Satz / Spiel + Aufschlagsrecht. Integrierte Stoppuhrfunktion mit Anzeige in 1/100stel Sekunden, Intervalltraining-Funktion mit bis zu 9 Programmen und jeweils 99 Wiederholungen. LEDs mit 160 Grad-Betrachtungswinkel. Robustes Kunststoffgehäuse mit nicht reflektierendem, schlagfestem Acrylglas. Anschlussspannung: 230 VAC, Gewicht: 5,1 kg.

16111 715,90



**Fernbedienung für Anzeigetafel MSA 50**

Für eine komfortable Bedienung der wichtigsten Funktionen, wie Spielstand, Start und Stopp. Reichweite ca. 15 m.

16114 45,90

**Mobiles Gestell für Anzeigetafel MSA 50**

Für eine optimale Aufstellung. Schwarz lackiertes Stahlblech, 4 Rollen, feststellbar. Abmessungen (B x H x T): 55,5 x 110 x 61 cm. Höhe mit montierter Anzeige MSA 50: 125 cm.

16112 73,90



**Anzeigerät**

Oberteil in Dachform auf Säule mit Tellerfußständer mit Gummirand, umlegbare Kunststoff-Nummertafeln beidseitig nummeriert von 0-30, Satz-anzeige 0-5, außerdem mit Vorrichtung für Aufschlaganzeige. GS geprüft durch TÜV AUSTRIA (Nr.: ZSTS/APZE/1980).

15910 502,90

**Runden-Anzeigerät**

Stahlrohrgalgen mit Bodenständer, Ziel-glocke, 2 Anzeigetableaus, von 0-9 verstellbar.

55500 830,90

**Anzeigerät für Rückenwindmessung**

Von -1,1 bis 9,9 m/sec. anzeigbar, mit 2 Zah-lentableaus, einschl. Stahlrohr-Bodenständer.

55562 599,90

**Tischtennis-Zählgerät**

Zusammenklappbares Kunststoffgestell, Spielstandanzeige 0-21, Satz-anzeige 0-7, beidseitig ablesbar.

15936 32,90

ZUBEHÖR



**Anzeigerät**

Tischmodell ohne Ständer, umlegbare Kunst-stoff-Nummertafeln beidseitig nummeriert von 0-30, Satz-anzeige 0-5, außerdem mit Vor-richtung für Aufschlaganzeige. GS geprüft durch TÜV AUSTRIA (Nr.: ZSTS/APZE/1980).

15911 357,90



**Anzeigetafel Allround**

Kunststoff, zusammenklappbar. Spielstand-anzeige 0-99, Zahlen 20 cm hoch. Satz-anzeige 0-5, Zahlen 12,5 cm hoch. Beidseitig ablesbar.

15927 60,90



**Anzeigetafel**

5-stellig im Ringbuchformat. Zahlen von 0-9 auf PVC-Tafel zum Umklappen. 5 x 10 Blatt, Zahlen 2 x rot, 3 x schwarz. Maße: 30 x 21 cm.

70790 43,90



**Großraum-Wanduhren**

Sehr stabiles, silbergraues Metallgehäuse, unzerbrechliches Acrylglas, jedoch nicht ballwurfsicher, Ziffernblatt mit gut lesba-ren Stunden- und Minutenbalken. Auf Anfrage zum gleichen Preis auch mit arabischen Zahlen lieferbar.

Quarz-Batterie-Uhr 1,5 V, 1 Mignon-Zelle LR 6 (nicht im Lieferumfang enthalten).

7771 40 x 40 cm 286,90

Funk-Batterie-Uhr 1,5 V 1 Mignon-Zelle LR 6 (nicht im Lieferumfang enthalten).

7777 40 x 40 cm 409,90



**Ballwurfschutz aus Plexiglas**



**Funkuhr Netzteil**

**Ballwurfschutz**

Für quadratische Wanduhren. Zusatzscheibe aus Plexiglas 8 mm, 4-Punkt-Befestigung.

7675 40 x 40 cm 305,90

7676 50 x 50 cm 312,90

Für runde Wanduhren. Zusatzscheibe aus Plexiglas 8 mm, 4-Punkt-Befestigung.

7677 Ø 30 cm, 35 x 35 cm 222,90

7678 Ø 40 cm, 44 x 44 cm 248,90



**Wanduhren**

Hochwertiges, verchromtes Metallgehäuse mit stoßgeschütztem Acrylglas, jedoch nicht ballwurfsicher, Zifferblatt mit Stun-den- und Minutenbalken. Auf Anfrage zum gleichen Preis auch mit arabischen Zahlen lieferbar.

Quarz-Batterie-Uhr 1,5 V, 1 Mignon-Zelle LR 6 (nicht im Lieferumfang enthalten).

7616 Ø 30 cm 148,90

7622 Ø 40 cm 203,90

Funk-Batterie-Uhr 1,5 V, 1 Mignon-Zelle LR 6 (nicht im Lieferumfang enthalten).

7618 Ø 30 cm 221,90

7623 Ø 40 cm 298,90

**Funkuhr-Netzteil**

Funk-Uhr mit Netzteil 230 V (Kabellänge 1 m), stabilisierende Stromversorgung, für den Betrieb an schwer zugänglichen Stellen.

7655 Ø 30 cm 300,90

7656 Ø 40 cm 383,90



**Funk-Wanduhr**

Silbernes, abgeschrägtes Kunststoffgehäuse Ø 30 cm, Acrylglas. Schwarze Zahlen auf weißem Hintergrund, mit Sekundenzeiger. Batterie (nicht im Lieferumfang enthalten).

7600 52,90



**Feuchtraumuhr**

Batteriebetriebene Quarz Feuchtraumuhr mit einem Ø von 17 cm. Silbergraues Kunststoff-gehäuse, dampf- und wasserdicht. Nicht für die Sauna geeignet. Benötigt wird 1 Batterie AA / LR6 (nicht im Lieferumfang enthalten!). Gewicht 300 g.

51856 22,90

**NEU**  
im Sortiment

# GERÄTESCHRÄNKE

## SCHRANKTÜREN FÜR TYP 1-3

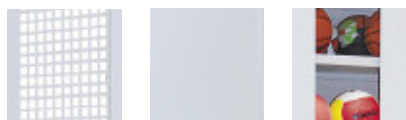

Sicherheits-Lochblech    Stahlblech    Acrylglas-Einlage

### Geräteschrank Typ 1

Stahlblechkonstruktion, für Klein- und Handgeräte, mit abschließbarem Wertfach, mit Aufhängvorrichtung für Keulen, Reifen, Springseile sowie Unterteilung für Turnstäbe, Staffelhölzer und Stoßkugeln. 2 Flügeltüren mit Sicherheitsschloss. Maße: 195 cm hoch, 120 cm breit, 50 cm tief. Grundfarbe RAL 7035, lichtgrau. Gewicht 90 kg. Lieferung ohne Inhalt.

Gelborange RAL 2000	Rubinrot RAL 3003	Lichtblau RAL 5012	Enzianblau RAL 5010	Lichtgrau RAL 7035	Fenstergrau RAL 7040	Schwarzgrau RAL 7021	Türenauführung	Preis
5830024	5830041	5830043	5830052	5830088	5830091	5830098	Stahlblech-Türen	760,90
5831024	5831041	5831043	5831052	5831088	5831091	5831098	Lochblech-Türen	807,90
5832024	5832041	5832043	5832052	5832088	5832091	5832098	Türen mit Acrylglas	1.017,90

## SCHRANKBREITEN

Schranktyp	Typ 8	Typ 1,2,3	Typ 4,5,6,8	Typ 9
Breite	93 cm	120 cm	150 cm	190 cm

### TYP 1

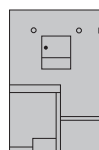

H: 195 cm  
B: 120 cm  
T: 50 cm

### TYP 2



### Geräteschrank Typ 2

Stahlblechkonstruktion, für Bälle, Netze, Tawe sowie sonstige Kleingeräte, 4 verstellbare Stahlfachböden, mit Stange und Schiebekäfen. 2 Flügeltüren mit Sicherheitsschloss. Farbe: RAL 7035, lichtgrau. Maße: 195 cm hoch, 120 cm breit, 50 cm tief. Gewicht 95 kg. Lieferung ohne Inhalt.

Gelborange RAL 2000	Rubinrot RAL 3003	Lichtblau RAL 5012	Enzianblau RAL 5010	Lichtgrau RAL 7035	Fenstergrau RAL 7040	Schwarzgrau RAL 7021	Türenauführung	Preis
5833024	5833041	5833043	5833052	5833088	5833091	5833098	Stahlblech-Türen	666,90
5834024	5834041	5834043	5834052	5834088	5834091	5834098	Lochblech-Türen	690,90
5837024	5837041	5837043	5837052	5837088	5837091	5837098	Türen mit Acrylglas	924,90

H: 195 cm  
B: 120 cm  
T: 50 cm

**DIE GERÄTESCHRÄNKE TYP 1-8 SIND, BEI BESTELLUNG MEHRER SCHRÄNKE, AUCH MIT GLEICHSCHLIESSENDEN SCHLÖSSERN LIEFERBAR. BITTE ANFRAGEN!**

### TYP 3



### Geräteschrank Typ 3

Stahlblechkonstruktion, hervorragend zur Lagerung von Bällen geeignet. 5 verstellbare Fachböden. 2 Flügeltüren mit Sicherheitsschloss. Farbe RAL 7035, lichtgrau. Maße: 195 cm hoch, 120 cm breit, 50 cm tief. Mit Durchblick! – Flügeltürgeräteschränke sind jetzt mit bruchsicherem Acrylglas lieferbar. Sie sehen sofort, ohne zu öffnen, welche Geräte sich im Schrank befinden und die Teile sind staubgeschützt. Gewicht 100 kg. Lieferung ohne Inhalt.

Gelborange RAL 2000	Rubinrot RAL 3003	Lichtblau RAL 5012	Enzianblau RAL 5010	Lichtgrau RAL 7035	Fenstergrau RAL 7040	Schwarzgrau RAL 7021	Türenauführung	Preis
5838024	5838041	5838043	5838052	5838088	5838091	5838098	Stahlblech-Türen	643,90
5839024	5839041	5839043	5839052	5839088	5839091	5839098	Lochblech-Türen	696,90
5840024	5840041	5840043	5840052	5840088	5840091	5840098	Türen mit Acrylglas	912,90

H: 195 cm  
B: 120 cm  
T: 50 cm



## LIEFERUNG DER SPORTGERÄTESCHRÄNKE TYP 1-8 INNERHALB DES BUNDESGBIETES FREI BORDSTEINKANTE!

Die Schränke werden von der Spedition am nächsten Straßenbereich an der entsprechenden Adresse abgestellt. Für den Transport in das Gebäude ist der Kunde selbst verantwortlich!



H: 195 cm  
B: 150 cm  
T: 50 cm

### Geräteschrank Typ 4

Stahlblechkonstruktion, hervorragend zur Lagerung von Bällen aller Art, 4 verstellbare Fachböden, 2 Flügeltüren mit Sicherheitsschloss. Farbe RAL 7035 lichtgrau. Maße: 195 cm hoch, 150 cm breit, 50 cm tief. Gewicht 115 kg. Lieferung ohne Inhalt.

Gelborange RAL 2000	Rubinrot RAL 3003	Lichtblau RAL 5012	Enzianblau RAL 5010	Lichtgrau RAL 7035	Fenstergrau RAL 7040	Schwarzgrau RAL 7021	Türenauführung	Preis
5841024	5841041	5841043	5841052	5841088	5841091	5841098	Stahlblech-Türen	772,90
5842024	5842041	5842043	5842052	5842088	5842091	5842098	Lochblech-Türen	807,90

### TYP 4



## SCHRANKTÜREN FÜR TYP 4

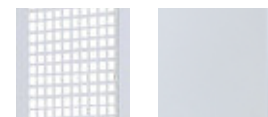

Sicherheits-Lochblech    Stahlblech

## FÜR GERÄTESCHRÄNKE MIT FLÜGELTÜREN TYP 1-4, 7-8

### Ersatzschloss für Geräteschrank

mit 2 Schlüsseln, für Flügeltüren-Geräteschrank aus Produktion ab Mai 2012.

5890 27,90



### Schlüssel extra für Sportgeräteschrank

Für Schloss von Geräteschrank aus Stahlblech mit Flügeltüren aus Produktion ab Mai 2012.

5891 11,90



**SCHRANKTÜREN FÜR TYP 9**

**TYP 9**

		H: 195 cm
		B: 190 cm
		T: 60 cm

**Geräteschrank mit 2 Schiebetüren**

Langlebige Stahlkonstruktion mit Vollblech- oder Lochblech Schiebetüren erhältlich. Design-Klinkengriff-Schloss mit 2 Schlüsseln, 4 verstellbare Stahlfachböden, Farbe RAL 7035, lichtgrau. Maße: 195 cm hoch, 190 cm breit, 60 cm tief. Lieferung ohne Inhalt.

5845	Stahlblech	1.109,90
5844	Lochblech	1.276,90



Sicherheits-Lochblech      Stahlblech

**Kombischrank mit 2 Schiebetüren**

Langlebige Stahlkonstruktion mit Schiebetüren. Design-Klinkengriff-Schloss mit 2 Schlüsseln. Auf der linken Seite abschließbares Wertfach, Gymnastikreifenhalter, Keulenaufhängevorrichtung etc., Mitteltrennwand, auf der rechten Seite 5 verstellbare Stahlfachböden. Farbe RAL 7035, lichtgrau. Maße: 195 cm hoch, 190 cm breit, 60 cm tief. Lieferung ohne Inhalt.

5846	Stahlblech	1.755,90
5847	Lochblech	1.521,90

**TYP 9**

H: 195 cm
B: 190 cm
T: 60 cm

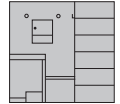

ZUBEHÖR

**Geräteschrank mit Schiebetüren Typ 5**

Sehr stabiler, vielseitig nutzbarer Schrank aus Stahlblech mit den Abmessungen (B x H x T) 150 x 195 x 60 cm. 2 Schiebetüren mit modernen Griffmulden wahlweise aus Stahlblech oder Sicherheits-Lochblech. Zylinderschloss mit 2 Schlüsseln, 4 verstellbare Fachböden - nach oben aufgekantet. Grundfarbe Schrank RAL 7035 lichtgrau. Lieferung ohne Inhalt.

Gelborange RAL 2000	Rubinrot RAL 3003	Lichtblau RAL 5012	Enzianblau RAL 5010	Lichtgrau RAL 7035	Fenstergrau RAL 7040	Schwarzgrau RAL 7021	Türenauführung	Preis
5872024	5872041	5872043	5872052	5872088	5872091	5872098	Stahlblech-Türen	953,90
5873024	5873041	5873043	5873052	5873088	5873091	5873098	Lochblech-Türen	1.070,90

**TYP 5**

		H: 195 cm
		B: 150 cm
		T: 60 cm



**SCHRANKTÜREN FÜR TYP 5 & 6**



Sicherheits-Lochblech      Stahlblech

**TYP 6**

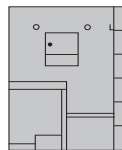

**Kombischrank mit Schiebetüren Typ 6**

Solider Stahlblechschränk mit mittlerer Trennwand. Abmessungen (B x H x T) 150 x 195 x 60 cm. Mit 2 Schiebetüren, Zylinderschloss und 2 Schlüsseln. Auf der linken Seite abschließbares Wertfach, Reifenhalter, Keulenaufhängevorrichtung Haken für Gymnastikseile etc. 5 verstellbare Stahlfachböden auf rechter Seite - nach oben aufgekantet. Grundfarbe RAL 7035 lichtgrau. Lieferung ohne Inhalt.

Gelborange RAL 2000	Rubinrot RAL 3003	Lichtblau RAL 5012	Enzianblau RAL 5010	Lichtgrau RAL 7035	Fenstergrau RAL 7040	Schwarzgrau RAL 7021	Türenauführung	Preis
5874024	5874041	5874043	5874052	5874088	5874091	5874098	Stahlblech-Türen	1.614,90
5875024	5875041	5875043	5875052	5875088	5875091	5875098	Lochblech-Türen	1.637,90

**FÜR GERÄTESCHRÄNKE MIT SCHIEBETÜREN TYP 5 & 6**

**Ersatzschloss für Schiebetürenschränk**

Schloss für Schränke ab Oktober 2002. Schloss wird mit 2 Schlüsseln ausgeliefert.

6845	70,90
------	-------

**Schlüssel extra für Schiebetürenschränk**

Schlüssel für Schränke ab Oktober 2002.

90575	14,90
-------	-------

**Universalschränk mit Flügeltüren Typ 7**

Stahlblechkonstruktion, Türen innen durch Kunststoffprofil verstärkt. Klappgriff mit Sicherheitszylinderschloss, incl. 2 Schlüsseln. Farbe RAL 7035 lichtgrau. 4 Fachböden, höhenverstellbar im Abstand von 15 mm. Maße: 195 cm hoch, 93 cm breit, 40 cm tief. Lieferung ohne Inhalt.

Gelborange RAL 2000	Rubinrot RAL 3003	Lichtblau RAL 5012	Enzianblau RAL 5010	Lichtgrau RAL 7035	Fenstergrau RAL 7040	Schwarzgrau RAL 7021	Türenauführung	Preis
5848024	5848041	5848043	5848052	5848088	5848091	5848098	Stahlblech-Türen	526,90
5849024	5849041	5849043	5849052	5849088	5849091	5849098	Lochblech-Türen	567,90
5853024	5853041	5853043	5853052	5853088	5853091	5853098	Türen mit Acrylglas	760,90

**TYP 7**

		H: 195 cm
		B: 93 cm
		T: 40 cm



**LIEFERUNG DER SPORTGERÄTESCHRÄNKE TYP 1-8 INNERHALB DES BUNDESGBIETES FREI BORDSTEINKANTE!**

**IN 2 GRÖSSEN VERFÜGBAR!**

H: 195 cm	H: 195 cm
B: 150 cm	B: 93 cm
T: 50 cm	T: 50 cm

**TYP 8**

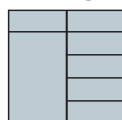

**Akten- und Kleiderschränk aus Stahlblech Typ 8**

Aus Stahlblech, lackiert lichtgrau (RAL 7035), 2-türig, rechts 4 Böden im 15 mm - Raster verstellbar, links Kleiderabteil, Boden, Kleiderstange. Mit Sicherheitsschloss. Lieferung ohne Inhalt.

Gelborange RAL 2000	Rubinrot RAL 3003	Lichtblau RAL 5012	Enzianblau RAL 5010	Lichtgrau RAL 7035	Fenstergrau RAL 7040	Schwarzgrau RAL 7021	Türenauführung	Preis
5854024	5854041	5854043	5854052	5854088	5854091	5854098	Stahlblech-Türen	971,90
5859024	5859041	5859043	5859052	5859088	5859091	5859098	Lochblech-Türen	666,90



# MODULARER SPORTGERÄTESCHRANK

Ein äußerst variabler Schrank der sich individuell an Ihre Anforderungen anpassen lässt. Die Innenausstattung kann mit unterschiedlichen Modulen ausgestattet werden und ermöglicht so die Lagerung unterschiedlichster Sportgeräte. Der Schrank ist aus stabilem Stahlblech gefertigt und die Türen im Quadratlochdesign haben durch die außenliegenden Scharniere einen komfortablen Öffnungswinkel von 180 Grad. Die Türen sind mit einem Design-Klinkengriff und einem Zylinderschloss mit drei Riegeln ausgestattet. Korpus und Türen sind in vielen verschiedenen RAL-Tönen lieferbar. Abmessungen (B x H x T) 120 x 195 x 50 cm. **Lieferung innerhalb des Bundesgebietes frei Haus, hinter die erste verschließbare Gebäudetür!**

ZUBEHÖR

## Standardinnenausstattung

Das Standardinnenausstattungsset beinhaltet 1 Rückwandtraverse mit 3 Reifenhaltern, 2 Seitentraversen mit 2 Haken und 2 Längstraversen mit 2 Trennstegen

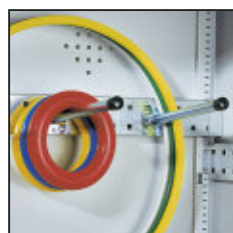

Rückwandtraverse und Reifenhalter



## Einlegeboden

(B x T) 119,5 x 45,2 cm mit Fachbodenhaltern



## Ablageschale mit Keulenhalterung

(B x H x T) 45,0 x 11,7 x 45,6 cm

## Weitere individuelle Ausstattungsmodule

Gestalten Sie Ihre Innenausstattung nach Ihren Bedürfnissen.

5572	Einlegeboden	41,90
5571	Bodenwanne	49,90
5581	Ablageschale mit Keulenhalterung	128,90
5582	Wertfach	129,90
5575	Rückwandtraverse	41,90
5573	Seitentraverse	16,90
5577	inkl. 2 Trennstegen	99,90
5576	Reifenhalter (Paar)	35,90
5574	Haken (Paar)	15,90
5578	Trennstege	26,90
5583	Seilhalter	46,90

## Mit Innenausstattung

Maße (H x B x T): 195 x 120 x 50 cm, Korpusfarbe RAL 7035

5570098 RAL 7021	935,90
5570096 RAL 7016	935,90
5570034 RAL 3000	935,90
5570095 DB703	935,90
5570043 RAL 5012	935,90
5570009 RAL 1013	935,90
5570041 RAL 3003	935,90
5570097 RDS 000 50 00	935,90
5570066 RAL 6005	935,90
5570065 RAL 6027	935,90
5570048 RAL 5021	935,90
5570047 RDS 270 20 29	935,90
5570052 RAL 5010	935,90
5570044 RAL 5023	935,90
5570088 RAL 7035	935,90

## Ohne Innenausstattung

Maße (H x B x T): 195 x 120 x 50 cm, Korpusfarbe RAL 7035

5580098 RAL 7021	776,90
5580096 RAL 7016	776,90
5580034 RAL 3000	776,90
5580095 DB703	776,90
5580043 RAL 5012	776,90
5580009 RAL 1013	776,90
5580041 RAL 3003	776,90
5580097 RDS 0005000	776,90
5580066 RAL 6005	776,90
5580065 RAL 6027	776,90
5580048 RAL 5021	776,90
5580047 RDS 270 20 29	776,90
5580052 RAL 5010	776,90
5580044 RAL 5023	776,90
5580088 RAL 7035	776,90

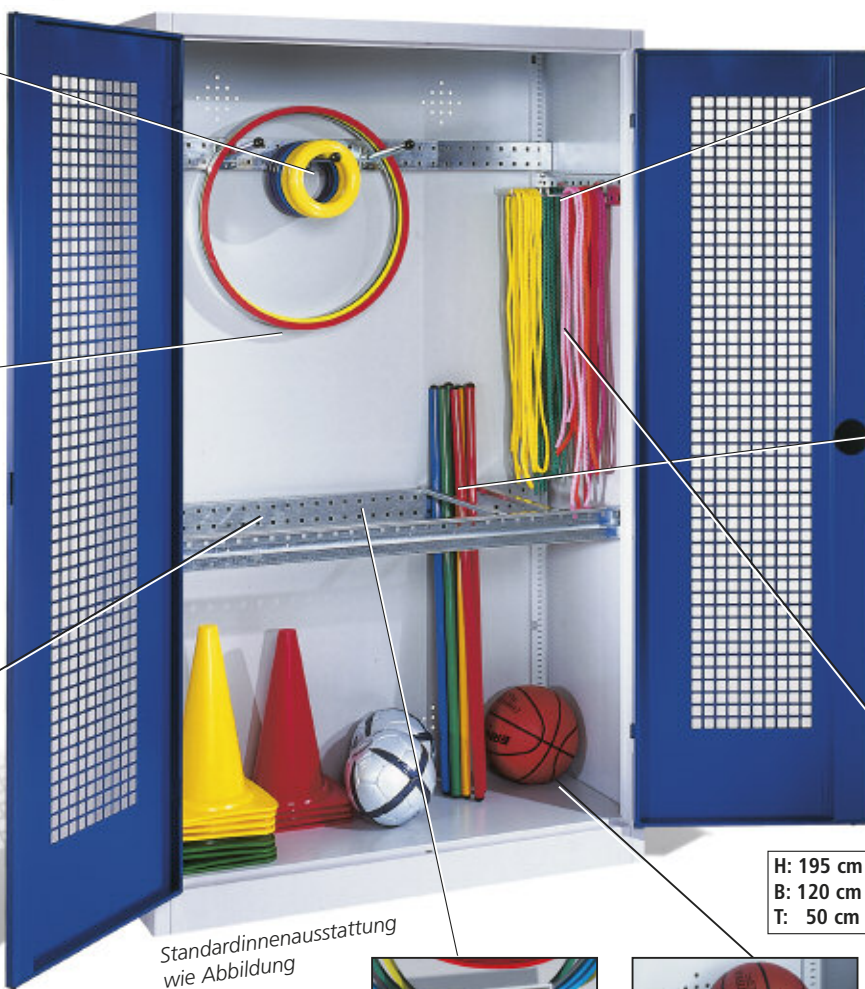

Standardinnenausstattung wie Abbildung

H: 195 cm  
B: 120 cm  
T: 50 cm

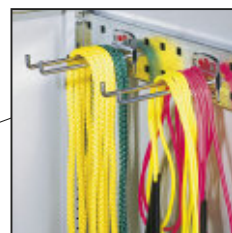

Seitentraverse und Haken

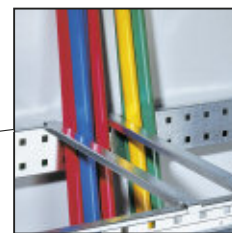

Längstraversen und Trennsteg



Seilhalter

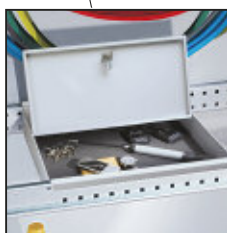

## Wertfach

Abschließbar (B x H x T) 48,8 x 7,0 x 40,6 cm



## Bodenwanne

(B x H x T) 118,6 x 4,9 x 44,6 cm herausnehmbar

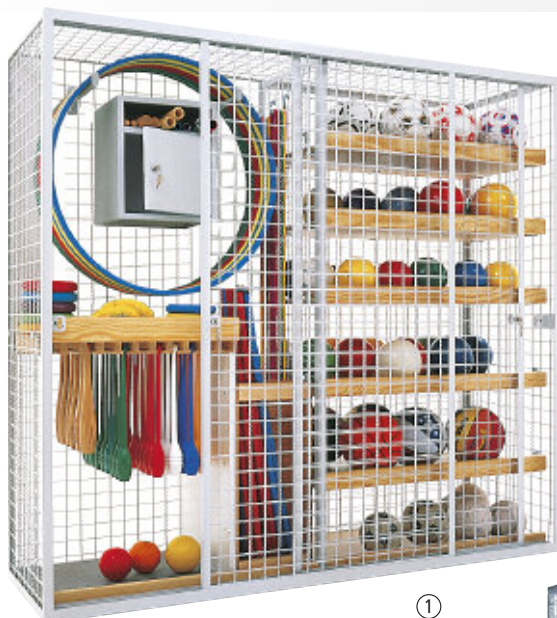

H: 186 cm  
B: 200 cm  
T: 60 cm

①

**Geräteschrank  
lichtgrau lackiert**

Wellengitter, lackiert, rollengelagerte Schiebetüren mit doppelt schließendem Sicherheitsschloss. Eine Hälfte mit Ablagevorrichtung für Gymnastikseile, Reifen und Keulen. Extra abschließbares Wertfach. Ablage für Kleinteile und Zubehör. Zweite Hälfte mit verstellbaren Holzfachböden als Ablage für Bälle usw. Maße (B x H x T): 200 x 186 x 60 cm. Lieferung ohne Inhalt.

6799 ① 1.793,90



② 2 SCHRÄNKE NEBENEINANDER

ZUBEHÖR



H: 186 cm  
B: 200 cm  
T: 60 cm

③

- 3 VERSTELLBARE WELLENGITTERBÖDEN
- SICHERHEITSSCHLOSS

**Geräteschrank,  
lichtgrau lackiert**

Lichtgrau (RAL7035 Lichtgrau) lackierter Wellengitterschrank mit stabilem, geschweißtem Winkelrahmen und zwei rollengelagerten Schiebetüren. Optimale Balllüftung auch nasser Gegenstände z.B. Bälle. Doppelt schließendes Sicherheitsschloss, verstellbare Holzfachböden. Maße (B x H x T): 200 x 186 x 60 cm, Traglast pro Fachboden 100 kg. Lieferung ohne Inhalt.

6790 ② 1.349,90

**Geräteschrank, feuerverzinkt**

Wellengitterausführung, komplett feuerverzinkt, stabiler, geschweißter Winkelrahmen mit Wellengitterfüllung. Optimale Entlüftung auch nasser Schwimm Sportteile. Doppelt schließendes Sicherheitsschloss, verstellbare Wellengitterböden. Inkl. 2 Schlüssel, Maße (B x H x T): 200 x 186 x 60 cm. (Zubehör auch für 3-Etagen-Abteilungsschrank.) Lieferung ohne Inhalt.

6789 ③ 1.730,90



H: 186 cm  
B: 200 cm  
T: 60 cm

⑤

- 3 HOLZ-FACHBÖDEN
- 3 ABSCHLIESSBARE ABTEILE

**3-Etagen-Abteilungsschrank,  
lichtgrau lackiert**

Mit den bekannten Vorteilen der Balllüftung sowie optischer Sichtkontrolle, was eingelagert ist. 3 separat abschließbare Etagen mit jeweils einem Fachboden aus Holz. Der optimale Schrank für die einzelnen Abteilungen im Verein bzw. unterschiedliche Hallennutzer. Jeder Übungsleiter kann jetzt das Zubehör seiner Gruppe separat unter Verschluss nehmen. Einfachste Bedienung durch abschließbare Schiebetüren. Farbe: RAL 7035 lichtgrau. Maße (B x H x T): 200 x 186 x 60 cm. Lieferung ohne Inhalt.

6888 ⑤ 1.757,90

**Geräteschrank mittig geteilt,  
lichtgrau lackiert**

Wellengitterausführung, stabiler, geschweißter Winkelrahmen, zwei rollengelagerte Schiebetüren mit Wellengitterfüllung. Optimale Balllüftung auch nasser Bälle. Mittig geteilt mit 2 verschiedenen schließenden Schließern. 8 verstellbare Holzfachböden. Farbe: RAL 7035 lichtgrau.

Maße (B x H x T): 200 x 186 x 60 cm, Traglast pro Fachboden 100 kg. Lieferung ohne Inhalt.

6792 ④ 1.403,90



H: 186 cm  
B: 200 cm  
T: 60 cm

④

- MITTIG GETEILT MIT 2 VERSCHIEDENEN SCHLÜSSERN

**Ballregal (Stahlrohr)**

Bestehend aus zwei Stahlrohrbögen mit eingeschweißten Flachstahllaschen, die jeweils mit 6 Bohrungen versehen sind. Zwischen den Rohrbögen werden pro Flachstahllasche 2 verzinkte Stahlrohre eingeschraubt. Je nach zu lagernder Ballgröße wird der Abstand der Rohrpaare festgelegt. Maße: 140 cm hoch, 153 cm breit, 40 cm tief. Das Ballregal wird zerlegt geliefert. Lieferung ohne Bälle.

6769 ⑥ 426,90



H: 140 cm  
B: 153 cm  
T: 40 cm

⑥

- INDIVIDUELL AN BALLGRÖSSE ANPASSBAR!

**Weiteres Ausstattungszubehör**

Zubehör für Geräteschränke 6789, 6799, 6790, 6792

6793	Einlegeboden 200 cm für 6790	36,90
6794	Einlegeboden 95 cm für 6792	26,90
6766	Wellengitter-Einlegeboden für 6789	162,90
6798	Einhängenhaken für Einlegeboden	3,90
90590	Schloss (Standard 3001-3005)	32,90
90592	Schlüsselpaar (Standard 3001-3005)	16,90
90591	Schloss bei Sondernummer	53,90
90593	Schlüsselpaar bei Sondernummer	29,90

ZUBEHÖR



**STAHL LACKIERT** ①

H: 150 cm  
B: 150 cm  
T: 60 cm



**Waterproof  
IM NASSBEREICH  
EINSETZBAR**

**Regalwagen (Stahl, lackiert)**

Lackiert, beide Schiebetüren abschließbar, einschl. Zylinderschloss. 3 Stück höhenverstellbare Holzfachböden, fahrbar mittels 4 Lenkrollen, oben umlaufende Relling für z. B. Pezzibälle. Maße (B x H x T): 150 x 150 x 60 cm, Traglast: 350 kg. Lieferung im aufgebauten Zustand, ohne Inhalt.

16874 ① 1.268,90



H: 120 cm  
B: 125 cm  
T: 62 cm



**Aluminium**

**Alu-Gerätewagen Speedy**

Aluminium-naturblank mit 2 Einlegeböden. Eine steckbare Konstruktion aus Aluminium-Spezialprofil in Verbindung mit Wellengitter, fahrbar. Ringösen an den Türen ermöglichen das Anbringen eines Vorhängeschlosses. Maße (B x H x T): 125 x 120 x 62 cm. Lieferung zerlegt im Karton, ohne Inhalt, ohne Schloss.

16871 ② 1.394,90

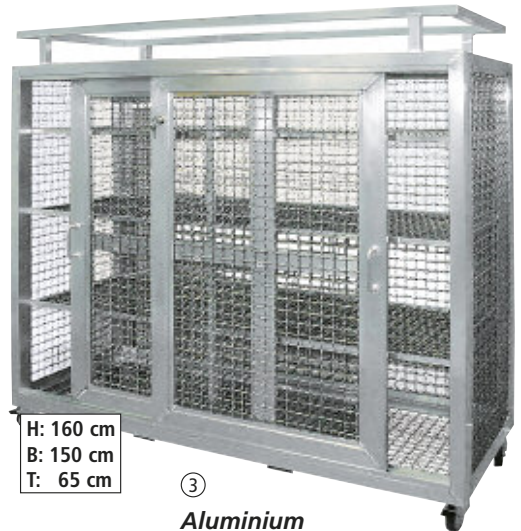

H: 160 cm  
B: 150 cm  
T: 65 cm

③  
**Aluminium**

**Regalwagen aus Aluminium**

Fahrbarer, vollverschweisster Aluminium-Regalwagen mit, 3 Regalböden aus Aluminium-Wellengitter, rostbeständig, Aluminium-Schiebetüren, mit Drehdruck-Zylinderschloss inklusive 2 Schlüssel. Maße (B x H x T): 150 x 160 x 65 cm. Lieferung im aufgebauten Zustand, ohne Inhalt.

16870 ③ 2.249,90



H: 186 cm  
B: 200 cm  
T: 60 cm

**Stahl feuer-  
verzinkt**

**Feuerverzinken**

Beim Feuerverzinken wird der Stahl in eine Schmelze aus flüssigem Zink getaucht. Durch die relativ dicke Zinkschicht entsteht eine solide Schutzschicht und ist daher auch bestens für den Außenbereich, oder in Feuchträumen geeignet.

**Geräteschrank, feuerverzinkt**

Wellengitterausführung, komplett feuerverzinkt, stabiler, geschweißter Winkelleisenrahmen, zwei rollengelagerte Schiebetüren mit Wellengitterfüllung. Optimale Entlüftung auch nasser Schwimmsportteile. Doppelt schließendes Sicherheitsschloss, verstellbare Wellengitterböden. Inkl. 2 Schlüssel, Maße (B x H x T): 200 x 186 x 60 cm. Lieferung ohne Inhalt.

6789 ④ 1.730,90

**IM NASSBEREICH  
EINSETZBAR**



**Galvanisch Verzinken**

Beim galvanischen Verzinken wird der Stahl nicht in eine Schmelze getaucht, sondern mit Hilfe von Strom wird Zink auf die Stahlteile abgeschieden. Die relativ dünne Zinkschicht bietet nur einen temporären Korrosionsschutz in trockenen Räumen.

**Regalwagen (Stahl, verzinkt)**

Aus feuerverzinktem Stahl mit abschließbarer Schiebetür, einschl. Schloss, und 3 höhenverstellbare, verzinkte Einlege-Gitterböden, fahrbar mittels 4 Lenkrollen. Oben umlaufende Relling. Maße (B x H x T): 150 x 150 x 60 cm. Lieferung ohne Inhalt.

16872 ⑤ 1.449,90



**STAHL  
FEUERVERZINKT.  
IM NASSBEREICH  
EINSETZBAR**

H: 150 cm  
B: 150 cm  
T: 60 cm

⑤



H: 150 cm  
B: 140 cm  
T: 62 cm

**STAHL GALVANISCH  
VERZINKT**

H: 182,5 cm  
B: 71,5 cm  
T: 81 cm

**STAHL GALVANISCH  
VERZINKT**

**Gerätewagen (Stahl, verzinkt)**

Galvanisch verzinkt. Stahlkonstruktion, ausgekleidet mit Maschengitter 50 x 50 x 4 mm. Doppel-Flügel-tür, an den Seitengittern 270° drehbar anscharniert, durch Vorhängeschloss abschließbar (Lieferung ohne Schloss). 2 aufgekantete, höhenverstellbare Gitter-Regalböden, 2 Lenk- und 2 Feststellrollen, Ø 10 cm, Kunststoff weiß. Auf dem Dach aufgeschweißte rundum laufende Relling, 15 cm hoch. Nicht für den Einsatz in Feuchträumen geeignet. Maße (B x H x T): 150 x 140 x 62 cm. Lieferung ohne Inhalt.

16877 ⑦ 1.262,90  
16893 Einlegeboden 150x62 cm 109,90



**Ballwagen**

Idealer Transportwagen für Bälle und Kleinge-  
räte. Aus hochglanz verzinktem Stahl-  
draht, serienmäßig mit vier stabilen Schwenkrollen  
und Klappdeckel. Bei Nichtnutzung kann der  
Deckel einfach ausgehängt werden. Lieferung  
ohne Trenngitter und Trolleyeinsatz. Maximal  
belastbar bis 250 kg.

Maße (B x H x T):

Größe 1: 81,5 x 87 x 61,5 cm, Volumen: 375 l  
Größe 2: 107,5 x 87 x 61,5 cm, Volumen: 478 l

4100	Größe 1	199,90
4101	Größe 2	229,90

**Trolleyeinsatz**

Einsatz zur übersichtlichen Aufbewahrung  
von Kleinteilen. Zubehör für Artikel 4100,  
4101. RAL 1016 gelb

4102	48,90
------	-------

**Trenngitter**

Das Trenngitter kann einfach eingehängt wer-  
den, je nach gewünschter Stauraumgröße.  
Für Artikel 4100, 4101 als sinnvolle Unterteil-  
ung in mehrere Stauräume.

4104	16,90
------	-------

**Vorhängeschloß**

Vorhängeschloß mit Bügel und 3 Schlüsseln.  
Universell einsetzbar für Ballwägen etc.  
Abmessungen 40 x 105 mm.

67912	7,90
-------	------



Bei Nichtgebrauch  
kann der Ballwagen  
einfach zusammen  
geklappt werden.

**GR. 1: 375 LITER**

B: 81,5 cm
H: 87 cm
T: 61,5 cm



Gr. 1: Nutzung  
ohne Trenngitter

**Gr. 2: 478 Liter**

B: 107,5 cm
H: 87 cm
T: 61,5 cm

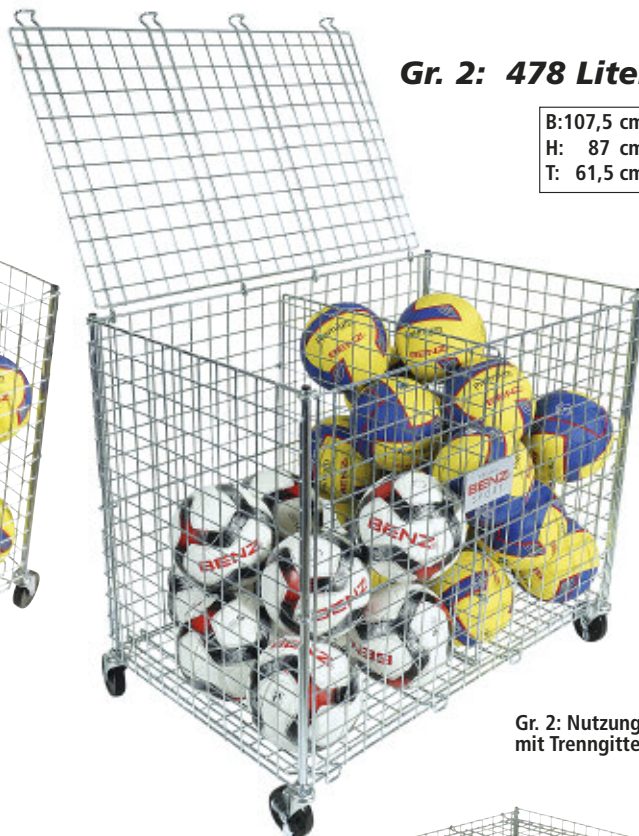

Gr. 2: Nutzung  
mit Trenngitter



Trolleyeinsatz zur Aufbewahrung von  
Kleinteilen. Der Deckel kann trotz  
Einsatz geschlossen werden.

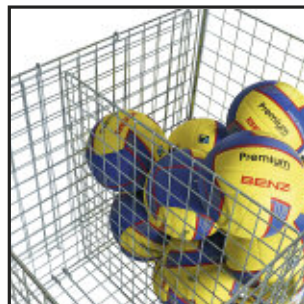

Trenngitter zur besseren  
Ordnung



Gr. 1: Nutzung mit  
Trenngitter und  
Trolleyeinsatz

**Ballwagen mit  
Entnahmeklappe**



B: 133 cm
H: 90 cm
T: 26 cm

**Mobile Kunststoffablage  
für Bälle**

Praktische Ablage für 15 bis 18 Bälle unter-  
schiedlicher Größe. Sehr stabil, temperaturbe-  
ständig und hervorragend für Feuchträume  
geeignet. Zwei Schwenkrollen an jeder Seite  
sorgen für einen einfachen Transport. Maße  
(B x H x T): 133 x 90 x 26 cm, Gewicht: 7 kg.

19125	blau	192,90
-------	------	--------



B: 100 cm
H: 100 cm
T: 60 cm

**Ballwagen klappbar**

Ballwagen, fahr- und klappbar, mit zusätzli-  
cher Entnahmeklappe, ideal für Kinder. Bei  
Nichtgebrauch läßt sich der Wagen platzspa-  
rend zusammenfallen. Tragkraft: ca. 100 kg.  
Außenmaße: 100 x 100 x 60 cm aufgebaut,  
100 x 100 x 20 cm in gefaltetem Zustand.  
Lieferung ohne Bälle.

5010	327,90
------	--------



B: 94 cm
H: 90 cm
T: 75 cm

**Ballwagen**

Rahmen in Bügelkonstruktion, Gitterstäbe  
aus Präzisions-Stahlrohr, alle Metallteile  
kratzfest pulverbeschichtet, mit Klappdeckel,  
halbseitig zu öffnen und verschließbar.  
Kugelgelagerte Schwenkrollen. Er wird zerlegt  
im Karton verpackt, ausgeliefert. Lieferung  
ohne Bälle. Maße (B x H x T): 94 cm x 90 cm  
x 75 cm.

4097	389,90
------	--------



B: 64 cm
H: 100 cm
T: 50 cm



**BENZ Ballwagen**

Zusammenklappbarer Ballwagen aus Alumi-  
nium für 15 - 30 Bälle. Leichter und vielseitiger  
Ballwagen. Abmessungen Korb (B x H x T)  
64 x 64 x 50 cm. Aufstellhöhe 100 cm,  
Gewicht 3,5 kg.

4103	99,90
------	-------

ZUBEHÖR



## System-Holzgeräteschränke

**Diese Systemreihe ermöglicht, eine kundenindividuelle Geräteschränkwand zusammenzustellen, welche einschließlich des Lehrerschrankes eine einheitliche Schrankfront bildet.**

Äußerst solide und stabile Ausführung aus 19 mm melaminharzbeschichteten Platten, Korpusfarbe RAL 7032, Kieselgrau. Die Türen sind wahlweise in Kieselgrau, Rot, Blau oder Buchedekor erhältlich. Die Schränke sind komplett verleimt und mit hochwertigen Beschlägen ausgestattet. Verstellbare Fachböden mit Abschlusbleisten, die ein Herausrollen der Bälle verhindern und Unterteilung je nach Typ. Alle Modelle verfügen über eine Mehrfach-Drehstangen-Schließung mit hochwertigem Zylinderdrehgriff-Schloss. Durch die fast unbegrenzte Kombi- und Erweiterbarkeit der Schranksysteme sind der vielfältigen Nutzung nahezu keine Grenzen gesetzt.

ZUBEHÖR



**Typ A**  
H: 190 cm  
B: 120 cm  
T: 51 cm



**Abschlussleisten, die ein Herausrollen der Bälle verhindern.**



**Abschliessbares Wertfach**

### Holzgeräteschrank Typ A

(B x H x T) 120 x 190 x 51 cm. Korpus RAL 7032 Kieselgrau. Gewicht 80 kg. Lieferung ohne Inhalt.

6850	Türen Grau	733,90
7402	Türen Rot	733,90
7403	Türen Blau	733,90
7404	Türen Buche	733,90

### Holzgeräteschrank Typ B

(B x H x T) 120 x 190 x 51 cm. Korpus RAL 7032 Kieselgrau. Linke Seite mit 3 verstellbaren Fachböden, rechte Seite ca. 30 cm breit, mit einem abschliessbaren Wertfach oben, einem langen Fach für Turn- oder Gymnastikstäbe und einem kleinen Fach unten. Gewicht 70 kg. Lieferung ohne Inhalt.

6851	Türen Grau	860,90
7405	Türen Rot	860,90
7406	Türen Blau	860,90
7407	Türen Buche	860,90



**Typ B**  
H: 190 cm  
B: 120 cm  
T: 51 cm



### Schloss extra

Für System-Holzgeräteschränke.

90550	33,90
90554	59,90

### Ersatzschlüssel

Ersatzschlüssel für Drehstangenschloss am Holzschrank. Bitte bei Bestellung Schlossnummer angeben.

90551	30,90
-------	-------



Typ C

H: 190 cm  
B: 120 cm  
T: 51 cm

made in  
**GERMANY**



Typ D

H: 190 cm  
B: 60 cm  
T: 51 cm

ZUBEHÖR

**Holzgeräteschrank Typ C**

(B x H x T) 120 x 190 x 51 cm. Korpus RAL 7032 Kieselgrau. 4 beschichtete Fachböden. Lieferung ohne Inhalt.

6852	Türen Grau	740,90
7408	Türen Rot	740,90
7409	Türen Blau	740,90
7410	Türen Buche	740,90

**Holzgeräteschrank Typ D**

(B x H x T) 60 x 190 x 51 cm. Korpus RAL 7032 Kieselgrau. Mittig unterteilt, ein langes Fach links ca. 30 cm breit. Rechts oben befindet sich ein abschließbares Wertfach, darunter ein Fach für Turn- und Gymnastikstäbe, eine weiteres kleines Fach ganz unten z. B. für Schuhe. Lieferung ohne Inhalt.

6853	Türen Grau	499,90
7411	Türen Rot	499,90
7412	Türen Blau	499,90
7413	Türen Buche	499,90

**Holzgeräteschrank Typ E**

(B x H x T) 60 x 190 x 51 cm. Korpus RAL 7032 Kieselgrau. 4 verstellbare Fachböden. Lieferung ohne Inhalt.

6854	Türen Grau	403,90
7414	Türen Rot	403,90
7415	Türen Blau	403,90
7416	Türen Buche	403,90

**Holzgeräteschrank Typ F**

(B x H x T) 120 x 190 x 51 cm. Korpus RAL 7032 Kieselgrau. Mittig geteilt. Linke Seite mit 4 verstellbaren Fachböden, auf der rechten Seite ein Fachboden an dem eine Kleiderstange verschraubt ist. Lieferung ohne Inhalt.

6855	Türen Grau	752,90
7417	Türen Rot	752,90
7418	Türen Blau	752,90
7400	Türen Buche	752,90



Typ E

H: 190 cm  
B: 60 cm  
T: 51 cm



Typ F

H: 190 cm  
B: 120 cm  
T: 51 cm



Justierbare Scharniere



Zylinderdrehgriff-Schloss

# KUNSTSTOFFPRODUKTE FÜR DEN NASSBEREICH

## Vorteile von Kunststoff im Nassbereich:

Hochwertige Kunststoffprodukte für den Nassbereich sind wasserbeständig, rostfrei und bieten einen hohen Hygienestandard. Das beständige PVC Material sorgt für eine hohe Nutzlast und Langlebigkeit. Recyclebar und schadstofffrei! Alle Produkte entsprechen der aktuellen REACH Verordnung, sind hergestellt aus ungiftigem, phthalatfreiem, nicht krebserregendem, bleifreiem PVC (Polyvinylchlorid). In sechs Farben erhältlich. Lieferung erfolgt teilmontiert!



ZUBEHÖR

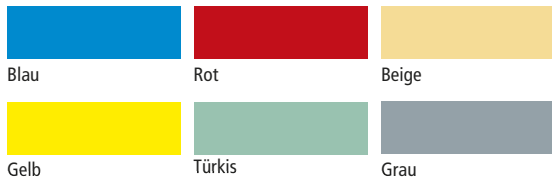

**Kunststoffsitzbank einseitig**  
Abmessungen (B x H x T): 150 x 49 x 35, cm

19041	blau		246,90
19041018	gelb		246,90
19041035	rot		246,90
19041054	türkis		246,90
19041078	beige		246,90
19041090	grau		246,90



**Kunststoffsitzbank einseitig**  
Abmessungen (B x H x T): 200 x 49 x 35 cm

19043	blau		297,90
19043018	gelb		297,90
19043035	rot		297,90
19043054	türkis		297,90
19043078	beige		297,90
19043090	grau		297,90

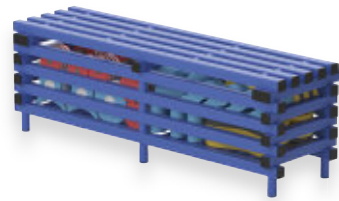

**Kunststoffsitzbank einseitig**  
Abmessungen (B x H x T): 150 x 49 x 49 cm

19130	blau		454,90
19130018	gelb		454,90
19130035	rot		454,90
19130054	türkis		454,90
19130078	beige		454,90
19130090	grau		454,90



**Kunststoffsitzbank einseitig**  
Abmessungen (B x H x T): 90 x 49 x 35 cm

19039	blau		160,90
19039018	gelb		160,90
19039035	rot		160,90
19039054	türkis		160,90
19039078	beige		160,90
19039090	grau		160,90



**Kunststoffsitzbank mit Keiderhaken**  
Abmessungen (B x H x T): 100 x 170 x 45 cm

19049	blau		290,90
19049018	gelb		290,90
19049035	rot		290,90
19049054	türkis		290,90
19049078	beige		290,90
19049090	grau		290,90



**Kunststoffsitzbank mit Keiderhaken**  
Abmessungen (B x H x T): 150 x 170 x 45 cm

19053	blau		400,90
19053018	gelb		400,90
19053035	rot		400,90
19053054	türkis		400,90
19053078	beige		400,90
19053090	grau		400,90



**Doppelseitige Kunststoffsitzbank mit Keiderhaken**  
Abmessungen (B x H x T): 200 x 170 x 71 cm

19059	blau		634,90
19059018	gelb		634,90
19059035	rot		634,90
19059054	türkis		634,90
19059078	beige		634,90
19059090	grau		634,90



**Freistehendes Kunststoffregal**  
Abmessungen (B x H x T): 200 x 153 x 50 cm

19070	blau		636,90
19070018	gelb		636,90
19070035	rot		636,90
19070054	türkis		636,90
19070078	beige		636,90
19070090	grau		636,90



**Kunststofftrolley mit Deckel**  
Abmessungen (B x H x T): 184 x 111 x 69 cm

19104	blau		907,90
19104018	gelb		907,90
19104035	rot		907,90
19104054	türkis		907,90
19104078	beige		907,90
19104090	grau		907,90



**Kunststofftrolley**  
Abmessungen (B x H x T): 184 x 111 x 69 cm

19103	blau		795,90
19103018	gelb		795,90
19103035	rot		795,90
19103054	türkis		795,90
19103078	beige		795,90
19103090	grau		795,90



**Kunststofftrolley ohne Deckel**  
Abmessungen (B x H x T): 144 x 111 x 69 cm

19101	blau		650,90
19101018	gelb		650,90
19101035	rot		650,90
19101054	türkis		650,90
19101078	beige		650,90
19101090	grau		650,90



**Kunststofftrolley ohne Deckel**  
Abmessungen (B x H x T): 198 x 111 x 69 cm

19105	blau		891,90
19105018	gelb		891,90
19105035	rot		891,90
19105054	türkis		891,90
19105078	beige		891,90
19105090	grau		891,90



**Mobiles Kunststoffregal mit Aufhängevorrichtung**

Abmessungen (B x H x T): 138 x 177 x 60 cm

19113	blau		688,90
19113018	gelb		688,90
19113035	rot		688,90
19113054	türkis		688,90
19113078	beige		688,90
19113090	grau		688,90

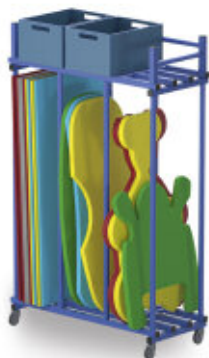

**Mobiler Kunststoffeinschubwagen**

Abmessungen (B x H x T): 140 x 225 x 60 cm

19072	blau		494,90
19072018	gelb		494,90
19072035	rot		494,90
19072054	türkis		494,90
19072078	beige		494,90
19072090	grau		494,90



**Mobiles Kunststoff Rack**

Abmessungen (B x H x T): 194 x 254 x 102 cm.

19074	blau		1.538,90
19074018	gelb		1.538,90
19074035	rot		1.538,90
19074054	türkis		1.538,90
19074078	beige		1.538,90
19074090	grau		1.538,90



**Mobiler Kunststoffbehälter**

Abmessungen (B x H x T): 135 x 150 x 57 cm.

19076	blau		783,90
19076018	gelb		783,90
19076035	rot		783,90
19076054	türkis		783,90
19076078	beige		783,90
19076090	grau		783,90



**Mobiler Kunststoffschränk XL**

Abmessungen (B x H x T): 136 x 183 x 76 cm

19089	blau		1.875,90
19089018	gelb		1.875,90
19089035	rot		1.875,90
19089054	türkis		1.875,90
19089078	beige		1.875,90
19089090	grau		1.875,90



**Kunststoffschränk 12 Fächer**

Abmessungen (B x H x T): 176 x 227 x 76 cm

19098	blau		2.397,90
19098018	gelb		2.397,90
19098035	rot		2.397,90
19098054	türkis		2.397,90
19098078	beige		2.397,90
19098090	grau		2.397,90



**Kunststoffschränk 12 Fächer**

Abmessungen (B x H x T): 176 x 192 x 76 cm

19097	blau		2.033,90
19097018	gelb		2.033,90
19097035	rot		2.033,90
19097054	türkis		2.033,90
19097078	beige		2.033,90
19097090	grau		2.033,90



**Kunststoffablage für Gymnastikbälle**

Abmessungen (B x H x T): 209 x 175 x 40, cm

19127	blau		304,90
19127018	gelb		304,90
19127035	rot		304,90
19127054	türkis		304,90
19127078	beige		304,90
19127090	grau		304,90



**Kunststoffwagen ohne Deckel**

Abmessungen (B x H x T): 104 x 84 x 69 cm

19078	blau		459,90
19078018	gelb		459,90
19078035	rot		459,90
19078054	türkis		459,90
19078078	beige		459,90
19078090	grau		459,90



**Kunststoffwagen mit Deckel**

Abmessungen (B x H x T): 104 x 84 x 69 cm

19079	blau		522,90
19079018	gelb		522,90
19079035	rot		522,90
19079054	türkis		522,90
19079078	beige		522,90
19079090	grau		522,90



**Kunststoffwagen mit Deckel**

Abmessungen (B x H x T): 104 x 84 x 69 cm

19081	blau		597,90
19081018	gelb		597,90
19081035	rot		597,90
19081054	türkis		597,90
19081078	beige		597,90
19081090	grau		597,90



**Kunststoffwagen mit Zusatzfläche**

Abmessungen (B x H x T): 126 x 156 x 76 cm

19094	blau		1.108,90
19094018	gelb		1.108,90
19094035	rot		1.108,90
19094054	türkis		1.108,90
19094078	beige		1.108,90
19094090	grau		1.108,90

**EVOLO** GARDEROBENSCHRÄNKE

ZUBEHÖR

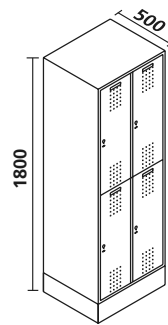

**2 ABTEILBREITEN LIEFERBAR**

**A = 300 MM  
B = 400 MM**

**BEI DER BESTELLUNG BITTE FARBE ANGEBEN!**

**KORPUSFARBEN**



**TÜRENFARBEN**



**AUF ANFRAGE MDF-FRONTEN IM HOLZDEKOR ERHÄLTlich!**

**DAS BIETEN DIE SCHRÄNKE DER SERIE EVOLO:**

- Erhöhte Einbruchssicherheit durch extrem verwindungssteife Türen
- Langlebige Stahlkonstruktion
- 2 Abteilbreiten
- Belüftung durch EBL (EvoLo-Belüftungskonzept)
- Türen rechts angeschlagen, in Drehbolzen gelagert, mit reinigungsfreundlichem Lochbild und eingepprägtem Etikettenrahmen für Nummerierung
- Komfortabler Türanschlagdämpfer für ein angenehmes Schließverhalten
- Wechselfrontenkonzept mit Stahl- oder MDF-Dekortüren, auch nachträglich montierbar
- Leichte Innenreinigung durch glatt auskehrbare Abteillböden
- Hutboden mit stabiler Garderobenstange aus Ovalprofil, 3 verdrehsichere Haken mit Systemaufnahme, z.B. für Kleiderbügel.
- Ergonomischer Sicherheits-Drehriegelverschluss für Vorhängeschloss mit Schloss-Schutz



Belüftungs-Lochbild, glatte Außenfront (keine überstehenden Lüftungsschlitze)



Extrem verwindungssteife Türen durch geschlossene Profile an den Seiten



Ein Zerstören des Schließmechanismus durch Überdrehen ist nicht möglich, da der Schließzylinder erst mit Entfernen des Vorhängeschlosses einrastet. Schloss-Bügelstärke von 5,5 - 8 mm.

**Garderobenschränke Serie EVOLO auf 100 mm hohem Sockel, Höhe 1800 mm, Tiefe 500 mm, Türen aus Stahlblech.**

1 Abteil			2 Abteile			3 Abteile			4 Abteile			5 Abteile		
Art.Nr.	Außenm. BxT	Preis	Art.Nr.	Außenm. BxT	Preis	Art.Nr.	Außenm. BxT	Preis	Art.Nr.	Außenm. BxT	Preis	Art.Nr.	Außenm. BxT	Preis
7000	A 320 x 500	244,90	7002	A 610 x 500	378,90	7004	A 900 x 500	527,90	7007	A 1190 x 500	649,90	7009	A 1480 x 500	658,90
7001	B 420 x 500	269,90	7003	B 810 x 500	454,90	7006	B 1200 x 500	555,90	7008	B 1590 x 500	825,90			

**Doppelstöckige Garderobenschränke Serie EVOLO auf 100 mm hohem Sockel, Höhe 1800 mm, Tiefe 500 mm, Türen aus Stahlblech.**

2 Abteile 4 Fächer			3 Abteile 6 Fächer			4 Abteile 8 Fächer		
Art.Nr.	Außenm. BxT	Preis	Art.Nr.	Außenm. BxT	Preis	Art.Nr.	Außenm. BxT	Preis
7010	A 610 x 500	479,90	7012	A 900 x 500	659,90	7016	A 1190 x 500	846,90
7011	B 810 x 500	542,90	7015	B 1200 x 500	674,90	7017	B 1590 x 500	857,90

Abteillbreite  
A = 300 mm  
B = 400 mm

**SAFE-O-MAT Münzpfandschloss twin-coin**

Schlüssel mit einklipsbaren Nummernplättchen machen die Organisation der Schrankschließenanlage besonders effizient und komfortabel. Das twin-coin Pfandschloss erlaubt dem Nutzer zwischen 1 Euro und 2 Euro Münzen zu wählen. (Nur bei Neubestellung!)



**Mehrpreis für Zylinderschloss**

6731	bei Neubestellung	9,90
6730	bei Nachbestellung - Schloss-Nr. beliebig	20,90
6768	bei Nachbestellung - Schloss-Nr. nach Wunsch	29,90

**Not-Öffnungsschlüssel**

Not-Öffnungsschlüssel Promax, zum Wechseln von SAFE-O-MAT-Schlössern (wird separat versendet).

6733	36,90	6840	112,90
------	-------	------	--------

**Lieferung innerhalb des Bundesgebietes frei Haus, hinter die erste verschließbare Gebäudetüre!**

# EVOLLO FÄCHERSCHRÄNKE

- Mit einwandig glatten Türen
- Jede Tür mit Zylinderschloss und 2 Schlüsseln
- Die Böden der Fächer werden in der Korpusfarbe lackiert

**ABTEILBREITEN:**

**A = 300 MM**

**B = 400 MM**

Schränke mit 3 Türen übereinander • Lichtes Durchlassmaß pro Fach (H x B x T): 510 x 230 / 330 x 465 mm • Höhe mit Sockel: 1800 mm, Tiefe 500 mm

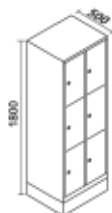

Abteilbreite  
A = 300 mm  
B = 400 mm

1 Abteil  
3 Fächer



Art.Nr.	Außenm. B x T	Preis
7018	A 320 x 500	246,90
7019	B 420 x 500	272,90

2 Abteile  
6 Fächer



Art.Nr.	Außenm. BxT	Preis
7023	A 610 x 500	504,90
7030	B 810 x 500	574,90

3 Abteile  
9 Fächer



Art.Nr.	Außenm. BxT	Preis
7061	A 900 x 500	525,90
7063	B 1200 x 500	643,90

4 Abteile  
12 Fächer



Art.Nr.	Außenm. BxT	Preis
7064	A 1190 x 500	689,90

Schränke mit 4 Türen übereinander • Lichtes Durchlassmaß pro Fach (H x B x T): 375 x 230 / 330 x 465 mm • Höhe mit Sockel: 1800 mm, Tiefe 500 mm

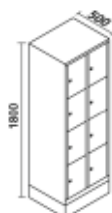

Abteilbreite  
A = 300 mm  
B = 400 mm

1 Abteil  
4 Fächer



Art.Nr.	Außenm. BxT	Preis
7065	A 320 x 500	276,90
7066	B 420 x 500	297,90

2 Abteile  
8 Fächer



Art.Nr.	Außenm. BxT	Preis
7067	A 610 x 500	492,90
7068	B 810 x 500	715,90

3 Abteile  
12 Fächer



Art.Nr.	Außenm. BxT	Preis
7072	A 900 x 500	632,90
7073	B 1200 x 500	692,90

4 Abteile  
16 Fächer



Art.Nr.	Außenm. BxT	Preis
7074	A 1190 x 500	792,90

Schränke mit 5 Türen übereinander • Lichtes Durchlassmaß pro Fach (H x B x T): 295 x 230 / 330 x 465 mm • Höhe mit Sockel: 1800 mm, Tiefe 500 mm

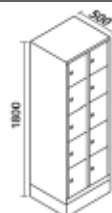

Abteilbreite  
A = 300 mm  
B = 400 mm

1 Abteil  
5 Fächer



Art.Nr.	Außenm. B x T	Preis
7077	A 320 x 500	308,90
7078	B 420 x 500	355,90

2 Abteile  
10 Fächer



Art.Nr.	Außenm. BxT	Preis
7079	A 610 x 500	528,90
7086	B 810 x 500	615,90

3 Abteile  
15 Fächer



Art.Nr.	Außenm. BxT	Preis
7087	A 900 x 500	715,90
7089	B 1200 x 500	843,90

4 Abteile  
20 Fächer



Art.Nr.	Außenm. BxT	Preis
7090	A 1190 x 500	936,90

## FÄCHERSCHRÄNKE IN DOPPELTER BREITE

Fächerschränke, mit 5 Fächern übereinander (doppelt breit), Türen doppelwandig, extrem sicher. Ideal zur Aufbewahrung von Motorradhelmen geeignet

1 Abteil



Art.Nr.	B x H x T (mm)	Preis
7091	460 x 1950 x 480	382,90

2 Abteile  
10 Fächer



Art.Nr.	B x H x T (mm)	Preis
7092	900 x 1950 x 480	679,90



### SAFE-O-MAT Münzpfandschloss twin-coin



Schlüssel mit einklippsbaren Nummernplättchen machen die Organisation der Schrankschließeinlage besonders effizient und komfortabel. Das twin-coin Pfandschloss erlaubt dem Nutzer zwischen 1 Euro und 2 Euro Münzen zu wählen. (Nur bei Neubestellung!)

6840

112,90

## Z-GARDEROBENSCHRÄNKE

### Z-Garderobenschränke

Für doppelte Hängemöglichkeiten langer Kleidungsstücke in engen Räumen, mit fester Tür (nicht faltbar), keine Stoßgefahr durch entsprechende Schlossposition; jede Tür mit Zylinderschloss und zwei Schlüsseln. Alle Schränke mit Belüftung in der Rückwand und Abstandhalter 10 mm (reine Korpusstärke = ca. 500 mm). Der Sockel ist 100 mm hoch und niveaugulierbar.

Z-Garderobenschränke Für doppelte Hängemöglichkeiten langer Kleidungsstücke engen Räumen

1 Abteilbreite  
2 Fächer



Art.Nr.	B x H x T (mm)	Preis
7093	420 x 1820 x 510	477,90

2 Abteilbreiten  
4 Fächer



Art.Nr.	B x H x T (mm)	Preis
7094	840 x 1820 x 510	803,90

B: 420 mm  
H: 1820 mm  
T: 510 mm

B: 840 mm  
H: 1820 mm  
T: 510 mm



Lieferung innerhalb des Bundesgebietes frei Haus, hinter die erste verschließbare Gebäudetüre!

# GARDEROBENSCHRÄNKE

Lieferung **unfrei** ab Werk!

- Stabile Stahlblechbauweise
- Solide Konstruktion und saubere Verarbeitung
- Wahlweise auf allseitig geschlossenem Sockel oder 4 Stahlblechfüßen
- **Höhe mit Füßen 1850 mm, mit Sockel 1800 mm**
- **Abteillbreite 300 mm**
- Luftschlitze im oberen und unteren Türbereich
- Jede Tür mit eingepprägtem Etikettenrahmen für Namensschilder
- Jedes Abteil mit Hutboden und Kleiderstange mit 3 Schiebehaken
- Boden ist glatt und dadurch leicht zu reinigen
- Serienmäßig mit Drehriegelverschluss
- Korpus in Lichtgrau RAL 7035

Standardfarben für Garderobenschranktüren

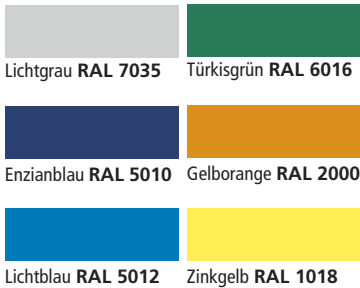

**ABTEILBREITE: 300 MM**

B: 320 mm  
H: 1800 mm  
T: 500 mm

B: 320 mm  
H: 1850 mm  
T: 500 mm



1 Abteil	2 Abteile	3 Abteile	4 Abteile	5 Abteile																																																																																																																								
<b>mit Füßen</b> Außenmaß B x T 320 x 500 mm	<b>mit Füßen</b> Außenmaß B x T 610 x 500 mm	<b>mit Füßen</b> Außenmaß B x T 900 x 500 mm	<b>mit Füßen</b> Außenmaß B x T 1190 x 500 mm	<b>mit Füßen</b> Außenmaß B x T 1480 x 500 mm																																																																																																																								
<table border="1"> <thead> <tr> <th>Art.Nr.</th> <th>Farbe</th> <th>Preis</th> </tr> </thead> <tbody> <tr><td>5300</td><td>RAL 7035</td><td>286,90</td></tr> <tr><td>5301</td><td>RAL 5010</td><td>286,90</td></tr> <tr><td>5302</td><td>RAL 5012</td><td>286,90</td></tr> <tr><td>5303</td><td>RAL 3000</td><td>286,90</td></tr> <tr><td>5304</td><td>RAL 6016</td><td>286,90</td></tr> <tr><td>5305</td><td>RAL 2000</td><td>286,90</td></tr> <tr><td>5306</td><td>RAL 1018</td><td>286,90</td></tr> </tbody> </table>	Art.Nr.	Farbe	Preis	5300	RAL 7035	286,90	5301	RAL 5010	286,90	5302	RAL 5012	286,90	5303	RAL 3000	286,90	5304	RAL 6016	286,90	5305	RAL 2000	286,90	5306	RAL 1018	286,90	<table border="1"> <thead> <tr> <th>Art.Nr.</th> <th>Farbe</th> <th>Preis</th> </tr> </thead> <tbody> <tr><td>5307</td><td>RAL 7035</td><td>321,90</td></tr> <tr><td>5308</td><td>RAL 5010</td><td>321,90</td></tr> <tr><td>5309</td><td>RAL 5012</td><td>321,90</td></tr> <tr><td>5310</td><td>RAL 3000</td><td>321,90</td></tr> <tr><td>5311</td><td>RAL 6016</td><td>321,90</td></tr> <tr><td>5312</td><td>RAL 2000</td><td>321,90</td></tr> <tr><td>5313</td><td>RAL 1018</td><td>321,90</td></tr> </tbody> </table>	Art.Nr.	Farbe	Preis	5307	RAL 7035	321,90	5308	RAL 5010	321,90	5309	RAL 5012	321,90	5310	RAL 3000	321,90	5311	RAL 6016	321,90	5312	RAL 2000	321,90	5313	RAL 1018	321,90	<table border="1"> <thead> <tr> <th>Art.Nr.</th> <th>Farbe</th> <th>Preis</th> </tr> </thead> <tbody> <tr><td>5314</td><td>RAL 7035</td><td>520,90</td></tr> <tr><td>5315</td><td>RAL 5010</td><td>520,90</td></tr> <tr><td>5316</td><td>RAL 5012</td><td>520,90</td></tr> <tr><td>5317</td><td>RAL 3000</td><td>520,90</td></tr> <tr><td>5318</td><td>RAL 6016</td><td>520,90</td></tr> <tr><td>5319</td><td>RAL 2000</td><td>520,90</td></tr> <tr><td>5320</td><td>RAL 1018</td><td>520,90</td></tr> </tbody> </table>	Art.Nr.	Farbe	Preis	5314	RAL 7035	520,90	5315	RAL 5010	520,90	5316	RAL 5012	520,90	5317	RAL 3000	520,90	5318	RAL 6016	520,90	5319	RAL 2000	520,90	5320	RAL 1018	520,90	<table border="1"> <thead> <tr> <th>Art.Nr.</th> <th>Farbe</th> <th>Preis</th> </tr> </thead> <tbody> <tr><td>5321</td><td>RAL 7035</td><td>514,90</td></tr> <tr><td>5322</td><td>RAL 5010</td><td>514,90</td></tr> <tr><td>5323</td><td>RAL 5012</td><td>514,90</td></tr> <tr><td>5324</td><td>RAL 3000</td><td>514,90</td></tr> <tr><td>5325</td><td>RAL 6016</td><td>514,90</td></tr> <tr><td>5326</td><td>RAL 2000</td><td>514,90</td></tr> <tr><td>5327</td><td>RAL 1018</td><td>514,90</td></tr> </tbody> </table>	Art.Nr.	Farbe	Preis	5321	RAL 7035	514,90	5322	RAL 5010	514,90	5323	RAL 5012	514,90	5324	RAL 3000	514,90	5325	RAL 6016	514,90	5326	RAL 2000	514,90	5327	RAL 1018	514,90	<table border="1"> <thead> <tr> <th>Art.Nr.</th> <th>Farbe</th> <th>Preis</th> </tr> </thead> <tbody> <tr><td>5328</td><td>RAL 7035</td><td>690,90</td></tr> <tr><td>5329</td><td>RAL 5010</td><td>690,90</td></tr> <tr><td>5330</td><td>RAL 5012</td><td>690,90</td></tr> <tr><td>5331</td><td>RAL 3000</td><td>690,90</td></tr> <tr><td>5332</td><td>RAL 6016</td><td>690,90</td></tr> <tr><td>5333</td><td>RAL 2000</td><td>690,90</td></tr> <tr><td>5334</td><td>RAL 1018</td><td>690,90</td></tr> </tbody> </table>	Art.Nr.	Farbe	Preis	5328	RAL 7035	690,90	5329	RAL 5010	690,90	5330	RAL 5012	690,90	5331	RAL 3000	690,90	5332	RAL 6016	690,90	5333	RAL 2000	690,90	5334	RAL 1018	690,90
Art.Nr.	Farbe	Preis																																																																																																																										
5300	RAL 7035	286,90																																																																																																																										
5301	RAL 5010	286,90																																																																																																																										
5302	RAL 5012	286,90																																																																																																																										
5303	RAL 3000	286,90																																																																																																																										
5304	RAL 6016	286,90																																																																																																																										
5305	RAL 2000	286,90																																																																																																																										
5306	RAL 1018	286,90																																																																																																																										
Art.Nr.	Farbe	Preis																																																																																																																										
5307	RAL 7035	321,90																																																																																																																										
5308	RAL 5010	321,90																																																																																																																										
5309	RAL 5012	321,90																																																																																																																										
5310	RAL 3000	321,90																																																																																																																										
5311	RAL 6016	321,90																																																																																																																										
5312	RAL 2000	321,90																																																																																																																										
5313	RAL 1018	321,90																																																																																																																										
Art.Nr.	Farbe	Preis																																																																																																																										
5314	RAL 7035	520,90																																																																																																																										
5315	RAL 5010	520,90																																																																																																																										
5316	RAL 5012	520,90																																																																																																																										
5317	RAL 3000	520,90																																																																																																																										
5318	RAL 6016	520,90																																																																																																																										
5319	RAL 2000	520,90																																																																																																																										
5320	RAL 1018	520,90																																																																																																																										
Art.Nr.	Farbe	Preis																																																																																																																										
5321	RAL 7035	514,90																																																																																																																										
5322	RAL 5010	514,90																																																																																																																										
5323	RAL 5012	514,90																																																																																																																										
5324	RAL 3000	514,90																																																																																																																										
5325	RAL 6016	514,90																																																																																																																										
5326	RAL 2000	514,90																																																																																																																										
5327	RAL 1018	514,90																																																																																																																										
Art.Nr.	Farbe	Preis																																																																																																																										
5328	RAL 7035	690,90																																																																																																																										
5329	RAL 5010	690,90																																																																																																																										
5330	RAL 5012	690,90																																																																																																																										
5331	RAL 3000	690,90																																																																																																																										
5332	RAL 6016	690,90																																																																																																																										
5333	RAL 2000	690,90																																																																																																																										
5334	RAL 1018	690,90																																																																																																																										
<b>mit Sockel</b> Außenmaß B x T 320 x 500 mm	<b>mit Sockel</b> Außenmaß B x T 610 x 500 mm	<b>mit Sockel</b> Außenmaß B x T 900 x 500 mm	<b>mit Sockel</b> Außenmaß B x T 1190 x 500 mm	<b>mit Sockel</b> Außenmaß B x T 1480 x 500 mm																																																																																																																								
<table border="1"> <thead> <tr> <th>Art.Nr.</th> <th>Farbe</th> <th>Preis</th> </tr> </thead> <tbody> <tr><td>5356</td><td>RAL 7035</td><td>263,90</td></tr> <tr><td>5357</td><td>RAL 5010</td><td>263,90</td></tr> <tr><td>5358</td><td>RAL 5012</td><td>263,90</td></tr> <tr><td>5359</td><td>RAL 3000</td><td>263,90</td></tr> <tr><td>5360</td><td>RAL 6016</td><td>263,90</td></tr> <tr><td>5361</td><td>RAL 2000</td><td>263,90</td></tr> <tr><td>5362</td><td>RAL 1018</td><td>263,90</td></tr> </tbody> </table>	Art.Nr.	Farbe	Preis	5356	RAL 7035	263,90	5357	RAL 5010	263,90	5358	RAL 5012	263,90	5359	RAL 3000	263,90	5360	RAL 6016	263,90	5361	RAL 2000	263,90	5362	RAL 1018	263,90	<table border="1"> <thead> <tr> <th>Art.Nr.</th> <th>Farbe</th> <th>Preis</th> </tr> </thead> <tbody> <tr><td>5363</td><td>RAL 7035</td><td>327,90</td></tr> <tr><td>5364</td><td>RAL 5010</td><td>327,90</td></tr> <tr><td>5365</td><td>RAL 5012</td><td>327,90</td></tr> <tr><td>5366</td><td>RAL 3000</td><td>327,90</td></tr> <tr><td>5367</td><td>RAL 6016</td><td>327,90</td></tr> <tr><td>5368</td><td>RAL 2000</td><td>327,90</td></tr> <tr><td>5369</td><td>RAL 1018</td><td>327,90</td></tr> </tbody> </table>	Art.Nr.	Farbe	Preis	5363	RAL 7035	327,90	5364	RAL 5010	327,90	5365	RAL 5012	327,90	5366	RAL 3000	327,90	5367	RAL 6016	327,90	5368	RAL 2000	327,90	5369	RAL 1018	327,90	<table border="1"> <thead> <tr> <th>Art.Nr.</th> <th>Farbe</th> <th>Preis</th> </tr> </thead> <tbody> <tr><td>5370</td><td>RAL 7035</td><td>431,90</td></tr> <tr><td>5371</td><td>RAL 5010</td><td>431,90</td></tr> <tr><td>5372</td><td>RAL 5012</td><td>431,90</td></tr> <tr><td>5373</td><td>RAL 3000</td><td>431,90</td></tr> <tr><td>5374</td><td>RAL 6016</td><td>431,90</td></tr> <tr><td>5375</td><td>RAL 2000</td><td>431,90</td></tr> <tr><td>5376</td><td>RAL 1018</td><td>431,90</td></tr> </tbody> </table>	Art.Nr.	Farbe	Preis	5370	RAL 7035	431,90	5371	RAL 5010	431,90	5372	RAL 5012	431,90	5373	RAL 3000	431,90	5374	RAL 6016	431,90	5375	RAL 2000	431,90	5376	RAL 1018	431,90	<table border="1"> <thead> <tr> <th>Art.Nr.</th> <th>Farbe</th> <th>Preis</th> </tr> </thead> <tbody> <tr><td>5377</td><td>RAL 7035</td><td>585,90</td></tr> <tr><td>5378</td><td>RAL 5010</td><td>585,90</td></tr> <tr><td>5379</td><td>RAL 5012</td><td>585,90</td></tr> <tr><td>5380</td><td>RAL 3000</td><td>585,90</td></tr> <tr><td>5381</td><td>RAL 6016</td><td>585,90</td></tr> <tr><td>5382</td><td>RAL 2000</td><td>585,90</td></tr> <tr><td>5383</td><td>RAL 1018</td><td>585,90</td></tr> </tbody> </table>	Art.Nr.	Farbe	Preis	5377	RAL 7035	585,90	5378	RAL 5010	585,90	5379	RAL 5012	585,90	5380	RAL 3000	585,90	5381	RAL 6016	585,90	5382	RAL 2000	585,90	5383	RAL 1018	585,90	<table border="1"> <thead> <tr> <th>Art.Nr.</th> <th>Farbe</th> <th>Preis</th> </tr> </thead> <tbody> <tr><td>5384</td><td>RAL 7035</td><td>690,90</td></tr> <tr><td>5385</td><td>RAL 5010</td><td>690,90</td></tr> <tr><td>5386</td><td>RAL 5012</td><td>690,90</td></tr> <tr><td>5387</td><td>RAL 3000</td><td>690,90</td></tr> <tr><td>5388</td><td>RAL 6016</td><td>690,90</td></tr> <tr><td>5389</td><td>RAL 2000</td><td>690,90</td></tr> <tr><td>5390</td><td>RAL 1018</td><td>690,90</td></tr> </tbody> </table>	Art.Nr.	Farbe	Preis	5384	RAL 7035	690,90	5385	RAL 5010	690,90	5386	RAL 5012	690,90	5387	RAL 3000	690,90	5388	RAL 6016	690,90	5389	RAL 2000	690,90	5390	RAL 1018	690,90
Art.Nr.	Farbe	Preis																																																																																																																										
5356	RAL 7035	263,90																																																																																																																										
5357	RAL 5010	263,90																																																																																																																										
5358	RAL 5012	263,90																																																																																																																										
5359	RAL 3000	263,90																																																																																																																										
5360	RAL 6016	263,90																																																																																																																										
5361	RAL 2000	263,90																																																																																																																										
5362	RAL 1018	263,90																																																																																																																										
Art.Nr.	Farbe	Preis																																																																																																																										
5363	RAL 7035	327,90																																																																																																																										
5364	RAL 5010	327,90																																																																																																																										
5365	RAL 5012	327,90																																																																																																																										
5366	RAL 3000	327,90																																																																																																																										
5367	RAL 6016	327,90																																																																																																																										
5368	RAL 2000	327,90																																																																																																																										
5369	RAL 1018	327,90																																																																																																																										
Art.Nr.	Farbe	Preis																																																																																																																										
5370	RAL 7035	431,90																																																																																																																										
5371	RAL 5010	431,90																																																																																																																										
5372	RAL 5012	431,90																																																																																																																										
5373	RAL 3000	431,90																																																																																																																										
5374	RAL 6016	431,90																																																																																																																										
5375	RAL 2000	431,90																																																																																																																										
5376	RAL 1018	431,90																																																																																																																										
Art.Nr.	Farbe	Preis																																																																																																																										
5377	RAL 7035	585,90																																																																																																																										
5378	RAL 5010	585,90																																																																																																																										
5379	RAL 5012	585,90																																																																																																																										
5380	RAL 3000	585,90																																																																																																																										
5381	RAL 6016	585,90																																																																																																																										
5382	RAL 2000	585,90																																																																																																																										
5383	RAL 1018	585,90																																																																																																																										
Art.Nr.	Farbe	Preis																																																																																																																										
5384	RAL 7035	690,90																																																																																																																										
5385	RAL 5010	690,90																																																																																																																										
5386	RAL 5012	690,90																																																																																																																										
5387	RAL 3000	690,90																																																																																																																										
5388	RAL 6016	690,90																																																																																																																										
5389	RAL 2000	690,90																																																																																																																										
5390	RAL 1018	690,90																																																																																																																										

1 Abteil 2 Fächer	2 Abteile 4 Fächer	3 Abteile 6 Fächer	4 Abteile 8 Fächer	5 Abteile 10 Fächer																																																																																																																								
<b>mit Füßen</b> Außenmaß B x T 320 x 500 mm	<b>mit Füßen</b> Außenmaß B x T 610 x 500 mm	<b>mit Füßen</b> Außenmaß B x T 900 x 500 mm	<b>mit Füßen</b> Außenmaß B x T 1190 x 500 mm	<b>mit Füßen</b> Außenmaß B x T 1480 x 500 mm																																																																																																																								
<table border="1"> <thead> <tr> <th>Art.Nr.</th> <th>Farbe</th> <th>Preis</th> </tr> </thead> <tbody> <tr><td>5220</td><td>RAL 7035</td><td>279,90</td></tr> <tr><td>5221</td><td>RAL 5010</td><td>279,90</td></tr> <tr><td>5222</td><td>RAL 5012</td><td>279,90</td></tr> <tr><td>5223</td><td>RAL 3000</td><td>279,90</td></tr> <tr><td>5224</td><td>RAL 6016</td><td>279,90</td></tr> <tr><td>5225</td><td>RAL 2000</td><td>279,90</td></tr> <tr><td>5226</td><td>RAL 1018</td><td>279,90</td></tr> </tbody> </table>	Art.Nr.	Farbe	Preis	5220	RAL 7035	279,90	5221	RAL 5010	279,90	5222	RAL 5012	279,90	5223	RAL 3000	279,90	5224	RAL 6016	279,90	5225	RAL 2000	279,90	5226	RAL 1018	279,90	<table border="1"> <thead> <tr> <th>Art.Nr.</th> <th>Farbe</th> <th>Preis</th> </tr> </thead> <tbody> <tr><td>5335</td><td>RAL 7035</td><td>415,90</td></tr> <tr><td>5336</td><td>RAL 5010</td><td>415,90</td></tr> <tr><td>5337</td><td>RAL 5012</td><td>415,90</td></tr> <tr><td>5338</td><td>RAL 3000</td><td>415,90</td></tr> <tr><td>5339</td><td>RAL 6016</td><td>415,90</td></tr> <tr><td>5340</td><td>RAL 2000</td><td>415,90</td></tr> <tr><td>5341</td><td>RAL 1018</td><td>415,90</td></tr> </tbody> </table>	Art.Nr.	Farbe	Preis	5335	RAL 7035	415,90	5336	RAL 5010	415,90	5337	RAL 5012	415,90	5338	RAL 3000	415,90	5339	RAL 6016	415,90	5340	RAL 2000	415,90	5341	RAL 1018	415,90	<table border="1"> <thead> <tr> <th>Art.Nr.</th> <th>Farbe</th> <th>Preis</th> </tr> </thead> <tbody> <tr><td>5342</td><td>RAL 7035</td><td>520,90</td></tr> <tr><td>5343</td><td>RAL 5010</td><td>520,90</td></tr> <tr><td>5344</td><td>RAL 5012</td><td>520,90</td></tr> <tr><td>5345</td><td>RAL 3000</td><td>520,90</td></tr> <tr><td>5346</td><td>RAL 6016</td><td>520,90</td></tr> <tr><td>5347</td><td>RAL 2000</td><td>520,90</td></tr> <tr><td>5348</td><td>RAL 1018</td><td>520,90</td></tr> </tbody> </table>	Art.Nr.	Farbe	Preis	5342	RAL 7035	520,90	5343	RAL 5010	520,90	5344	RAL 5012	520,90	5345	RAL 3000	520,90	5346	RAL 6016	520,90	5347	RAL 2000	520,90	5348	RAL 1018	520,90	<table border="1"> <thead> <tr> <th>Art.Nr.</th> <th>Farbe</th> <th>Preis</th> </tr> </thead> <tbody> <tr><td>5349</td><td>RAL 7035</td><td>631,90</td></tr> <tr><td>5350</td><td>RAL 5010</td><td>631,90</td></tr> <tr><td>5351</td><td>RAL 5012</td><td>631,90</td></tr> <tr><td>5352</td><td>RAL 3000</td><td>631,90</td></tr> <tr><td>5353</td><td>RAL 6016</td><td>631,90</td></tr> <tr><td>5354</td><td>RAL 2000</td><td>631,90</td></tr> <tr><td>5355</td><td>RAL 1018</td><td>631,90</td></tr> </tbody> </table>	Art.Nr.	Farbe	Preis	5349	RAL 7035	631,90	5350	RAL 5010	631,90	5351	RAL 5012	631,90	5352	RAL 3000	631,90	5353	RAL 6016	631,90	5354	RAL 2000	631,90	5355	RAL 1018	631,90	<table border="1"> <thead> <tr> <th>Art.Nr.</th> <th>Farbe</th> <th>Preis</th> </tr> </thead> <tbody> <tr><td>5109</td><td>RAL 7035</td><td>760,90</td></tr> <tr><td>5114</td><td>RAL 5010</td><td>760,90</td></tr> <tr><td>5115</td><td>RAL 5012</td><td>760,90</td></tr> <tr><td>5116</td><td>RAL 3000</td><td>760,90</td></tr> <tr><td>5117</td><td>RAL 6016</td><td>760,90</td></tr> <tr><td>5118</td><td>RAL 2000</td><td>760,90</td></tr> <tr><td>5119</td><td>RAL 1018</td><td>760,90</td></tr> </tbody> </table>	Art.Nr.	Farbe	Preis	5109	RAL 7035	760,90	5114	RAL 5010	760,90	5115	RAL 5012	760,90	5116	RAL 3000	760,90	5117	RAL 6016	760,90	5118	RAL 2000	760,90	5119	RAL 1018	760,90
Art.Nr.	Farbe	Preis																																																																																																																										
5220	RAL 7035	279,90																																																																																																																										
5221	RAL 5010	279,90																																																																																																																										
5222	RAL 5012	279,90																																																																																																																										
5223	RAL 3000	279,90																																																																																																																										
5224	RAL 6016	279,90																																																																																																																										
5225	RAL 2000	279,90																																																																																																																										
5226	RAL 1018	279,90																																																																																																																										
Art.Nr.	Farbe	Preis																																																																																																																										
5335	RAL 7035	415,90																																																																																																																										
5336	RAL 5010	415,90																																																																																																																										
5337	RAL 5012	415,90																																																																																																																										
5338	RAL 3000	415,90																																																																																																																										
5339	RAL 6016	415,90																																																																																																																										
5340	RAL 2000	415,90																																																																																																																										
5341	RAL 1018	415,90																																																																																																																										
Art.Nr.	Farbe	Preis																																																																																																																										
5342	RAL 7035	520,90																																																																																																																										
5343	RAL 5010	520,90																																																																																																																										
5344	RAL 5012	520,90																																																																																																																										
5345	RAL 3000	520,90																																																																																																																										
5346	RAL 6016	520,90																																																																																																																										
5347	RAL 2000	520,90																																																																																																																										
5348	RAL 1018	520,90																																																																																																																										
Art.Nr.	Farbe	Preis																																																																																																																										
5349	RAL 7035	631,90																																																																																																																										
5350	RAL 5010	631,90																																																																																																																										
5351	RAL 5012	631,90																																																																																																																										
5352	RAL 3000	631,90																																																																																																																										
5353	RAL 6016	631,90																																																																																																																										
5354	RAL 2000	631,90																																																																																																																										
5355	RAL 1018	631,90																																																																																																																										
Art.Nr.	Farbe	Preis																																																																																																																										
5109	RAL 7035	760,90																																																																																																																										
5114	RAL 5010	760,90																																																																																																																										
5115	RAL 5012	760,90																																																																																																																										
5116	RAL 3000	760,90																																																																																																																										
5117	RAL 6016	760,90																																																																																																																										
5118	RAL 2000	760,90																																																																																																																										
5119	RAL 1018	760,90																																																																																																																										
<b>mit Sockel</b> Außenmaß B x T 320 x 500 mm	<b>mit Sockel</b> Außenmaß B x T 610 x 500 mm	<b>mit Sockel</b> Außenmaß B x T 900 x 500 mm	<b>mit Sockel</b> Außenmaß B x T 1190 x 500 mm	<b>mit Sockel</b> Außenmaß B x T 1480 x 500 mm																																																																																																																								
<table border="1"> <thead> <tr> <th>Art.Nr.</th> <th>Farbe</th> <th>Preis</th> </tr> </thead> <tbody> <tr><td>5227</td><td>RAL 7035</td><td>279,90</td></tr> <tr><td>5228</td><td>RAL 5010</td><td>279,90</td></tr> <tr><td>5229</td><td>RAL 5012</td><td>279,90</td></tr> <tr><td>5230</td><td>RAL 3000</td><td>279,90</td></tr> <tr><td>5231</td><td>RAL 6016</td><td>279,90</td></tr> <tr><td>5232</td><td>RAL 2000</td><td>279,90</td></tr> <tr><td>5233</td><td>RAL 1018</td><td>279,90</td></tr> </tbody> </table>	Art.Nr.	Farbe	Preis	5227	RAL 7035	279,90	5228	RAL 5010	279,90	5229	RAL 5012	279,90	5230	RAL 3000	279,90	5231	RAL 6016	279,90	5232	RAL 2000	279,90	5233	RAL 1018	279,90	<table border="1"> <thead> <tr> <th>Art.Nr.</th> <th>Farbe</th> <th>Preis</th> </tr> </thead> <tbody> <tr><td>5391</td><td>RAL 7035</td><td>415,90</td></tr> <tr><td>5392</td><td>RAL 5010</td><td>415,90</td></tr> <tr><td>5393</td><td>RAL 5012</td><td>415,90</td></tr> <tr><td>5394</td><td>RAL 3000</td><td>415,90</td></tr> <tr><td>5395</td><td>RAL 6016</td><td>415,90</td></tr> <tr><td>5396</td><td>RAL 2000</td><td>415,90</td></tr> <tr><td>5397</td><td>RAL 1018</td><td>415,90</td></tr> </tbody> </table>	Art.Nr.	Farbe	Preis	5391	RAL 7035	415,90	5392	RAL 5010	415,90	5393	RAL 5012	415,90	5394	RAL 3000	415,90	5395	RAL 6016	415,90	5396	RAL 2000	415,90	5397	RAL 1018	415,90	<table border="1"> <thead> <tr> <th>Art.Nr.</th> <th>Farbe</th> <th>Preis</th> </tr> </thead> <tbody> <tr><td>5398</td><td>RAL 7035</td><td>520,90</td></tr> <tr><td>5399</td><td>RAL 5010</td><td>520,90</td></tr> <tr><td>5425</td><td>RAL 5012</td><td>520,90</td></tr> <tr><td>5426</td><td>RAL 3000</td><td>520,90</td></tr> <tr><td>5427</td><td>RAL 6016</td><td>520,90</td></tr> <tr><td>5428</td><td>RAL 2000</td><td>520,90</td></tr> <tr><td>5429</td><td>RAL 1018</td><td>520,90</td></tr> </tbody> </table>	Art.Nr.	Farbe	Preis	5398	RAL 7035	520,90	5399	RAL 5010	520,90	5425	RAL 5012	520,90	5426	RAL 3000	520,90	5427	RAL 6016	520,90	5428	RAL 2000	520,90	5429	RAL 1018	520,90	<table border="1"> <thead> <tr> <th>Art.Nr.</th> <th>Farbe</th> <th>Preis</th> </tr> </thead> <tbody> <tr><td>5430</td><td>RAL 7035</td><td>631,90</td></tr> <tr><td>5431</td><td>RAL 5010</td><td>631,90</td></tr> <tr><td>5432</td><td>RAL 5012</td><td>631,90</td></tr> <tr><td>5433</td><td>RAL 3000</td><td>631,90</td></tr> <tr><td>5434</td><td>RAL 6016</td><td>631,90</td></tr> <tr><td>5435</td><td>RAL 2000</td><td>631,90</td></tr> <tr><td>5436</td><td>RAL 1018</td><td>631,90</td></tr> </tbody> </table>	Art.Nr.	Farbe	Preis	5430	RAL 7035	631,90	5431	RAL 5010	631,90	5432	RAL 5012	631,90	5433	RAL 3000	631,90	5434	RAL 6016	631,90	5435	RAL 2000	631,90	5436	RAL 1018	631,90	<table border="1"> <thead> <tr> <th>Art.Nr.</th> <th>Farbe</th> <th>Preis</th> </tr> </thead> <tbody> <tr><td>5122</td><td>RAL 7035</td><td>760,90</td></tr> <tr><td>5123</td><td>RAL 5010</td><td>760,90</td></tr> <tr><td>5124</td><td>RAL 5012</td><td>760,90</td></tr> <tr><td>5125</td><td>RAL 3000</td><td>760,90</td></tr> <tr><td>5126</td><td>RAL 6016</td><td>760,90</td></tr> <tr><td>5127</td><td>RAL 2000</td><td>760,90</td></tr> <tr><td>5128</td><td>RAL 1018</td><td>760,90</td></tr> </tbody> </table>	Art.Nr.	Farbe	Preis	5122	RAL 7035	760,90	5123	RAL 5010	760,90	5124	RAL 5012	760,90	5125	RAL 3000	760,90	5126	RAL 6016	760,90	5127	RAL 2000	760,90	5128	RAL 1018	760,90
Art.Nr.	Farbe	Preis																																																																																																																										
5227	RAL 7035	279,90																																																																																																																										
5228	RAL 5010	279,90																																																																																																																										
5229	RAL 5012	279,90																																																																																																																										
5230	RAL 3000	279,90																																																																																																																										
5231	RAL 6016	279,90																																																																																																																										
5232	RAL 2000	279,90																																																																																																																										
5233	RAL 1018	279,90																																																																																																																										
Art.Nr.	Farbe	Preis																																																																																																																										
5391	RAL 7035	415,90																																																																																																																										
5392	RAL 5010	415,90																																																																																																																										
5393	RAL 5012	415,90																																																																																																																										
5394	RAL 3000	415,90																																																																																																																										
5395	RAL 6016	415,90																																																																																																																										
5396	RAL 2000	415,90																																																																																																																										
5397	RAL 1018	415,90																																																																																																																										
Art.Nr.	Farbe	Preis																																																																																																																										
5398	RAL 7035	520,90																																																																																																																										
5399	RAL 5010	520,90																																																																																																																										
5425	RAL 5012	520,90																																																																																																																										
5426	RAL 3000	520,90																																																																																																																										
5427	RAL 6016	520,90																																																																																																																										
5428	RAL 2000	520,90																																																																																																																										
5429	RAL 1018	520,90																																																																																																																										
Art.Nr.	Farbe	Preis																																																																																																																										
5430	RAL 7035	631,90																																																																																																																										
5431	RAL 5010	631,90																																																																																																																										
5432	RAL 5012	631,90																																																																																																																										
5433	RAL 3000	631,90																																																																																																																										
5434	RAL 6016	631,90																																																																																																																										
5435	RAL 2000	631,90																																																																																																																										
5436	RAL 1018	631,90																																																																																																																										
Art.Nr.	Farbe	Preis																																																																																																																										
5122	RAL 7035	760,90																																																																																																																										
5123	RAL 5010	760,90																																																																																																																										
5124	RAL 5012	760,90																																																																																																																										
5125	RAL 3000	760,90																																																																																																																										
5126	RAL 6016	760,90																																																																																																																										
5127	RAL 2000	760,90																																																																																																																										
5128	RAL 1018	760,90																																																																																																																										

### Lieferung unfrei ab Werk!

- Stabile Stahlblechbauweise
- Solide Konstruktion und saubere Verarbeitung
- Wahlweise auf allseitig geschlossenem Sockel oder 4 Stahlblechfüßen
- **Höhe mit Füßen 1850 mm, mit Sockel 1800 mm**
- **Abteibreite 300 mm**
- Luftschlitze im oberen und unteren Türbereich
- Jede Tür mit eingepprägtem Etikettenrahmen für Namensschilder
- Jedes Abteil mit Hutboden und Kleiderstange mit 3 Schiebehaken
- Boden ist glatt und dadurch leicht zu reinigen
- Serienmäßig mit Drehriegelverschluss
- Korpus in Lichtgrau RAL 7035

Standardfarben für Garderobenschranktüren



Lichtgrau RAL 7035



Enzianblau RAL 5010



Lichtblau RAL 5012



Feuerrot RAL 3000



Türkisgrün RAL 6016



Gelborange RAL 2000



Zinkgelb RAL 1018

**ABTEIL-BREITE: 300 MM**

B: 320 mm  
H: 1800 mm  
T: 500 mm



Lieferung ab Werk zuzüglich Frachtkosten

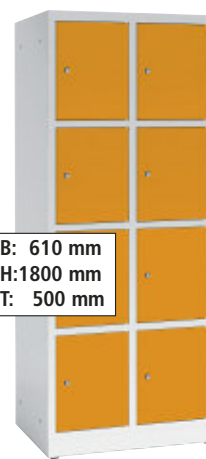

B: 610 mm  
H: 1800 mm  
T: 500 mm

ZUBEHÖR

### 1 Abteil 3 Fächer

**NEU**  
im Sortiment



**mit Füßen**  
Außenmaß B x T 320 x 500 mm

Art.Nr.	Farbe	Preis
52140060	RAL 7035	281,90
52140050	RAL 5010	281,90
52140044	RAL 5012	281,90
52140034	RAL 3000	281,90
52140040	RAL 6016	281,90
52140025	RAL 2000	281,90
52140018	RAL 1018	281,90

**mit Sockel**  
Außenmaß B x T 320 x 500 mm

Art.Nr.	Farbe	Preis
52141060	RAL 7035	298,90
52141050	RAL 5010	298,90
52141044	RAL 5012	298,90
52141034	RAL 3000	298,90
52141040	RAL 6016	298,90
52141025	RAL 2000	298,90
52141018	RAL 1018	298,90

### 2 Abteile 6 Fächer

**NEU**  
im Sortiment



**mit Füßen**  
Außenmaß B x T 610 x 500 mm

Art.Nr.	Farbe	Preis
52142060	RAL 7035	465,90
52142050	RAL 5010	465,90
52142044	RAL 5012	465,90
52142034	RAL 3000	465,90
52142040	RAL 6016	465,90
52142025	RAL 2000	465,90
52142018	RAL 1018	465,90

**mit Sockel**  
Außenmaß B x T 610 x 500 mm

Art.Nr.	Farbe	Preis
52143060	RAL 7035	478,90
52143050	RAL 5010	478,90
52143044	RAL 5012	478,90
52143034	RAL 3000	478,90
52143040	RAL 6016	478,90
52143025	RAL 2000	478,90
52143018	RAL 1018	478,90

### 3 Abteile 9 Fächer

**NEU**  
im Sortiment



**mit Füßen**  
Außenmaß B x T 900 x 500 mm

Art.Nr.	Farbe	Preis
52144060	RAL 7035	575,90
52144050	RAL 5010	575,90
52144044	RAL 5012	575,90
52144034	RAL 3000	575,90
52144040	RAL 6016	575,90
52144025	RAL 2000	575,90
52144018	RAL 1018	575,90

**mit Sockel**  
Außenmaß B x T 900 x 500 mm

Art.Nr.	Farbe	Preis
52145060	RAL 7035	598,90
52145050	RAL 5010	598,90
52145044	RAL 5012	598,90
52145034	RAL 3000	598,90
52145040	RAL 6016	598,90
52145025	RAL 2000	598,90
52145018	RAL 1018	598,90

### 4 Abteile 12 Fächer

**NEU**  
im Sortiment



**mit Füßen**  
Außenmaß B x T 1190 x 500 mm

Art.Nr.	Farbe	Preis
52146060	RAL 7035	743,90
52146050	RAL 5010	743,90
52146044	RAL 5012	743,90
52146034	RAL 3000	743,90
52146040	RAL 6016	743,90
52146025	RAL 2000	743,90
52146018	RAL 1018	743,90

**mit Sockel**  
Außenmaß B x T 1190 x 500 mm

Art.Nr.	Farbe	Preis
52147060	RAL 7035	793,90
52147050	RAL 5010	793,90
52147044	RAL 5012	793,90
52147034	RAL 3000	793,90
52147040	RAL 6016	793,90
52147025	RAL 2000	793,90
52147018	RAL 1018	793,90

### 1 Abteil 4 Fächer

**NEU**  
im Sortiment



**mit Füßen**  
Außenmaß B x T 320 x 500 mm

Art.Nr.	Farbe	Preis
52132060	RAL 7035	295,90
52132050	RAL 5010	295,90
52132044	RAL 5012	295,90
52132034	RAL 3000	295,90
52132040	RAL 6016	295,90
52132025	RAL 2000	295,90
52132018	RAL 1018	295,90

**mit Sockel**  
Außenmaß B x T 320 x 500 mm

Art.Nr.	Farbe	Preis
52133060	RAL 7035	312,90
52133050	RAL 5010	312,90
52133044	RAL 5012	312,90
52133034	RAL 3000	312,90
52133040	RAL 6016	312,90
52133025	RAL 2000	312,90
52133018	RAL 1018	312,90

### 2 Abteile 8 Fächer

**NEU**  
im Sortiment



**mit Füßen**  
Außenmaß B x T 610 x 500 mm

Art.Nr.	Farbe	Preis
52134060	RAL 7035	499,90
52134050	RAL 5010	499,90
52134044	RAL 5012	499,90
52134034	RAL 3000	499,90
52134040	RAL 6016	499,90
52134025	RAL 2000	499,90
52134018	RAL 1018	499,90

**mit Sockel**  
Außenmaß B x T 610 x 500 mm

Art.Nr.	Farbe	Preis
52135060	RAL 7035	514,90
52135050	RAL 5010	514,90
52135044	RAL 5012	514,90
52135034	RAL 3000	514,90
52135040	RAL 6016	514,90
52135025	RAL 2000	514,90
52135018	RAL 1018	514,90

### 3 Abteile 12 Fächer

**NEU**  
im Sortiment



**mit Füßen**  
Außenmaß B x T 900 x 500 mm

Art.Nr.	Farbe	Preis
52136060	RAL 7035	629,90
52136050	RAL 5010	629,90
52136044	RAL 5012	629,90
52136034	RAL 3000	629,90
52136040	RAL 6016	629,90
52136025	RAL 2000	629,90
52136018	RAL 1018	629,90

**mit Sockel**  
Außenmaß B x T 900 x 500 mm

Art.Nr.	Farbe	Preis
52137060	RAL 7035	669,90
52137050	RAL 5010	669,90
52137044	RAL 5012	669,90
52137034	RAL 3000	669,90
52137040	RAL 6016	669,90
52137025	RAL 2000	669,90
52137018	RAL 1018	669,90

### 4 Abteile 16 Fächer

**NEU**  
im Sortiment

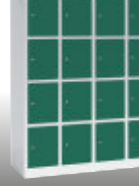

**mit Sockel**  
Außenmaß B x T 1190 x 500 mm

Art.Nr.	Farbe	Preis
52138060	RAL 7035	835,90
52138050	RAL 5010	835,90
52138044	RAL 5012	835,90
52138034	RAL 3000	835,90
52138040	RAL 6016	835,90
52138025	RAL 2000	835,90
52138018	RAL 1018	835,90

**mit Sockel**  
Außenmaß B x T 1190 x 500 mm

Art.Nr.	Farbe	Preis
52139060	RAL 7035	886,90
52139050	RAL 5010	886,90
52139044	RAL 5012	886,90
52139034	RAL 3000	886,90
52139040	RAL 6016	886,90
52139025	RAL 2000	886,90
52139018	RAL 1018	886,90



# FÄCHERSCHRÄNKE

- Stabile Stahlblechkonstruktion
- Türen einwandig glatt, ohne Lochrosetten und Etikettenrahmen, rechts angeschlagen, in Drehbolzen gelagert
- **Höhe mit Füßen 1850 mm, mit Sockel 1800 mm**
- **Abteilbreite 300 mm**
- Alle Modelle wahlweise auf 150 mm hohen Füßen oder 100 mm hohem Sockel
- Jede Tür mit Zylinderschloss inkl. 2 Schlüsseln
- Abteilmitten glatt und dadurch leicht auskehrbar
- Korpus und Böden generell in RAL 7035 Lichtgrau

**ABTEIL-  
BREITE:  
300 MM**

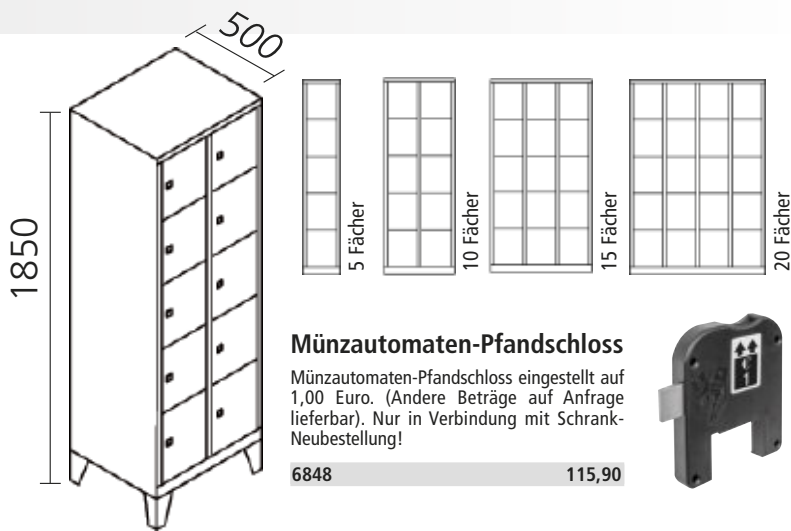

### Münzautomaten-Pfandschloss

Münzautomaten-Pfandschloss eingestellt auf 1,00 Euro. (Andere Beträge auf Anfrage lieferbar). Nur in Verbindung mit Schrank-Neubestellung!

6848 115,90



B: 320 mm  
H:1850 mm  
T: 500 mm

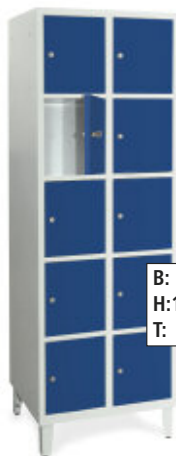

B: 610 mm  
H:1850 mm  
T: 500 mm

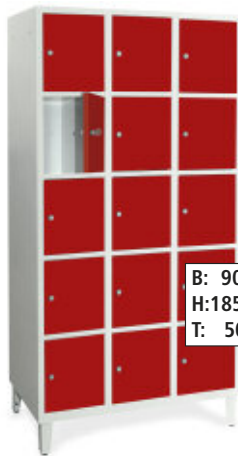

B: 900 mm  
H:1850 mm  
T: 500 mm

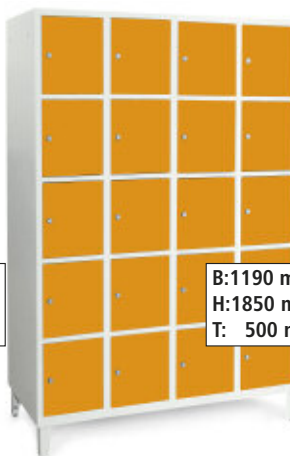

B:1190 mm  
H:1850 mm  
T: 500 mm

### Standardfarben für Garderobenschranktüren



Lichtgrau RAL 7035



Enzianblau RAL 5010



Lichtblau RAL 5012



Feuerrot RAL 3000



Türkisgrün RAL 6016



Gelborange RAL 2000



Zinkgelb RAL 1018

### 1 Abteil / 5 Fächer

#### mit Füßen

Art.Nr.	Farbe	Preis
5437	RAL 7035	435,90
5438	RAL 5010	435,90
5439	RAL 5012	435,90
5440	RAL 3000	435,90
5441	RAL 6016	435,90
5442	RAL 2000	435,90
5443	RAL 1018	435,90

### 2 Abteile / 10 Fächer

#### mit Füßen

Art.Nr.	Farbe	Preis
5444	RAL 7035	514,90
5445	RAL 5010	514,90
5446	RAL 5012	514,90
5447	RAL 3000	514,90
5448	RAL 6016	514,90
5449	RAL 2000	514,90
5460	RAL 1018	514,90

### 3 Abteile / 15 Fächer

#### mit Füßen

Art.Nr.	Farbe	Preis
5461	RAL 7035	666,90
5462	RAL 5010	666,90
5463	RAL 5012	666,90
5464	RAL 3000	666,90
5465	RAL 6016	666,90
5466	RAL 2000	666,90
5467	RAL 1018	666,90

### 4 Abteile / 20 Fächer

#### mit Füßen

Art.Nr.	Farbe	Preis
5468	RAL 7035	830,90
5469	RAL 5010	830,90
5470	RAL 5012	830,90
5471	RAL 3000	830,90
5472	RAL 6016	830,90
5473	RAL 2000	830,90
5474	RAL 1018	830,90

#### mit Sockel

Art.Nr.	Farbe	Preis
5475	RAL 7035	435,90
5476	RAL 5010	435,90
5477	RAL 5012	435,90
5478	RAL 3000	435,90
5479	RAL 6016	435,90
5480	RAL 2000	435,90
5481	RAL 1018	435,90

#### mit Sockel

Art.Nr.	Farbe	Preis
5482	RAL 7035	514,90
5483	RAL 5010	514,90
5484	RAL 5012	514,90
5485	RAL 3000	514,90
5486	RAL 6016	514,90
5487	RAL 2000	514,90
5488	RAL 1018	514,90

#### mit Sockel

Art.Nr.	Farbe	Preis
5489	RAL 7035	666,90
5490	RAL 5010	666,90
5491	RAL 5012	666,90
5492	RAL 3000	666,90
5493	RAL 6016	666,90
5494	RAL 2000	666,90
5495	RAL 1018	666,90

#### mit Sockel

Art.Nr.	Farbe	Preis
5496	RAL 7035	830,90
5497	RAL 5010	830,90
5498	RAL 5012	830,90
5499	RAL 3000	830,90
5503	RAL 6016	830,90
5504	RAL 2000	830,90
5505	RAL 1018	830,90



B: 320 mm  
H:1800 mm  
T: 500 mm

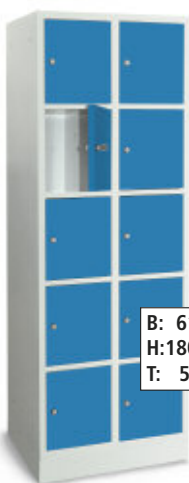

B: 610 mm  
H:1800 mm  
T: 500 mm



B: 900 mm  
H:1800 mm  
T: 500 mm

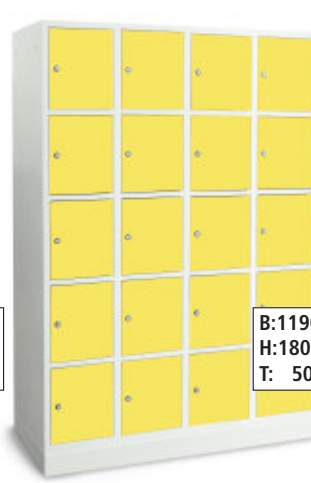

B:1190 mm  
H:1800 mm  
T: 500 mm



# GROßRAUM-SCHLIEßFACHSCHRÄNKE

- Stabile Stahlblechbauweise • Solide Konstruktion und saubere Verarbeitung • Sockel 150 mm hoch • Tiefe 460 mm
- Mit verstärkten Türen und robustem Scharnierband • Belüftungsöffnungen • Mit Zylinderschloss und 2 Schlüsseln

## ABTEIL-BREITE: 400 MM

Korpus in Lichtgrau RAL 7035

Standardfarben für Garderobenschranktüren

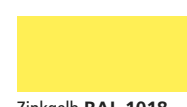

**Lieferung unfrei ab Werk!**



ZUBEHÖR



B: 410 mm  
H: 1950 mm  
T: 460 mm

### 1 Abteil / 2 Fächer

Lichtes Durchlassmaß pro Tür:

(B x H x T) 360 x 895 x 460 mm

Art.Nr.	Türenfarbe	Preis
5603	RAL 7035	315,90
5604	RAL 5010	315,90
5605	RAL 5012	315,90
5606	RAL 3000	315,90
5607	RAL 6016	315,90
5608	RAL 2000	315,90
5609	RAL 1018	315,90



B: 820 mm  
H: 1950 mm  
T: 460 mm

### 2 Abteile / 4 Fächer

Lichtes Durchlassmaß pro Tür:

(B x H x T) 360 x 895 x 460 mm

Art.Nr.	Türenfarbe	Preis
5508	RAL 7035	596,90
5509	RAL 5010	596,90
5512	RAL 5012	596,90
5514	RAL 3000	596,90
5515	RAL 6016	596,90
5516	RAL 2000	596,90
5517	RAL 1018	596,90



B: 1220 mm  
H: 1950 mm  
T: 460 mm

### 3 Abteile / 6 Fächer

Lichtes Durchlassmaß pro Tür:

(B x H x T) 360 x 895 x 460 mm

Art.Nr.	Türenfarbe	Preis
5518	RAL 7035	836,90
5519	RAL 5010	836,90
5523	RAL 5012	836,90
5524	RAL 3000	836,90
5525	RAL 6016	836,90
5526	RAL 2000	836,90
5527	RAL 1018	836,90



B: 1618 mm  
H: 1950 mm  
T: 460 mm

### 4 Abteile / 8 Fächer

Lichtes Durchlassmaß pro Tür:

(B x H x T) 360 x 895 x 460 mm

Art.Nr.	Türenfarbe	Preis
5710	RAL 7035	1.006,90
5711	RAL 5010	1.006,90
5712	RAL 5012	1.006,90
5713	RAL 3000	1.006,90
5714	RAL 6016	1.006,90
5715	RAL 2000	1.006,90
5716	RAL 1018	1.006,90



B: 410 mm  
H: 1950 mm  
T: 460 mm

### 1 Abteil / 3 Fächer

Lichtes Durchlassmaß pro Tür:

(B x H x T) 360 x 580 x 460 mm

Art.Nr.	Türenfarbe	Preis
5596	RAL 7035	327,90
5597	RAL 5010	327,90
5598	RAL 5012	327,90
5599	RAL 3000	327,90
5600	RAL 6016	327,90
5601	RAL 2000	327,90
5602	RAL 1018	327,90



B: 820 mm  
H: 1950 mm  
T: 460 mm

### 2 Abteile / 6 Fächer

Lichtes Durchlassmaß pro Tür:

(B x H x T) 360 x 580 x 460 mm

Art.Nr.	Türenfarbe	Preis
5528	RAL 7035	637,90
5529	RAL 5010	637,90
5530	RAL 5012	637,90
5531	RAL 3000	637,90
5532	RAL 6016	637,90
5533	RAL 2000	637,90
5534	RAL 1018	637,90



B: 1220 mm  
H: 1950 mm  
T: 460 mm

### 3 Abteile / 9 Fächer

Lichtes Durchlassmaß pro Tür:

(B x H x T) 360 x 580 x 460 mm

Art.Nr.	Türenfarbe	Preis
5535	RAL 7035	877,90
5536	RAL 5010	877,90
5537	RAL 5012	877,90
5538	RAL 3000	877,90
5539	RAL 6016	877,90
5540	RAL 2000	877,90
5541	RAL 1018	877,90



B: 1618 mm  
H: 1950 mm  
T: 460 mm

### 4 Abteile / 12 Fächer

Lichtes Durchlassmaß pro Tür:

(B x H x T) 360 x 580 x 460 mm

Art.Nr.	Türenfarbe	Preis
5721	RAL 7035	1.134,90
5722	RAL 5010	1.134,90
5723	RAL 5012	1.134,90
5724	RAL 3000	1.134,90
5725	RAL 6016	1.134,90
5726	RAL 2000	1.134,90
5727	RAL 1018	1.134,90



B: 410 mm  
H: 1950 mm  
T: 460 mm

### 1 Abteil / 4 Fächer

Lichtes Durchlassmaß pro Tür:

(B x H x T) 360 x 435 x 460 mm

Art.Nr.	Türenfarbe	Preis
5610	RAL 7035	351,90
5611	RAL 5010	351,90
5612	RAL 5012	351,90
5613	RAL 3000	351,90
5614	RAL 6016	351,90
5615	RAL 2000	351,90
5616	RAL 1018	351,90



B: 820 mm  
H: 1950 mm  
T: 460 mm

### 2 Abteile / 8 Fächer

Lichtes Durchlassmaß pro Tür:

(B x H x T) 360 x 435 x 460 mm

Art.Nr.	Türenfarbe	Preis
5542	RAL 7035	690,90
5543	RAL 5010	690,90
5544	RAL 5012	690,90
5545	RAL 3000	690,90
5546	RAL 6016	690,90
5547	RAL 2000	690,90
5548	RAL 1018	690,90

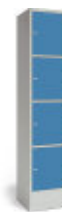

B: 1220 mm  
H: 1950 mm  
T: 460 mm

### 3 Abteile / 12 Fächer

Lichtes Durchlassmaß pro Tür:

(B x H x T) 360 x 435 x 460 mm

Art.Nr.	Türenfarbe	Preis
5549	RAL 7035	1070,90
5553	RAL 5010	1070,90
5561	RAL 5012	1070,90
5565	RAL 3000	1070,90
5566	RAL 6016	1070,90
5567	RAL 2000	1070,90
5568	RAL 1018	1070,90



B: 1618 mm  
H: 1950 mm  
T: 460 mm

### 4 Abteile / 16 Fächer

Lichtes Durchlassmaß pro Tür:

(B x H x T) 360 x 435 x 460 mm

Art.Nr.	Türenfarbe	Preis
5728	RAL 7035	1.158,90
5734	RAL 5010	1.158,90
5729	RAL 5012	1.158,90
5730	RAL 3000	1.158,90
5731	RAL 6016	1.158,90
5732	RAL 2000	1.158,90
5733	RAL 1018	1.158,90



B: 410 mm  
H: 1950 mm  
T: 460 mm

### 1 Abteil / 5 Fächer

Lichtes Durchlassmaß pro Tür:

(B x H x T) 360 x 345 x 460 mm

Art.Nr.	Türenfarbe	Preis
5617	RAL 7035	368,90
5618	RAL 5010	368,90
5619	RAL 5012	368,90
5620	RAL 3000	368,90
5621	RAL 6016	368,90
5622	RAL 2000	368,90
5623	RAL 1018	368,90



B: 820 mm  
H: 1950 mm  
T: 460 mm

### 2 Abteile / 10 Fächer

Lichtes Durchlassmaß pro Tür:

(B x H x T) 360 x 345 x 460 mm

Art.Nr.	Türenfarbe	Preis
5569	RAL 7035	754,90
5579	RAL 5010	754,90
5584	RAL 5012	754,90
5585	RAL 3000	754,90
5586	RAL 6016	754,90
5587	RAL 2000	754,90
5588	RAL 1018	754,90



B: 1220 mm  
H: 1950 mm  
T: 460 mm

### 3 Abteile / 15 Fächer

Lichtes Durchlassmaß pro Tür:

(B x H x T) 360 x 345 x 460 mm

Art.Nr.	Türenfarbe	Preis
5589	RAL 7035	994,90
5590	RAL 5010	994,90
5591	RAL 5012	994,90
5592	RAL 3000	994,90
5593	RAL 6016	994,90
5594	RAL 2000	994,90
5595	RAL 1018	994,90



B: 1618 mm  
H: 1950 mm  
T: 460 mm

### 4 Abteile / 20 Fächer

Lichtes Durchlassmaß pro Tür:

(B x H x T) 360 x 345 x 460 mm

Art.Nr.	Türenfarbe	Preis
5735	RAL 7035	1.286,90
5736	RAL 5010	1.286,90
5737	RAL 5012	1.286,90
5738	RAL 3000	1.286,90
5739	RAL 6016	1.286,90
5740	RAL 2000	1.286,90
5741	RAL 1018	1.286,90

# ALU-SCHAUKÄSTEN

Rahmen aus silber eloxiertem Aluminium. Die diebstahlsichere Montage an der Wand erfolgt durch 4 Bohrungen in der Rückwand. Optional können die Kästen auch an Pfosten montiert werden. Die weißen Rückwände sind magnetisch. Die Scheiben sind aus 4 mm Hartglas und sind durch das Klick-System des Scheibenrahmens sehr einfach, ohne Werkzeug, auszutauschen. Hochwertige Dichtungen verhindern das Eindringen von Wasser, Staub und Insekten. Durch den Einsatz hochwertiger Schlösser entfällt der Türknauf - diese Funktion übernimmt der Schlüssel. Bei mehreren bestellten Schaukästen ist die Ausführung mit einem Schlüssel möglich. Die Schaukästen mit Klapptüren sind sowohl für den Innen- als auch den Außenbereich geeignet. Schaukästen mit Schiebetüren sind ausschließlich für den Gebrauch in Innenräumen ausgelegt. Die Schaukästen werden komplett montiert und sicher verpackt ausgeliefert.

ZUBEHÖR



B: 140 cm  
H: 80 cm  
T: 6 cm



B: 60 cm  
H: 110 cm  
T: 3,5 cm



B: 160 cm  
H: 80 cm  
T: 3 cm



### Aluminiumpfosten

Aluminiumpfosten zum Einbetonieren. Montage der Schaukästen zwischen oder vor den Pfosten möglich. Das Profil der Pfosten hat die Abmessungen 4 x 6 cm. Die Länge der Pfosten beträgt 255 cm.

7116 214,90

### Alu Schaukasten mit Schiebetüren

Alu-Schaukasten mit Schiebetüren für den Innenbereich. Die Schiebetüren aus 4 mm Hartglas bewegen sich auf Messingrollen entlang der Gleitschienen.

Art.Nr.	Aussenmaß B x H x T cm	Mögliche Anzahl DIN A4 Blätter	Einsatzbereich	Gewicht	Preis
7113	160 x 80 x 3	16	Indoor	15,4 kg	284,90
7119	140 x 80 x 3	12	Indoor	13,5 kg	262,90
7118	120 x 80 x 3	10	Indoor	11,5 kg	240,90
7117	100 x 80 x 3	8	Indoor	9,5 kg	218,90

### Alu Schaukasten mit Einflügel tür seitlich öffnend

Alu Schaukasten mit Einflügel tür seitlich öffnend mit 4 mm Hartglas.

Art.Nr.	Aussenmaß B x H x T cm	Mögliche Anzahl DIN A4 Blätter	Einsatzbereich	Gewicht	Preis
7122	80 x 110 x 3,5	9	Indoor / Outdoor	12,3 kg	428,90
7114	60 x 110 x 3,5	8	Indoor / Outdoor	9,2 kg	398,90
7129	80 x 80 x 3,5	6	Indoor / Outdoor	9,0 kg	383,90

### Alu Schaukasten mit Einflügel tür nach oben klappbar

Alu-Schaukasten inklusive nach oben klappbarer Einflügel tür aus 4 mm Hartglas. Um eine leichte Bestückung und Reinigung zu ermöglichen ist die Einflügel tür mit 2 Gasdruckfedern ausgestattet.

Art.Nr.	Aussenmaß B x H x T cm	Mögliche Anzahl DIN A4 Blätter	Einsatzbereich	Gewicht	Preis
7130	140 x 100 x 6	18	Indoor / Outdoor	25,2 kg	577,90
7134	160 x 80 x 6	16	Indoor / Outdoor	23,0 kg	555,90
7115	140 x 80 x 6	12	Indoor / Outdoor	20,2 kg	533,90
7124	120 x 80 x 6	10	Indoor / Outdoor	17,3 kg	465,90
7123	100 x 80 x 6	8	Indoor / Outdoor	14,5 kg	445,90

- Ästhetische Optik • Solide, wetterfeste Verarbeitung • 4 mm Hartglas
- Auf Wunsch mehrere Kästen mit einem Schlüssel zu öffnen
- Bestes Preis- Leistungsverhältnis!

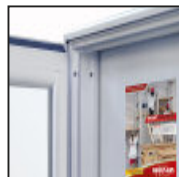

Verdeckte Scharniere für eine ästhetische Optik



Dichtungen verhindern das Eindringen von Wasser und Staub



Einfacher Austausch der Glasscheiben durch Klick-System



Schloss in rostfreier, stabiler Ausführung

# Wandvitrinen Trophy

Die flexiblen, robusten Wandvitrinen sind aus verwindungssteifen, silber eloxierten, gerundeten Aluminiumprofilen mit runden Eckverbindern gefertigt. Die Belastbarkeit der 3 stufenlos verstellbaren Glasfachböden liegt bei 12 kg, was auch das Ausstellen schwererer Exponate möglich macht. Die Vitrinen besitzen eine magnethaftende Rückwand. Die zweiteiligen, rollengelagerten Glas Schiebetüren sind aus ESG Sicherheitsglas gefertigt und verfügen über ein Druckzylinder Sicherheitsschloß. Lieferung unfrei ab Herstellerwerk.

54890	(B x H x T) 102 x 100 x 25 cm	972,90
54891	(B x H x T) 122 x 100 x 25 cm	1.049,90
54892	(B x H x T) 152 x 100 x 25 cm	1.187,90
54893	(B x H x T) 202 x 100 x 25 cm	1.536,90

**NEU**  
im Sortiment



## AUFBEWAHRUNGSBOXEN AUS STAHLBLECH

Aufbewahrungsboxen aus feuerverzinktem, einbrennlackiertem Stahlblech mit Scharnieren und Schrauben aus Edelstahl. Geeignet für den Innen- und Außenbereich. Ideal zum Verstauen von Bällen, Kleingeräten, Spielzeug etc. Die stabilen glatten Deckel sind mit Gasdruckfeder ausgestattet (nur Box 160/180) und ermöglichen eine komfortable Deckelöffnung. Die Boxen sind regenwasserdicht und verfügen über ein Drehgriff-Zylinderschloss sowie eine unsichtbare, integrierte Durchlüftung. Lieferung zerlegt zur Selbstmontage.



ZUBEHÖR

Art.Nr.	Größe	B x H x T		Gewicht (kg)	Volumen (l)	Preis
		Außenmaße (cm)	Innenmaße (cm)			
51184	130	134 x 71 x 62	125 x 66 x 53,5	26,5	460	458,90
51185	160	160 x 83 x 79	151 x 78 x 70,5	38,5	830	658,90
51186	180	181 x 71 x 79	172 x 66 x 70,5	41	800	653,90

### Einhängesack

Der schwarze Einhängesack aus Polyestergeflecht bietet zusätzlichen Stauraum (Belastbarkeit bis max. 10 kg) und wird einfach auf den Rahmen aufgelegt.

Für Box 160/ 180 (BxHxT) 67 x 34 x 20 cm	
51182	57,90
Für Box 130 (BxHxT) 54,5 x 50 x 20 cm	
51183	57,90

### Deckelnetz

Das Deckelnetz ist ideal zum Aufbewahren von Kleinteilen geeignet und wird einfach an der Deckelinnenseite befestigt. Bei der Box 180 haben sogar zwei Netze nebeneinander Platz. Netzgeflecht aus Polyamid mit Gummizug, inklusive Befestigungsmaterial.

51181	33,90
-------	-------

**NEU**  
im Sortiment



### Aluminiumbox

Die vielseitige, stapelbare Aluminiumbox bietet vielfältige Einsatzmöglichkeiten. Kleingeräte lassen sich in dieser robusten Kiste staub- und spritzwassergeschützt aufbewahren. Die Tragegriffe erlauben, bei schweren Inhalten, auch ein Tragen zu zweit. Wandstärke von 1 mm, Moosgummidichtung im Deckel, seitliche, gepolsterte Tragegriffe, Frontgriff aus Kunststoff. Optional mit Zylinderschloss Paar, gleichschließend (2 Schlüssel). Lieferung unfrei ab Herstellerwerk!

50110	45,7 x 31,7 x 26,2 cm	92,90
50111	58,5 x 38,5 x 26,5 cm	107,90
50112	56,8 x 37,7 x 36,0 cm	114,90
78054	80 x 54 x 36,5 cm	175,90

**NEU**  
im Sortiment

### Zylinderschloss-Set

2 Einbauschlösser mit 2 gleichschließenden Schlüsseln, passend für alle Aluminiumboxen.

50113	31,90
-------	-------

**NEU**  
im Sortiment

### Transportrollen-Set

Durch 4 Transportrollen werden die Aluminiumboxen zum Transportwagen. 2 Rollen mit Feststeller. Zur Montage an den Boxen.

50114	31,90
-------	-------



### Kunststoffboxen 90 l

Aus belastbarem Kunststoff, ineinander stapelbar, mit Griffmulden und Leterskala am Rand. Versehen mit Ø 10 mm - Sicherungsbohrungen im Randbereich um die Boxen mit einem Vorhängeschloss zu verschließen. (Deckel und Schloss nicht im Lieferumfang).

5271	Rot	38,90
5272	Gelb	38,90
5273	Blau	38,90
5274	Grün	38,90

### Deckel für Kunststoffboxen

Mit Bohrungen zum Verschließen durch Vorhängeschloss versehen. (Ohne Schloss und Box).

5275	Rot	16,90
5276	Gelb	16,90
5277	Blau	16,90
5278	Grün	16,90

### Kunststoffboxen 90 l 4er-Set

4er-Set Kunststoffboxen mit Deckel in den Farben Rot, Gelb, Blau, Grün.

5270	Set	169,90
------	-----	--------



**NEU**  
im Sortiment

### Ascherbox mit Abdeckung

Die Ascherbox aus Stahl mit Abdeckung ist leicht zu entleeren und universell einsetzbar. Volumen 4,3 Liter, Befestigung mit Rohrschelle (Ø 60 mm). Abmessungen (B x H x T) 12 x 50 x 15 cm. Oberfläche feuerverzinkt nach DIN ISO EN 1461 und zusätzlich farbig pulverbeschichtet (RAL 7016 anthrazitgrau). Benötigtes Zubehör: Dreikantschlüssel (Lieferung ohne), 8 mm. Lieferung unfrei ab Herstellerwerk, ohne Montage.

51795	266,90
-------	--------

Dreikantschlüssel extra für Ascherbox.

51560	8,90
-------	------



**NEU**  
im Sortiment

### Abfallbehälter

Achteckig ca. 45 l, mit Abdeckung und Dornschlüssel-Verriegelung. Zur Befestigung an Pfosten mit Rohrschellen 60 mm rund. Behälter und Ständer sind farbig beschichtet (Farbe RAL 7016 anthrazit). 107 mm breiter Doppelständer aus gekantetem Stahlblech in U-Form, Abmessungen (B x H x T) 41 x 67,3 x 37,6 cm. Lieferung unfrei ab Herstellerwerk, ohne Montage.

51794	449,90
-------	--------

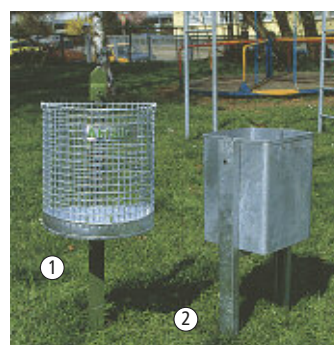

### Abfallkorb halbrund

Halbrunder Drahtkorb, verzinkt, Maße: 43 x 40 x 21,5 cm (H x B x T). Zum Aufhängen und Anschließen an einen Ständer oder eine Schiene.

10864	①	109,90
-------	---	--------

### Abfallkorb viereckig

Viereckig, verzinkt, abschließbar mit einem Sechskantschlüssel, Inhalt ca. 35 l, mit Ständer zum Einbetonieren, Maße: 40 x 30 x 30 cm (H x B x T). Ohne Sechskantschlüssel.

10872	②	315,90
-------	---	--------



### Sechskantschlüssel

Schlüssel extra für viereckigen Abfallkorb.

10869	③	3,90
-------	---	------

### Eisenständer

Feuerverzinkt, vollwandig, mit Dornschluss. Zum Einbetonieren oder Eingraben.

10865	116,90
-------	--------

### Befestigungsschiene

Feuerverzinkt, vollwandig, mit Dornschluss. Zum Anbringen an Holzpfahl o. Mauerwerk.

10866	58,90
-------	-------

# GARDEROBENBÄNKE

Die Garderobenbänke werden komplett zusammengebaut ausgeliefert! Selbstverständlich fertigen wir auch Garderobenbänke individuell nach Ihren Wünschen!

Zu der Standardgrundausrüstung jeder Halle oder Sportstätte gehören Garderobenbänke in den Umkleieräumen.

Hier bieten wir für jeden Raum die passende Lösung für eine optimale Nutzung der Umkleiden. Unsere Garderobenbänke werden aus Präzisions-Stahlrundrohren gefertigt und sind standardmäßig in blaugrau RAL 7031 lackiert. Die Hakenleisten besitzen ein eloxiertes Aluminiumprofil und sind mit unzerbrechlichen Kunststoffhaken oder alternativ mit Edelstahl-Doppelhaken (ca. 5 Stück pro lfm.) bestückt. Die Haken sind nach den Sicherheitsvorschriften der DGUV angebracht. Abgerundet wird das Design durch Sitz- und Rückenflächen in Massivholz. Die Sitzfläche ist mit einer Blendleiste ausgestattet. Zur Schonung des Bodens sind die Füße der Garderobenbänke mit PVC-Gleitern versehen. Gerne liefern wir auch auf Wunsch alle Bänke mit einer Schuhablage aus Massivholz.

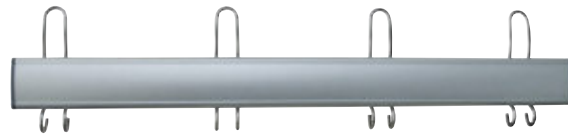

Unsere Hakenleisten sind optional auch mit doppelten Kleiderhaken aus elektropoliertem, runden Edelstahl erhältlich.



- Maximale Einzelbanklänge 350 cm.
- Ältere Garderobenbänke mit nach vorne stehenden Garderobenhaken können mit einer Hakenleiste nach aktuellen DGUV-Vorschriften umgerüstet werden
- Ausführung mit Wand- und Bodenmontage gegen Aufpreis möglich.
- Bei Lieferung ohne Montage ist das Wandbefestigungsmaterial nicht im Lieferumfang enthalten!
- Auf Wunsch andere Holzarten und Lackierung der Stahlteile nach RAL-Karte gegen Aufpreis!
- Glasfaserverstärkte Kunststoffhaken oder Edelstahlhaken.
- Für Bänke unter 1,50 m Länge müssen wir einen Minderlängenzuschlag von 10% berechnen.
- GS geprüft durch TÜV AUSTRIA Nr.: 1829-PS19-087-Z.

**AUS EIGENER PRODUKTION**

## FOLGENDE GARDEROBENTYPEN SIND BEI UNS ERHÄLTlich:

TYP A

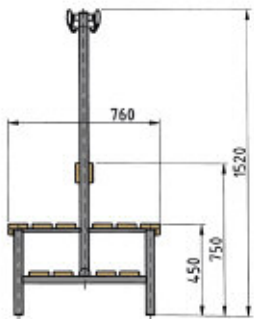

TYP B

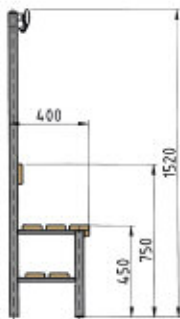

TYP C

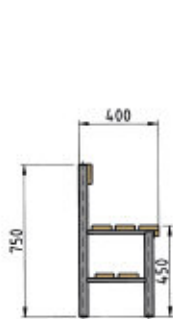

TYP D

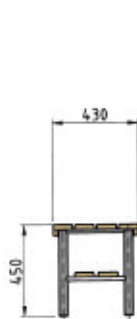

TYP E

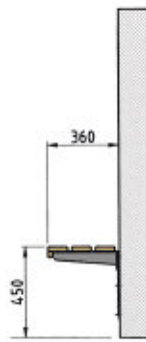

TYP F

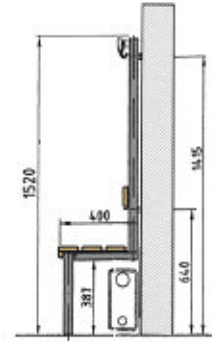

TYP G

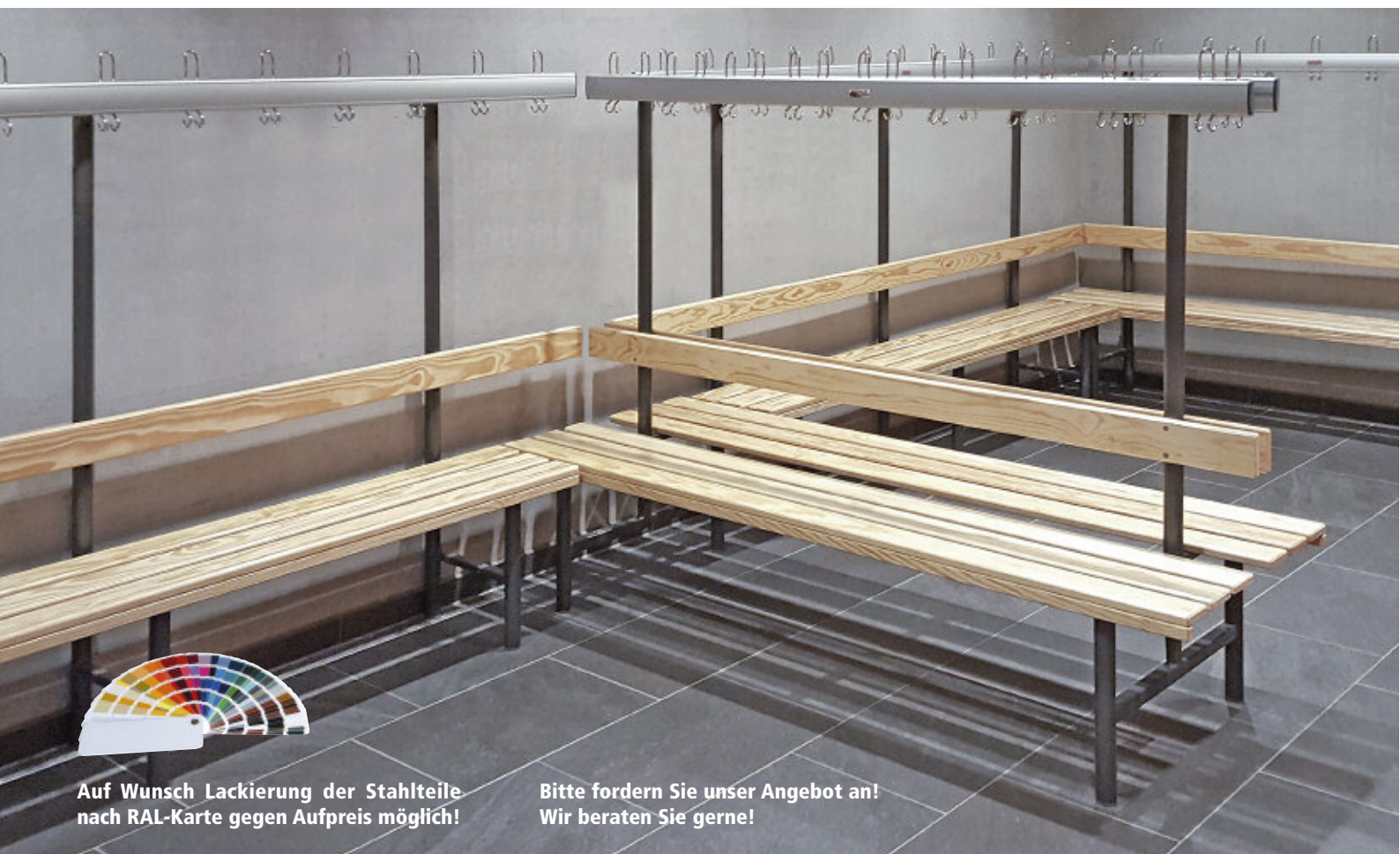
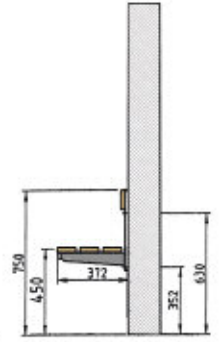

 Auf Wunsch Lackierung der Stahlteile nach RAL-Karte gegen Aufpreis möglich!

Bitte fordern Sie unser Angebot an!  
Wir beraten Sie gerne!



**TYP A**

**Garderobensitzbank Typ A**

Doppelseitig, Gesamtbreite 76 cm, Sitzhöhe 45 cm, Gesamthöhe 152 cm. Jeweils 3 Sitzleisten und eine Rückenleiste, Garderobenleiste wie beschrieben. GS geprüft durch TÜV AUSTRIA Nr.: 1829-PS19-087-Z.

50505	Ohne Schuhablage, mit Kunststoffhaken, Preis pro lfm.	369,90
505051	Mit Schuhablage, mit Kunststoffhaken, Preis pro lfm.	466,90
505052	Ohne Schuhablage, mit Edelstahlhaken, Preis pro lfm.	487,90
505053	Mit Schuhablage, mit Edelstahlhaken, Preis pro lfm.	520,90



**TYP B**

**Garderobensitzbank Typ B**

Einseitig, zur Wandbefestigung, Sitzhöhe 45 cm, Breite 40 cm, Gesamthöhe 152 cm, jeweils 3 Sitzleisten und 1 Rückenleiste. GS geprüft durch TÜV AUSTRIA Nr.: 1829-PS19-087-Z.

50510	ohne Schuhablage, mit Kunststoffhaken, Preis pro lfm.	210,90
505101	mit Schuhablage, mit Kunststoffhaken, Preis pro lfm.	270,90
505102	ohne Schuhablage mit Edelstahlhaken, Preis pro lfm.	260,90
505103	mit Schuhablage mit Edelstahlhaken, Preis pro lfm.	314,90



Stirnseitenabschluss  
Massivholzblende



Edelstahlhaken

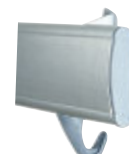

Glasfaserverstärkte  
Kunststoffhaken



Nach Wunsch auch mit farbigen  
Leisten lieferbar



**TYP C**

**Garderobensitzbank Typ C**

Einseitig, freistehend, mit Rückenlehne, drei Sitzleisten, Sitzhöhe 45 cm, Gesamtbreite 40 cm, Gesamthöhe 75 cm. GS geprüft durch TÜV AUSTRIA Nr.: 1829-PS19-087-Z.

50530	ohne Schuhablage, lfm.	170,90
505301	mit Schuhablage, lfm.	184,90

**Garderobensitzbank Typ D**

(Übersteigbank), freistehend, ohne Rückenlehne, Sitzhöhe 45 cm, vier Sitzleisten, Gesamtbreite 43 cm. GS geprüft durch TÜV AUSTRIA Nr.: 1829-PS19-087-Z.

50540	ohne Schuhablage, lfm.	152,90
505401	mit Schuhablage, lfm.	216,90



**Eckelement für Typ B**

Einseitig, Sitzhöhe 45 cm, Breite 40 cm, Gesamthöhe 152 cm, 3 Sitzleisten, zum Anbauen weiterer Garderobenbänke. GS geprüft durch TÜV AUSTRIA Nr.: 1829-PS19-087-Z.

50580	Kunststoffhaken	393,90
50584	Edelstahlhaken	429,90



**AUS EIGENER PRODUKTION**



**Einfache Ecklösung**

Für überstehende Haken- und Rückenleisten. GS geprüft durch TÜV AUSTRIA Nr.: 1829-PS19-087-Z.

50581	nach rechts	28,90
50582	nach links	28,90

ZUBEHÖR



**TYP E**

**Garderobensitzbank Typ E**

Einseitig, zur Wandmontage, mit Konsolen, Sitzhöhe 45 cm, mit 3 Sitzleisten bei einer Sitztiefe von 36 cm. GS geprüft durch TÜV AUSTRIA Nr.: 1829-PS19-087-Z.

50590	Preis pro lfm.	130,90
-------	----------------	--------



**TYP F**

**Garderobensitzbank Typ F**

Garderobensitzbank zur Wandbefestigung über Heizkörper ohne hinteren Fuß. Sitzfläche aus Massivholz mit 3 Bankleisten, vordere Leiste zur Verstärkung abgewinkelt. Rückenlehne aus Massivholz. Gesamthöhe 152 cm. Sitzhöhe 45 cm, Tiefe 40 cm. Inklusive Hakenleiste. Ohne Abbildung. GS geprüft durch TÜV AUSTRIA Nr.: 1829-PS19-087-Z.

50520	Mit Kunststoffhaken, pro lfm.	184,90
505202	Mit Edelstahlhaken, pro lfm.	249,90



**TYP G**

**Garderobensitzbank Typ G**

Zur Wandmontage mit Konsolen und integrierter Rückenlehne. Sitztiefe 36 cm. Sitzfläche aus Massivholz mit 3 Bankleisten, vordere Leiste zur Verstärkung abgewinkelt. Wandkonsolen aus Stahl mit 2-Komponentenlack RAL 7031 Blaugrau beschichtet. GS geprüft durch TÜV AUSTRIA Nr.: 1829-PS19-087-Z.

50592	Preis pro lfm.	162,90
-------	----------------	--------

**ENDLOS-GARDEROBEN-HAKENLEISTEN WERDEN DEN ÖRTLICHEN GEGEBENHEITEN ANGEPAST – OPTIMAL FÜR GÄNGE IN SCHULEN!**



Wandhalterung

**Garderoben-Hakenleiste**

Aus eloxiertem, formschönem, ovalem Aluminiumhohlprofil mit rückseitiger Nut. In diese sind die Kleiderhaken formschlüssig eingesetzt. Mit Wandabstandshaltern zum Andübeln. GS geprüft durch TÜV AUSTRIA Nr.: 1829-PS19-087-Z.

50560	Mit Kunststoffhaken, lfm.	65,90
50565	Mit Edelstahlhaken, lfm.	119,90



glasfaserverstärkte Kunststoffhaken



Edelstahlhaken



**AUS EIGENER PRODUKTION**

Garderobensitzbank Typ E und Garderobenleiste mit Kunststoffhaken

**HAKENLEISTEN VORMONTIERT, IN DREI LÄNGEN!**

Diese praktischen Hakenleisten finden in der kleinsten Nische Platz!

Die Leisten werden ohne Material für die Wandmontage ausgeliefert, da dies den baulichen Gegebenheiten angepasst werden muss.

**Garderoben-Hakenleiste 50cm**

Aus eloxiertem, formschönem, ovalem Aluminiumhohlprofil mit rückseitiger Nut. In diese sind die 3 Kleiderhaken formschlüssig eingesetzt. Mit Wandabstandshaltern zur Befestigung an der Wand. Die 50 cm lange Hakenleiste wird vormontiert ausgeliefert.

5055050	43,90
---------	-------

**Garderoben-Hakenleiste 75 cm**

Aus eloxiertem, formschönem, ovalem Aluminiumhohlprofil mit rückseitiger Nut. In diese sind die 4 Kleiderhaken formschlüssig eingesetzt. Mit Wandabstandshaltern zur Befestigung an der Wand. Die 75 cm lange Hakenleiste wird vormontiert ausgeliefert.

5055075	50,90
---------	-------

**Garderoben-Hakenleiste 1 m**

Aus eloxiertem, formschönem, ovalem Aluminiumhohlprofil mit rückseitiger Nut. In diese sind die 5 Kleiderhaken formschlüssig eingesetzt. Mit Wandabstandshaltern zur Befestigung an der Wand. Die 100 cm lange Hakenleiste wird vormontiert ausgeliefert.

5055100	58,90
---------	-------



50 cm



75 cm



100 cm



**Stirnseitenabschluss**

Mit Kunststoff-Eckelement, für die formschöne Weiterführung der Leiste bis zur Wand.

<b>für Sitzbank Typ B</b>		
50563	pro Seite	15,90
<b>für Hakenleiste</b>		
50564	pro Seite	15,90



**Stirnseitenabschluss für Doppelbank**

Für Doppelbank Typ A mit Kunststoff-Eckelement für die formschöne Verbindung beider Garderoben-Hakenleisten.

50562	pro Seite	20,90
-------	-----------	-------



**Kunststoff-Eckverbindungen**

Für die Verbindung der Garderoben-Hakenleisten in den Ecken. Beidseitig verwendbar 90° und 270°.

50561	7,90
-------	------



Garderobensitzbank Typ G und Garderobenleiste mit Kunststoffhaken

# HAKENLEISTEN-SETS ZUR INDIVIDUELLEN GESTALTUNG!

Diese Sets lassen sich individuell Ihren räumlichen Gegebenheiten anpassen!

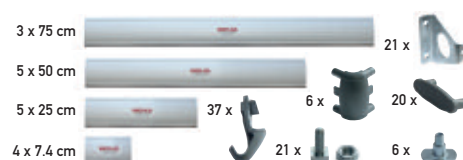
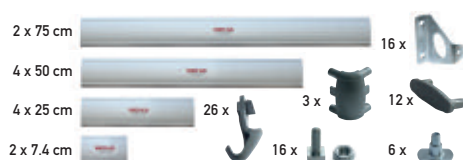
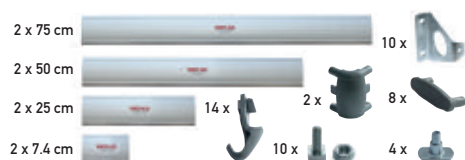

## Hakenleisten Set Home 3 m

Mit eloxierten, formschönen Aluminiumhohlprofilen (3 m Gesamtlänge) Dieses Hakenleisten Set erlaubt eine individuelle Gestaltung. Lieferung ohne Wandmontagematerial.

- Aluminiumprofile 2 x 75 cm
- Aluminiumprofile 2 x 50 cm
- Aluminiumprofile 2 x 25 cm
- Aluminiumprofile 2 x 7.4 cm (Wandabschlussprofile)
- 10 Wandhalterungen
- 8 Endkappen
- 2 Eckverbinder (90 oder 270 Grad)
- 4 Innensechskantschrauben zur Arretierung der Eckverbinder
- 14 Kunststoff-Kleiderhaken mit Fixierkeilen

505501 172,90

## Hakenleisten Set Basic 4,5 m

Mit eloxierten, formschönen Aluminiumhohlprofilen (4.5 m Gesamtlänge) Dieses Hakenleisten Set erlaubt eine individuelle Gestaltung. Lieferung ohne Wandmontagematerial.

- Aluminiumprofile 2 x 75 cm
- Aluminiumprofile 4 x 50 cm
- Aluminiumprofile 4 x 25 cm
- Aluminiumprofile 2 x 7.4 cm (Wandabschlüsse)
- 16 Wandhalterungen
- 12 Endkappen
- 3 Eckverbinder (90 oder 270 Grad)
- 6 Innensechskantschrauben zur Arretierung der Eckverbinder
- 26 Kunststoff-Kleiderhaken mit Fixierkeilen

505502 249,90

## Hakenleisten Set Professional 6 m

Mit eloxierten, formschönen Aluminiumhohlprofilen (6 m Gesamtlänge) Dieses Hakenleisten Set erlaubt eine individuelle Gestaltung. Lieferung ohne Wandmontagematerial.

- Aluminiumprofile 3 x 75 cm
- Aluminiumprofile 5 x 50 cm
- Aluminiumprofile 5 x 25 cm
- Aluminiumprofile 4 x 7.4 cm (Wandabschlüsse)
- 21 Wandhalterungen
- 20 Endkappen
- 6 Eckverbinder (90 oder 270 Grad)
- 6 Innensechskantschrauben zur Arretierung der Eckverbinder
- 37 Kunststoff-Kleiderhaken mit Fixierkeilen

505503 341,90

# UMKLEIDEBÄNKE AUS STAHL/ALUMINIUM

Gleiche Typen wie bei unseren Holzgarderobenbänken erhältlich!



TYP C

AUS EIGENER PRODUKTION

TYP D



TYP G

Unsere bewährten Garderobenbänke sind auch aus eloxiertem Aluminium erhältlich und sind identisch mit den Holzgarderobenbänken. Die Aluminiumprofil-Sitzflächen eignen sich hervorragend für moderne Umkleieräume. Sie werden aus Präzisions-Stahl-Rundrohr gefertigt und sind blaugrau nach RAL 7031 lackiert. Zur Bodenschonung sind die Füße mit PVC-Gleitern versehen. Die eloxierten Aluminiumprofil-Hakenleisten sind mit unzerbrechlichen Kunststoffhaken, ca. 5 Stück pro lfm bestückt. Die Haken sind entsprechend den Sicherheitsvorschriften der DGUV angebracht. Auf Wunsch mit Schuhablage aus Aluminiumprofilen lieferbar. Die Garderobenbänke werden fertig montiert ausgeliefert.

- Sitzflächen und Rückenlehnen aus ovalem, eloxiertem Aluminium-Hohlprofil.
- Maximale Einzelbanklänge 350 cm. Sonderlängen auf Anfrage!
- Ausführung mit Wand- und Bodenmontage gegen Aufpreis möglich.
- Auf Wunsch Lackierung der Stahlteile nach RAL-Karte gegen Aufpreis!
- Für Bänke unter 1,50 m Länge müssen wir einen Minderlängen-Zuschlag von 10% berechnen.

Bitte fordern Sie unser Angebot an!

### Garderobensitzbank Alu Typ A

Diese neue Ausführung unserer Garderobenbänke eignet sich hervorragend zur modernen zeitlosen Gestaltung von Umkleidekabinen aller Art. Doppelseitig, Gesamtbreite 76 cm, Sitzhöhe 45 cm, Gesamthöhe 152 cm. Jeweils 4 Aluminiumprofil-Sitzleisten und eine Aluminiumprofil-Rückenleiste, Garderobenleiste mit Kunststoffhaken.

50620 Ohne Schuhablage, lfm. 867,90  
506201 Mit Schuhablage, lfm. 1073,90

### Garderobensitzbank Alu Typ B

Einseitig, zur Wandbefestigung, Sitzhöhe 45 cm, Breite 40 cm, Gesamthöhe 152 cm, jeweils 4 Aluminiumprofil-Sitzleisten und 1 Aluminium-Profil Rückenleiste.

50621 Ohne Schuhablage, lfm. 402,90  
506211 Mit Schuhablage, lfm. 546,90

### Garderobensitzbank Alu Typ C

Einseitig, freistehend, mit Rückenlehne, 4 Sitzleisten aus Aluminiumprofil, Sitzhöhe 45 cm, Gesamtbreite 40 cm, Gesamthöhe 75 cm.

50622 Ohne Schuhablage, lfm. 390,90  
506221 Mit Schuhablage, lfm. 499,90

### Garderobensitzbank Alu Typ D

(Übersteigbank), freistehend, ohne Rückenlehne, Sitzhöhe 45 cm, fünf Sitzleisten, Gesamtbreite 43 cm.

50623 Ohne Schuhablage, lfm. 369,90  
506231 Mit Schuhablage, lfm. 477,90

### Eckelement Alu für Typ B

Einseitig, Sitzhöhe 45 cm, Breite 40 cm, Gesamthöhe 152 cm, 4 Sitzleisten, zum Anbauen weiterer Garderobenbänke.

50629 789,90

### Garderobensitzbank Alu Typ E

Einseitig, zur Wandmontage, mit Konsolen, Sitzhöhe 45 cm, mit 4 Aluminiumprofil Sitzleisten.

50624 Preis pro lfm. 325,90

### Garderobensitzbank Alu Typ F

Einseitig, zur Wandmontage über Heizkörper ohne hinteren Fuß, mit Konsolen, Sitzhöhe 45 cm, 4 Bankleisten aus ovalem Aluminiumprofil. Preis inklusive Rückenlehne und Hakenleiste. Ohne Abbildung.

50627 Preis pro lfm. 509,90

### Einfache Alu Ecklösung

Für überstehende Haken- und Rückenleisten.

50630 nach rechts 93,90  
50631 nach links 93,90

### Garderobenbank Alu Typ G

Zur Wandmontage mit Konsolen und integrierter Rückenlehne. Sitztiefe 36 cm. Sitzfläche bestehend aus Aluminiumprofil mit 4 Bankleisten. Wandkonsolen aus Stahl mit 2-Komponentenlack RAL 7031 Blaugrau beschichtet.

50628 Preis pro lfm. 369,90

Alle Garderobensitzbänke GS geprüft durch TÜV AUSTRIA Nr.: 1829-PS19-087-Z.



ZUBEHÖR

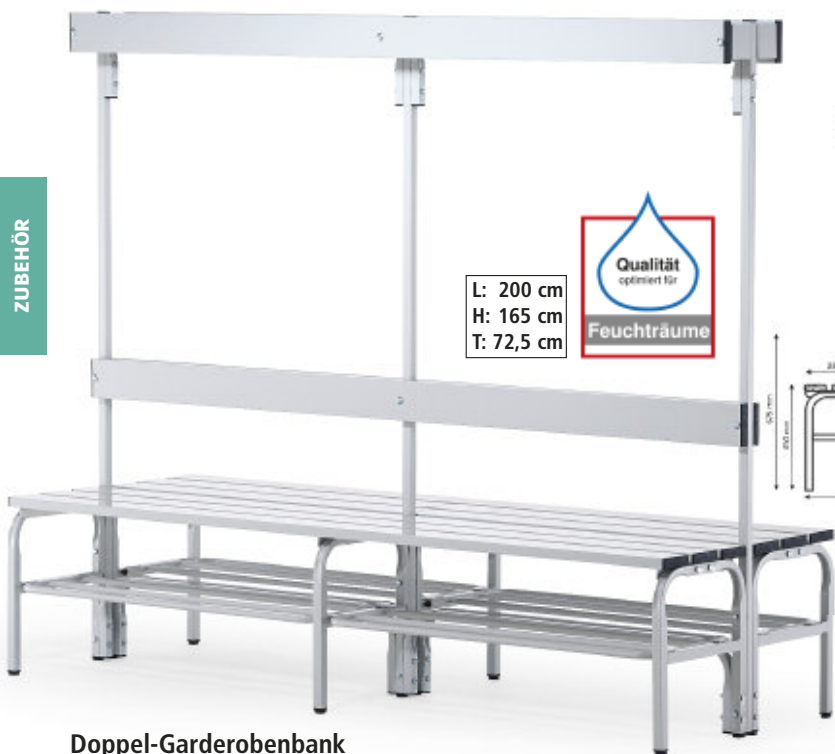

L: 200 cm  
H: 165 cm  
T: 72,5 cm

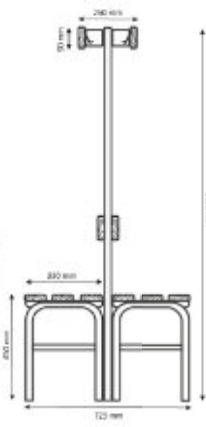

Umkleidebänke aus Edelstahl

- System-Norm-Bank Edelstahl im Baukastensystem, zerlegbar, Rastermaß 200 cm.
- Stabile Bügelkonstruktion aus Edelstahl 2,5 x 2,5 cm, pulverbeschichtet, lichtgrau RAL 7035.
- Bügelfüße mit höhenverstellbaren Gleitern zum Schutz des Bodens und Ausgleich bei Bodenunebenheiten.
- Sitzhöhe 45 cm, Sitztiefe 33 cm.
- Hoher Sitzkomfort durch 3 Alu-Profile 10 x 2,5 cm, pulverbeschichtet, lichtgrau RAL 7035.
- Rückenlehnen und Hakenleisten sind ebenfalls aus Alu-Profilen 10 x 2,5 cm, pulverbeschichtet, lichtgrau RAL 7035.
- Rohrenden mit Stopfen verschlossen.
- Pilz- und bakterienresistent, abwaschbar.
- Besonders geeignet für Nassräume und im Außenbereich.
- Bänke endlos miteinander verschraubbar.



L: 200 cm  
H: 165 cm  
T: 33 cm

Doppel-Garderobenbank

Abmessungen (B x H x T) 200 x 165 x 72,5 cm. Sitzhöhe 45 cm. Lieferung unfrei, zerlegt im Karton.

50513	ohne Schuhablage	1.450,90
50516	mit Schuhablage	1.648,90



L: 200 cm  
H: 45 cm  
T: 35 cm

Sitzbank

Abmessungen (L x H x T) 200 x 45 x 35 cm. Lieferung unfrei, zerlegt im Karton.

50511	ohne Schuhablage	446,90
50514	mit Schuhablage	567,90

Garderobenleiste

Aluminiumprofil 9 x 2 cm, 200 cm lang, mit verdeckter Hakenleiste, pulverbeschichtet lichtgrau RAL 7035.

50517	102,90
-------	--------

Garderobenbank

Abmessungen (L x H x T) 200 x 165 x 33 cm, Sitzhöhe 45 cm. Lieferung unfrei, zerlegt im Karton.

50512	ohne Schuhablage	756,90
50515	mit Schuhablage	861,90



AUS EIGENER PRODUKTION

Einsinkensichere Ausführung

Ruhebank

Unterbau Stahlrohr lackiert mit breiter Aufstellfläche. Die Bank kann somit auch auf Rasen und weichen Böden aufgestellt werden, ohne einzusinken. Holzbankleisten weiß lackiert. (L x T) 180 x 46 cm.

45100	346,90
-------	--------



AUS EIGENER PRODUKTION

Edelstahlhaken optional

34 Kunststoffhaken

H: 186 cm  
B: 205 cm  
T: 88 cm



Aluminiumständer in 3 Längen lieferbar

Garderobenständer fahrbar

Garderobenständer fahrbar mit doppelseitigen Aluminium-Hakenleisten aus eloxiertem, formschönen, ovalem Aluminiumhohlprofil. Beidseitig verdeckt angebrachte Kunststoff-Kleiderhaken (je Seite 17 Stück). Integrierter 7-fach Regenschirmständer. Rollen gebremst. Maße (B x H x T) 205 x 186 x 88 cm. Sonderfarben gegen Aufpreis möglich.

50585	1.262,90
-------	----------

- Hochwertige Rollen mit Feststellbremse
- Mit integriertem Regenschirmständer
- Optional auch mit Edelstahlhaken erhältlich
- Sonderfarben gegen Aufpreis möglich

Reihengarderobenständer

Aus Aluminium eloxiert, Aluminium-Profilhaken, inkl. Schirmablage. Fahrbar durch 4 Lenkrollen, teilweise feststellbar. Breite 60 cm, Höhe 175 cm.

5882	Länge 96 cm	10 Huthaken	36 Mantelhaken	888,90
5883	Länge 126 cm	12 Huthaken	48 Mantelhaken	900,90
5885	Länge 156 cm	16 Huthaken	60 Mantelhaken	1.026,90



H: 190 cm  
B: 108 cm  
T: 57 cm

**TV- / Medien-Wagen**

Inklusive Halterung für Flachbildfernseher in stabilem Rundrohr-Rahmen eingebaut. 4 belastbare Leichtlaufrollen Ø 10 cm, 2 davon feststellbar, Schrank mit 2 Türen (öffnen 270°) und Sicherheitszylinderschloss. 3-fach-Steckdose mit 5 m Sicherheitskabel, Rückseite mit Lüftungsrosette, Rollzug für Abspielgeräte, 1 Auszugsfach für 80 DVD's bzw. 40 Videos. Außenmaße (B x H x T): 108 x 190 x 57 cm. Innenmaße TV-Fach (B x H x T): 91 x 65 x 53 cm. Standardfarben: Graues Gehäuse, Rahmen RAL 7035 lichtgrau. Lieferung erfolgt frei Haus, betriebsfertig aufgebaut, ohne Inhalt.

5880 1.043,90



H: 190 cm  
B: 103 cm  
T: 50 cm

**NEU**  
im Sortiment

**Klassenraumschrank**

Zweitüriger Schrank im Buchendekor mit Sicherheitszylinderschloss und Einheitsschließung. Für eine sorgfältige Lagerung empfindlicher Lehrmittel in 12 blauen Boxen und auf Einlegeböden (19 mm stark) im oberen Teil. Maße (B x H x T) 104,5 x 190 x 50 cm. Lieferung erfolgt frei Haus, betriebsfertig aufgebaut, ohne Inhalt.

55130 845,90



H: 195 cm  
B: 120 cm  
T: 45 cm

H: 109 cm  
B: 120 cm  
T: 45 cm

H: 75 cm  
B: 120 cm  
T: 45 cm

**Schiebetürenschrank**

Stabile Konstruktion aus verschweißtem Stahlblech, RAL 7035 lichtgrau. Leicht verschiebbare Türen auf Rollenlagern. Türen mit Zylinderschloss und 2 Schlüsseln.

Breite 120 cm x Tiefe 45 cm. Lieferung ohne Inhalt.

18699	2 Ordnerhöhen, Höhe 75 cm	256,90
18690	3 Ordnerhöhen, Höhe 109 cm	457,90
18691	5 Ordnerhöhen, Höhe 195 cm	547,90

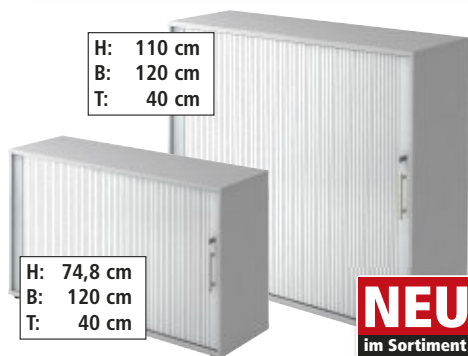

H: 110 cm  
B: 120 cm  
T: 40 cm

H: 74,8 cm  
B: 120 cm  
T: 40 cm

**NEU**  
im Sortiment

**Rollladenschrank mit Querrolladen**

Grauer Rollladenschrank mit Querrolladen und höhenverstellbaren Fachböden. Der Rolladen ist mit einem Druckzylinderschloß ausgestattet. Die 5 standardmäßigen Sockelleiter sind von innen höhenjustierbar und abnehmbar. Die Schränke sind stapelbar und in zwei Ausführungen erhältlich: Abmessungen (B x T) 120 x 40 cm, 2 Fachböden oder 4 Fachböden. Lieferung teilmontiert, zerlegt, unfrei ab Herstellerwerk.

51814	74,8 cm Höhe	481,90
51816	110 cm Höhe	563,90

**NEU**  
im Sortiment

H: 85 cm  
B: 30 cm  
T: 38 cm

**Rollcontainer**

Mit 4 Schubladen und Rollen, transparent/schwarz, transparente Schubladen aus Kunststoff mit Griffmulden, 360 Grad drehbare Rollen. Abmessungen (B x H x T): 30 x 85,3 x 38 cm, Innenmaße Schubladen (B x H x T) 17,7 x 22,3 x 31,9 cm.

55158 61,90



H: 62 cm  
B: 46 cm  
T: 79 cm

**Stahl-Rollcontainer**

Rollcontainer mit Zentralverschluss. RAL 7035 lichtgrau. Schubladen mit einstellbaren Fächern, große Schublade auch für Hängehefter verwendbar. Schubladentiefe 51 cm. Größe: (B x H x T) 46 x 62 x 79 cm. Lieferung ohne Inhalt.

18686	2 Schubladen	265,90
18687	3 Schubladen	270,90



H: 74 cm  
B: 140 cm  
T: 70 cm

**Klapptisch**

Klapptisch mit Gestell in T-Fuß-Form.

Maße (B x T) 140 x 70 cm, Tischhöhe 75 cm. Direktbeschichtete Spanplatte 28 mm stark in Dekorfarbe Buche, Rundrohr verchromt, für den Innenbereich.

51864 320,90



**Vielzwecktische**

Robuste Konstruktion, 2,5 cm Holzfaser-Tischplatte mit 0,3 cm Umleimer. Tischbeine aus Stahl, Platte und Gestell in RAL 7035 lichtgrau. Tische werden zerlegt geliefert, einfache Selbstmontage. Die Tischhöhe beträgt 75 cm.

18680	80 x 80 cm	146,90
18681	80 x 120 cm	191,90
18682	80 x 140 cm	178,90
18683	80 x 160 cm	201,90
18684	80 x 180 cm	224,90
18685	80 x 200 cm	245,90



**Lehrertisch**

Robuste Konstruktion mit abschließbarem Ordnerfach. Tischplatte 130 x 65 cm, Tischbeine aus Stahl, Gestell in RAL 7035 lichtgrau, Tischplatte in grau. Der Tisch wird zerlegt geliefert, einfache Selbstmontage. Die Tischhöhe beträgt 76 cm.

18689 412,90

ZUBEHÖR



**Holzschalenstuhl (stapelbar)**

Buche natur, Stahlrohrgestell Ø 2 cm, in lichtgrau RAL 7035. Stuhlbeine sind mit Kunststoffgleiter ausgestattet. Max. Nutzlast 100 kg. Maße: (B x H x T) 45 x 82 x 50 cm, Sitzfläche: (B x H x T) 39 x 47 x 39 cm.

18433		76,90
18466	mit Reihenverbinder	185,90

**Büro-Stapelstuhl**

Praktischer, leichter Stapelstuhl mit Kunststoff Sitzschale, Höhe 45 cm, max. Belastbarkeit 80 kg.

18725	grau	58,90
19999	blau	58,90
7247	schwarz mit Schreibfläche	64,90

**Therapiehocker**

4-beiniger Stapelhocker aus Stahlrundrohr, Sitz Buche natur lackiert, 15-fach verleimt, 2 cm stark. Sitzhöhe 50 cm, Sitzfläche Ø 35 cm. Belastbar bis ca. 120 kg.

18455		55,90
-------	--	-------



**Büro-Drehstuhl**

Stufenlose Sitzhöhenverstellung mit Toplift, Rückenlehne mit Formpolster, in Höhe, Tiefe und Neigung stufenlos verstellbar. Rückenlehne einstellbar. Fußkreuz in schwarz. Lastabhängig gebremste Sicherheits-Doppelrollen. Maße: Sitzhöhe 42-55 cm, Sitzbreite 45 cm, Sitztiefe 42 cm, Lehnenhöhe 43 cm, Gewicht 9,0 kg, max Nutzlast 110 kg.

18720		123,90
-------	--	--------



**Wandascher**

Stahlblech weiß, stabiler Stahlblech-Ascher für die Wandmontage mit Kippmechanismus.

18806		50,90
-------	--	-------

**Papierkorb**

Aus Plastik, lichtgrau, Höhe 35 cm, Ø 29 cm.

18810		9,90
-------	--	------

**Selbstlöschender Papierkorb**

Stahlblechgehäuse, Deckel aus schwarzem Stahlblech, 45 l Inhalt, 63 cm hoch.

18798	schwarz	105,90
-------	---------	--------

**Rohrgestell-Wertstoffbehälter**

Rohrgestell-Wertstoffständer für Abfallsäcke 120 l. Gestell Aluminium, Deckel Kunststoff grau. Abmessungen: 43 x 45 cm, 97 cm hoch.

18809		59,90
-------	--	-------

**Tretmülltrenner**

Tretmülleimer mit 3 herausnehmbaren Inneneimern, Volumen je 9 l, Farbe silber, 43 x 47 x 34 cm, Gewicht 3,9 kg

18901		96,90
-------	--	-------

**Tret-Abfallsammler**

Standsicherer Tret-Abfallsammler aus weißem Stahlblech mit herausnehmbarem Einsatz aus Kunststoff. Fassungsvermögen 12 l, 35 cm hoch, Ø 28 cm.

18900		45,90
-------	--	-------

**VERANSTALTUNGS-ZUBEHÖR**

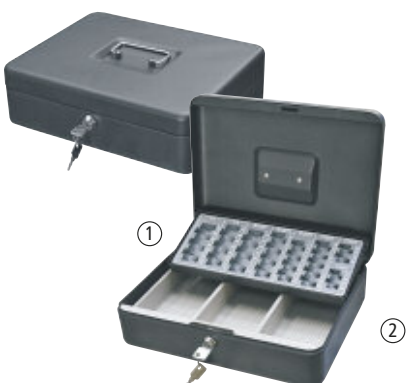

**Geldzählkassette**

30 x 21 x 10 cm, mit Hartgeld-Münzeinsatz und Banknotenfach.

9210		78,90
------	--	-------

**Geldkassette**

Geldkassette 25 x 18 x 9,5 cm, schwarzes, pulverbeschichtetes Stahlblech, Zylinderschloß mit 2 Schlüsseln, Einsatz schwarz, herausnehmbar. Griffgarnitur im Deckel versenkt.

9211		24,90
------	--	-------



**Schlüssel-Schrank**

Lichtgrauer Schlüssel-Schrank aus pulverbeschichtetem Stahlblech mit 49 Haken, Hakenleiste stufenlos verstellbar, Zylinderschloß mit 2 Schlüsseln inkl. Schlüsselanhänger. Abmessungen 23 x 32 x 7,5 cm.

9215		58,90
------	--	-------



**Billettabroller**

Stabiler, lackierter Stahlblechkasten für 4 Rollen mit je 1000 Karten, abschließbar, mit Tragegriff. Lieferung ohne Billetts.

18471		100,90
-------	--	--------

**Rollen-Gutscheine**

1000 Abrisse, Standardtexte o. Wertaufdruck, fortlaufend nummeriert, Format 57 x 30 mm. Weitere Texte auf Anfrage.

18479	Bier	6,90
18482	Wein	6,90
18483	Gutscheine	6,90
18485	0,50 Euro	6,90



**Absperrband**

Rot-weiß schraffiertes Polyethylenband, 80 mm breit, 1 Rolle 500 m, reißfest, im Abrollkarton.

18673	(EUR 0,05/m)	23,90
-------	--------------	-------

**Rollen-Eintrittskarten**

1000 Abrisse, fortlaufend nummeriert, Format: 5,7 x 3 cm. Preis pro Rolle.

18472	weiß	6,90
18474	gelb	6,90
18475	orange	6,90
18476	rot	6,90
18477	blau	6,90
18478	grün	6,90



Schreibfläche  
B: 92 cm  
H: 59 cm

**Tafel (rollbar)**

Schreibfläche grün 92 x 59 cm, mit Kreide beschreibbar. Gestell anthrazit, kunstharzbeschichtet. Einfacher Transport durch 4 Stück Schwenkrollen, davon 2 Stück mit Feststellbremse. Abmessungen (B x H x T) 100 x 167 x 60 cm. Gewicht 19 kg.

70690 329,90

B: 100 cm  
H: 167 cm  
T: 60 cm

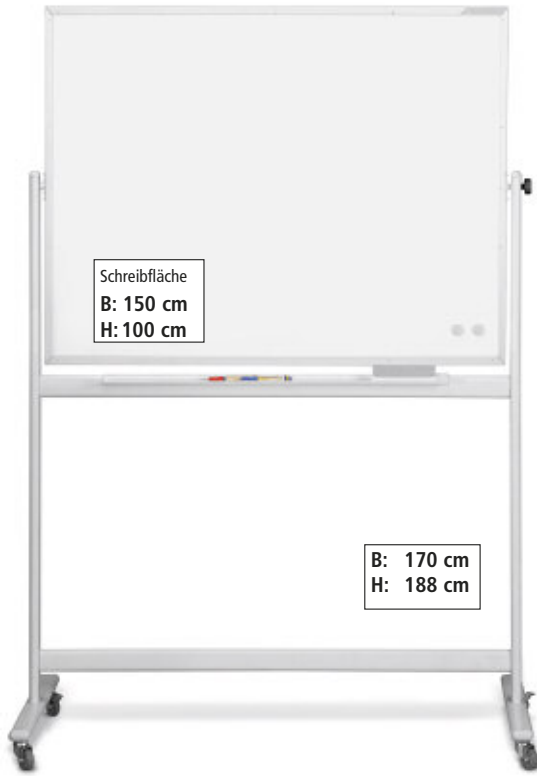

Schreibfläche  
B: 150 cm  
H: 100 cm

B: 170 cm  
H: 188 cm

**Gestelldrehtafel doppelseitig**

Mobile Gestelldrehtafeln in 2 Ausführungen (B x H) 150 x 100 cm. Um 360° drehbar und mit Schraubknopf stufenlos arretierbar. Mit stabilem, umlaufenden Aluminium-Rahmen auf einem lichtgrauen Fahrgestell, mit 4 leichtlaufenden Rollen, davon 2 feststellbar. Die lackierten, bzw. beschichteten, magnethaftenden Oberflächen sind feucht und trocken abwischbar. Die grüne Tafel ist mit Kreide beschreibbar. Komplett mit Ablage-schale für Marker, Kreide und Zubehör. Gesamthöhe 188,4 cm, Tiefe 59 cm.

70744 beide Seiten weiß 349,90  
70745 beide Seiten grün 349,90



1 SEITE WEISS GLÄNZEND 1 SEITE STAHELMAILLE GRÜN

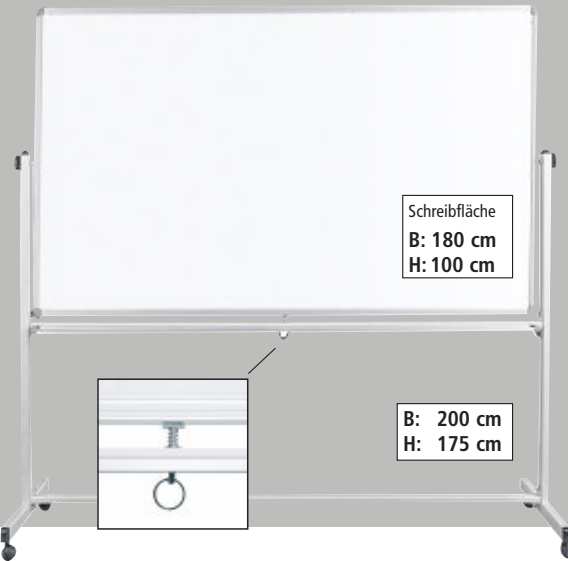

Schreibfläche  
B: 180 cm  
H: 100 cm

B: 200 cm  
H: 175 cm

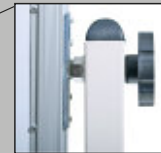

**Gestelldrehtafel weiß-grün**

Gestelldrehtafel mit einer Schreibfläche von 180 x 100 cm, Gesamthöhe 175 cm, 1 Seite Stahlemaille grün, 1 Seite weiß glänzend, Stahlrohrgestell lichtgrau mit vier großen Laufrollen davon 2 feststellbar. Doppelseitig beschreibbare, magnetische Fläche, um die waagerechte Achse drehbar und in jeder Lage feststellbar. Tafel mit Aluminium Profileinfassung, Kreidebehälter aus Kunststoff. Lieferung erfolgt unfrei ab Herstellerwerk. Gewicht ca. 24 kg.

70746 weiß - grün 380,90



• IN 4 GRÖSSEN LIEFERBAR



• IN 4 GRÖSSEN LIEFERBAR



• IN 4 GRÖSSEN LIEFERBAR

**Weißwandtafeln**

Magnethaftend und mit trockenen, löschbaren Stiften beschreibbar. In eloxiertem Aluminiumrahmen mit Ablageleiste, Querformat. Leichtbauweise für Wandanbringung.

70751	60 x 90 cm	46,90
70750	90 x 120 cm	89,90
70762	120 x 180 cm	177,90
70757	100 x 200 cm	199,90

**Pinnwand**

Aus Natur-Presskork. Umrahmung aus Softline-Profil, Aluminium-eloxiert mit Kunststoffelementen.

70770	45 x 60 cm	54,90
70772	60 x 90 cm	73,90
70773	90 x 120 cm	128,90
70774	120 x 180 cm	229,90

**Coachboard de luxe**

Coachboard de luxe, 90 x 60 cm. Große Trainingstafel, weiß, mit 27 Magneten, Filzstiften und Löscher. Auf dem Randprofil verschiebbare Aufhängeösen.

70852	Fußball	77,90
70853	Basketball	77,90
70855	Volleyball	77,90
70856	Handball	77,90

**Magnetische Kreidetafel**

Kreidetafel zum Beschriften mit Kreide, feucht oder trocken abwischbar, zusätzlich magnethaftend. Mit umlaufendem Aluminiumrahmen, verzinkter Rückwand, Ablageleiste, inkl. Wandbefestigungsmaterial.

70707	90 x 60 cm	76,90
70708	120 x 90 cm	140,90
70709	150 x 120 cm	148,90
70710	200 x 100 cm	300,90

ZUBEHÖR

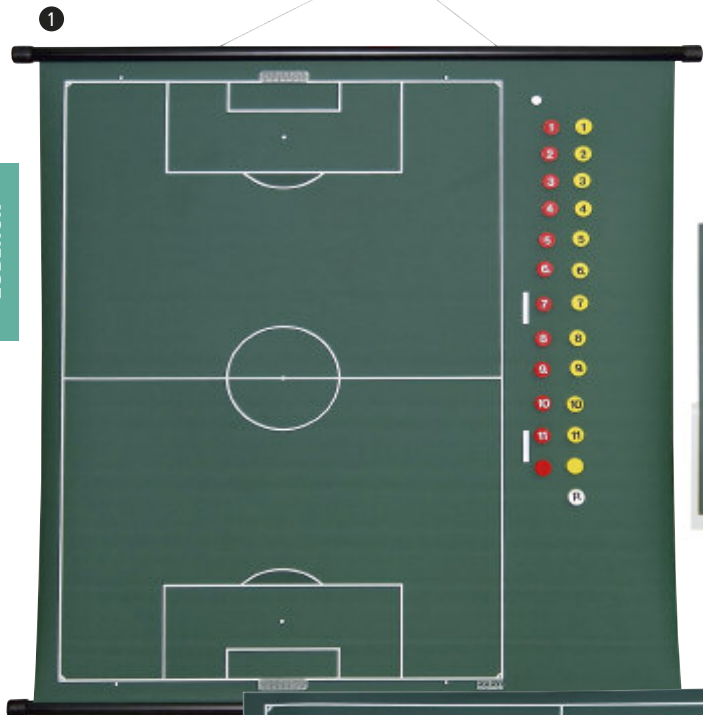

SELBSTKLEBEND  
EINFACH WIEDER ABLÖSBAR

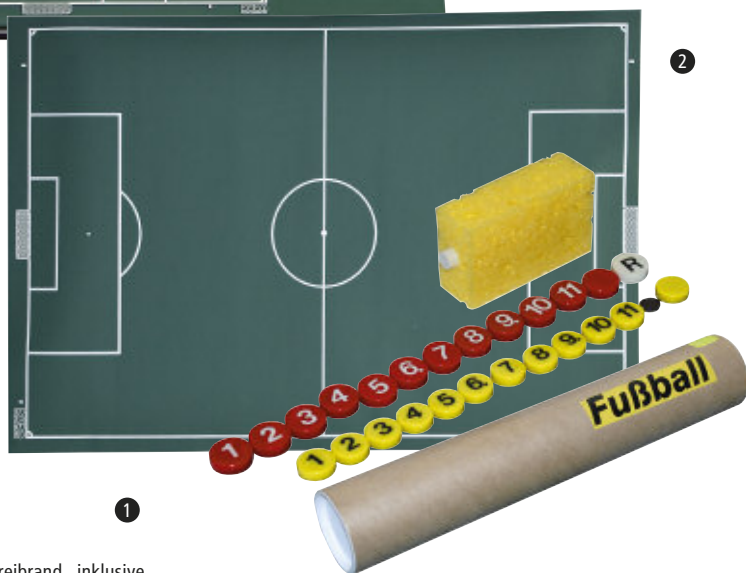

**Magnethaftende Sport-Lehrtafel**

100 x 95 cm, mit Schreibrand, inklusive Spielersätzen und Transportrolle. Für Taktik-anweisungen und Lehrgänge.

70800	Fußball	148,90
70801	Handball	148,90
70802	Hockey	148,90
70803	Volleyball	148,90
70804	Basketball	148,90
70825	Tennis	148,90
70826	Badminton	148,90
70827	Wasserball	148,90

**Magnethaftende Lehrtafel selbstklebend**

Größe 40 x 60 cm. Selbstklebend und problemlos wieder abziehbar. Im Lieferumfang Karte, Kreide und Schwamm.

70834	Fußball	86,90
70835	Handball	86,90
70836	Basketball	86,90
70837	Volleyball	86,90



**Löscher für Weißwandtafel**

Einfache Filzausführung. Zum Löschen von Weißwandstiften auf Weißwandtafel.

70753	11,90
-------	-------

**Magnete**

Ø 24 mm, 20 Stück im Beutel.

70696	gelb	16,90
70697	rot	16,90



**Steck-/ Markiernadeln**

Für Kork-Pinnwand. 200 Stück.

70777	5,90
-------	------



**Flip-Chart Spezial**

Höhenverstellbares, verchromtes Dreibein-Gestell. 2 ausklappbare, magnethaftende Seitenarme. Speziell lackierte weiße, magnet-haftende Tafeln mit Weißwandstiften beschreibbar und trocken löschar. Inkl. Block (10 Blatt) und Ablageleiste. Höhe: 190 cm, Tafelgröße: 75 x 100 cm.

70758	135,90
-------	--------

**Ersatzblock**

68 x 95 cm, blanko, 20 Blatt, 70 g/m².

70759	11,90
-------	-------



**Zubehör-Set**

4 Stifte und 4 Magnete.

70760	Set	11,90
-------	-----	-------



**Weißwandstifte-Set**

4 Stück in schwarz, rot, grün, blau.

70752	Set	9,90
-------	-----	------

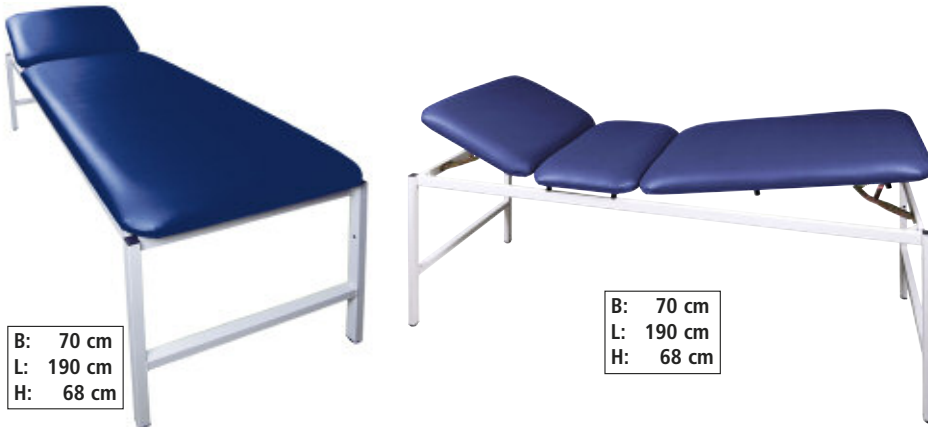

B: 70 cm  
L: 190 cm  
H: 68 cm

B: 70 cm  
L: 190 cm  
H: 68 cm

**Liege- und Massagebank 2-teilig**

Robuste und stabile Untersuchungs- und Massagebank mit 16-fach verstellbarem Kopfteil. Solider Stahlrahmen aus weißem, pulverbeschichtetem Vierkantprofil. Zweigeteiltes, dunkelblaues, festes Polster aus PUR-Schaum mit Qualitätskunstleder Bezug, mit edler, feiner Narbenstruktur. Polsterhöhe 8 cm, Liegehöhe 68 cm, Polstergröße 190 x 70 cm. Max. Belastbarkeit 200 kg. Gewicht 42 kg (mit Rollen 43 kg). Farbe dunkelblau. Lieferung unfrei ab Werk.

18315 feststehend 273,90  
18313 mit Rollen 327,90

**Liege- und Massagebank 3-teilig**

3-teilig, Kopf- und Fußteil sind verstellbar. Solider Stahlrahmen aus weißem, pulverbeschichtetem Winkelprofil. Dreigeteiltes, festes Polster aus Kunstleder, fein genarbt und gewebeverstärkt mit Schaumstofffüllung. Polsterhöhe: 80 mm, Liegehöhe: ca. 68 cm, Polstergröße ca. 190 x 70 cm. Max. Belastbarkeit 200 kg, Gewicht: ca. 42 kg. Farbe dunkelblau. Lieferung unfrei ab Werk.

18316 303,90



ZUBEHÖR



**Ruheraumliege**

Wandklappmodell, Stahlrohr weiß lackiert, mit einklappbaren Füßen, Kopfteil verstellbar, schaumstoffgepolstert, mit abwaschbarem Kunstlederüberzug. Komplett mit Wandhalterungspaar. Liegefläche 190 x 70 cm. Standardfarbe: dunkelblau, max. Belastbarkeit 150 kg.

18307 190 x 68 x 70 cm (B x H x T) 435,90



**Papierrollenhalter für Ärztekrepp**

Papierrollenhalter, passend für Liege- und Massagebank. Lieferung ohne Papierrolle.

18318 55,90

**Wandklapp-Ruheraumliege - senkrecht**

Die Ruheraum Klapp- und dort für den Soforteinsatz bereit gehalten. Das Kopfteil ist höhenverstellbar. Liegefläche 200 x 70 cm, Liegehöhe 65 cm, max. Belastbarkeit 150 kg, Gewicht 38,5 kg, unfrei ab Herstellerwerk.

50163 569,90

**NEU**  
im Sortiment



**Klappbare Untersuchungs- und Massagebank**

Praktische, formschöne klappbare Untersuchungs- und Massagebank mit einer Liegefläche von 186 cm, Breite 70 cm, Höhe variabel von 63-84 cm, Kopfteil höhenverstellbar. Gewicht: 18,5 kg, belastbar bis 230 kg. Rahmen: Aluminium. Polsterfarbe: blau-weiß.

18303 336,90



**Papierrolle/ Ärztekrepp**

Schutz für Ruheraum- und Untersuchungs- und Massagebank. 50 cm breit, 50 m lang.

18319 (Euro 0,26/ m) 12,90

**Wolldecke**

Farbe Natur, 150 x 200 cm, 370 g/m<sup>2</sup>, waschbar bei 40 Grad.

18830 29,90

**Krankentrage klappbar**

Gemäß DIN 13024-1, aus Aluminiumgestänge mit ausziehbaren Tragegriffen. Graues, reißfestes, wasserdichtes und desinfizierbares Chemiefasergewebe mit integrierter Kopfkissentasche. Passend für jeden Sanitätswagen, seitlich zusammenlegbar, Bezug auswechselbar. Maße gebrauchsfertig (B x H x L) 55,6 x 13,7 x 230 cm, zusammengelegt (B x H x L) 191 x 14 x 14 cm. Gewicht ca. 7,7 kg, max. Belastbarkeit 150 kg.

18340 184,90



**Stehschrank (leer)**

Stahlblech weiß pulverbeschichtet. Tür verschließbar mit Sicherheits-Zylinderschloss. Notschlüsselfach mit Glasabdeckung. Standardbeschriftung - Erste-Hilfe-Kreuz. Umlaufende Gummidichtung. Abmessungen (B x H x T) 30 x 200 x 20 cm. Gewicht 19,5 kg.

18407 265,90

**Stehschrank (gefüllt)**

Stehschrank Stahlblech weiß nach DIN 13157/2021, gefüllt. (B x H x T) 30 x 200 x 20 cm, abschließbare Türen, absolut wartungsfrei. Füllsortiment: 1 klappbare Krankentrage, Rettungssitz, Rettungstuch, Betriebsverbandkasten DIN 13157, Reflex-Rettungsdecke, Wolldecke und Taschenlampe mit Rot / Grün-Filter. Gewicht 36 kg.

18409 585,90



Nach § 39, Abs. 2.4 der Arbeitsstättenverordnung muss an Arbeitsstätten mit überwiegender Bürotätigkeit oder vergleichbaren Tätigkeiten (z.B. Verwaltungsbetriebe) mindestens ein Verbandskasten nach DIN 13157/2021 vorhanden sein.

B: 40 cm  
H: 30 cm  
T: 15 cm

B: 26 cm  
H: 16 cm  
T: 7 cm

ZUBEHÖR

**Erste-Hilfe-Koffer MT-CD**

Schlagfester ABS-Kunststoff, orange, inkl. Wandhalterung mit 90° Stop-Arretierung, zwei gleich große Kofferschalen mit transparenten Abdeckplatten, umlaufende Gummidichtung, verstellbare Inneneinteilung durch Trennsteg, robuste Drehverschlüsse, ergonomischer Tragegriff, Plombiervorrichtung inkl. Sicherheitsplombe, inkl. Montagematerial. Gefüllt mit Inhalt nach DIN 13 169/2021.

Abmessungen: 40 x 30 x 15 cm  
18443 192,90



**Erste-Hilfe-Verbandskasten Schule**

Kunststoffkasten, orange, 26 x 16 x 7 cm. Erste Hilfe-Füllung ist qualitativ gemäß DIN 13157/2021. Verbandsäckchen, Binden, Pflaster etc. sind jedoch in Abmessung und Ausführung den Bedürfnissen von Kindern angepasst.

18406 35,90



Wandhalterung mit 90°-Stopp-Arretierung

**Erste-Hilfe-Koffer SAN**

Ausstattung des SAN nach DIN 13157/2021. Zusätzlicher Inhalt:

Retlungsdecke, Druckverbandpäckchen, Mund-zu-Mund-Beatmer, metallisierte Dermotek-Verbandstoffe, 4 Verbandmull-Kompressen 10 x 10 cm, 6 DERMOTEKT-PES Zellstoff-Vlieskompressen, 50 aluderm-aluplast Wundpflaster, 1 x Verbandwatte, 1 Air-Vita-Beatmungsgerät, 1 Splitterpinzette Feilchenfeld NR, 12 Sicherheitsnadeln. Maße: 31 x 21 x 13 cm.

18441 94,90



B: 40 cm  
H: 30 cm  
T: 15 cm

**Erste-Hilfe-Tasche Scout**

Für den Schulausflug, Flachformtasche, 29 x 21 x 7,5 cm, wasserabweisend, Reißverschluss, verstellbarer Tragegurt. Der Inhalt orientiert sich vor allem an den Unfallrisiken, mit denen man bei Ausflügen und Wandertagen besonders rechnen muss.

18404 79,90



B: 31 cm  
H: 21 cm  
T: 13 cm

**Erste-Hilfe-Verbandskasten Schulsport**

Kunststoffkasten, orange, 31 x 21 x 13 cm. Abgestimmt auf Verletzungen im Sportunterricht. Inkl. Wandhalterung.

18424 148,90

**Erste-Hilfe-Koffer Schule XS-XXL**

Kunststoffkoffer, orange, mit Inneneinteilung und Gummidichtung, 40 x 30 x 15 cm. Füllung: Verbandstoffe und Erste Hilfe-Material in kindgerechter Größe und Abmessung. Für Schüler aller Altersstufen vom Erstklässler bis zur Oberstufe. Zusätzlich eine komplette Füllung nach DIN 13157/2021.

18405 195,90



HeartSave PAD

HeartSave AS

HeartSave AED

HeartSave 6

Inkl. Schulung nach Erwerb jedes Gerätes

**PRIMEDIC HeartSave Defibrillatoren**

Die PRIMEDIC Defibrillatoren helfen im Notfall wieder auf die Sprünge. Die neu entwickelte Technologie nimmt Ersthelfern Handgriffe ab: Je nach Modell gibt das Gerät nach akustischer Vorwarnung automatisch, nach Ermittlung von Kammerflimmern, einen Elektroschock ab. Sprachmeldungen in 4 Sprachen einstellbar.

Biphasisch, stromgesteuerter Defibrillationsimpuls, CCD-Technologie, Elektrodenanschluss vorkonnettiert, Kabellänge 2 m, CompactFlash (CF) Speicherkarte 2GB, Lebensdauer Batterie 6 Jahre, Haltbarkeit Pads 3 Jahre, IP55, Gewicht ca. 2,5 kg, 25x28x9 cm, 1 SaveCard. Je nach Modell inkl. 1 Paar passender SavePads PreConnect.

**NEU**  
im Sortiment



**Wandkasten für Defibrillator**

Wandkasten aus Stahl mit Sichtfenster aus Acrylglas zur sicheren Aufbewahrung. Die Türe kann mittels Drehverschluss geöffnet werden. Mit Texthinweis "Defibrillator" versehen. Inkl. Befestigungsmaterial zur Montage, Farbe Signalgrün (RAL 6032), Abmessungen (H x B x T): 40 x 40 x 22 cm. Nur zur Verwendung im Innenbereich.

18394 277,90

Modell	EKG Viewer	Analysezeit	Asystolieschwelle	Ableitung	Widerstand	Herzfrequenz	Entladung	Spannung	Kapazität	Artnr.	Preis
HeartSave AS	-	7-12 Sec.	< 200 µV	Einthoven II	23 – 200 Ω	30 – 300 pro Min.	200-360 J	15 V	7,2 Ah	18390	2.294,90
HeartSave AED	Ja	7-12 Sec.	< 200 µV	Einthoven II	23 – 200 Ω	30 – 300 pro Min.	200-360 J	15 V	7,2 Ah	18391	2.294,90
HeartSave PAD	-	7-12 Sec.	< 200 µV	Einthoven II	23 – 200 Ω	30 – 300 pro Min.	140-360 J	12 V	4,2 Ah	18392	1.798,90
HeartSave 6	Ja	7-12 Sec.	< 200 µV	Einthoven I, II, III	23 – 200 Ω	30 – 300 pro Min.	150-360 J	12 V	2,5 Ah	18393	3.350,90

## QUICK NACHFÜLLFUNKTION

Durch die Quick Nachfüllfunktion bleiben die Produkte unberührt und hygienisch sauber. Die Quick Nachfüllfunktion gewährleistet die Aufrechterhaltung der DIN Norm 13157/2021.

Sie können Pflaster einfach entnehmen und nachfüllen ohne den kompletten Inhalt austauschen zu müssen wie nach DIN 13157/2021 vorgeschrieben.



### Erste Hilfe Koffer inkl. Pflaster Quick Nachfüllfunktion

Der Erste Hilfe Koffer Quick mit integriertem, außenliegendem Pflasterspender, incl. DIN 13157/2021-Füllung erlaubt Pflaster einfach und schnell zu entnehmen. Der Koffer muss nicht geöffnet werden und der Inhalt des Koffers bleibt nach DIN Verordnung unberührt und hygienisch sauber.

13454 194,90



### Augenspül Notfallstation

Die Augenspülstation bietet Platz für 2 Flaschen Augenspülung. Die Flaschen sind darauf ausgelegt, das Auge ca. einhalb Minuten mit kontinuierlich starkem Strahl zu spülen. Gepufferte Lösung, mit der sich die Chance auf Rettung der Augen erhöht. Die Augenspülung gleicht den pH-Wert im Auge aus, d. h. sie neutralisiert Alkali- und Säurespritzer. Mit dem integrierten Salvequick Pflasterspender sind Pflaster immer schnell zur Hand und einsatzbereit. Abmessungen der Station (B x H x T): 29 x 56 x 12 cm. Inhalt: 2 x 500 ml Cederroth Augendusche, 1 x Salvequick Pflasterspender mit 40 x Textilpflaster, 45 x wasserabweisende Pflaster, 1 x Anleitung für die Augendusche, 1 x Schlüssel

13452 178,90



### Erste Hilfe & Verbrennung Notstation

Vollausgerüstete Notfallstation inklusive Beatmungsmaske. Inhalt: 2 x 4-in-1-Blutstiller, 3 x 4-in-1-mini-Blutstillter, 1 Pckg. m. 10 St. Burn Cover, Hydrogelpflaster 7,4 x 4,5 cm, 2 x 2 St. Burn Gel Kompressen, 1 x Burn Gel Spray 100 ml, 1 SoftPflaster-Spender gefüllt mit blauem Softverband 200 x 6 cm, 1 Salvequick Pflasterspender mit 1 x 35 St. detektierbaren Pflasterstrips und 1 x 30 St. detektierbaren Pflasterstrips und Fingerkuppenverbänden, 20 St. Savett Wundreinigungstücher, 1 x Beatmungsmaske, 1 x Erste-Hilfe-Anleitung, 1 x Spezialschlüssel zum Tauschen der Refills

13450 310,90



### Wundversorgungsstation mit Foam Bandagen

Enthält Soft Foam Bandagen, selbstklebend, klebstoff freie Pflaster welche sich im Wasser nicht lösen. 1 x Soft Foam 4,5 m, 40 x Standard Pflaster, 1 x Refill textile Pflaster, 1x Refill wasserabweisende Pflaster, 1 x Refill XL textile Pflaster, 1 x Spezialschlüssel.

13451 107,90



### Pflasterspender mit Quick Nachfüllfunktion

Pflasterspender mit Quick Nachfüllfunktion. 40 Textilpflaster, 45 wasserabweisende Pflaster. Die Pflaster sind immer in Reichweite und einsatzbereit. Jede Nachfüllpackung enthält zwei verschiedene Pflastergrößen: 72 x 19 mm und 72 x 25 mm. Die Nachfüll-Einsätze sind arretiert wodurch Schwund vermieden wird.

13453 26,90



### 3M Sportkoffer

Medizinischer Sportkoffer zur Soforthilfe bei kleinen Verletzungen. Kofferdeckel mit mehreren Taschen und Gummizügen zur sicheren Fixierung von Kleinartikeln.

Inhalt: 1 ColdHot-Kompresse inkl. Fixierbandage, 2 ColdHot-Kompressen Mini, 20 Familienpflaster, 14 wasserdichte Pflaster (3 Größen), 5 wasserdichte Pflaster (2 Größen), 1 Fixierpflaster Sensitive 2,5 x 500 cm, 5 Fertigverbände 9 x 1000 cm, 5 Fertigverbände 9 x 2000 cm, 1 Tape 2,5 x 1000 cm, 2 Tapes 3,8 x 1000 cm, 2 Aktivbandagen 7 x 300 cm, 12 x 3 Stück Wundverschlussstreifen, 1 Paar Einmal-Handschuhe, 50 ml Wunddesinfektionsspray, 1 Gebrauchsanleitung.

18428 174,90

### Active Plast (6 x 100 cm)

Softpflaster für den schnellen Wundverband ohne Klebstoff. Klebt nicht an der Wunde, Haut oder Haaren, sondern nur an sich selbst. Gelenke werden in der Beweglichkeit kaum eingeschränkt. Ideal auch für unterwegs, weil keine Schere benötigt wird. Wasserabweisend und luftdurchlässig.

18496 5,90

### Rettungszeichen - Erste Hilfe

Das Rettungszeichen „Erste Hilfe“ kennzeichnet den Standort von Erste-Hilfe-Koffern, Verbandmaterialien und weiteren Rettungsmitteln. Auf diese Weise kann der Ersthelfer sie schnell finden und direkt die medizinische Erstversorgung vornehmen. 20 x 20 cm, gemäß neuer ASR A1.3 (2013), DIN EN ISO 7010, E003.

18432 8,90

### Ersatzfüllungen

Grundausrüstung nach DIN 13157/2021 und 1 Anleitung zur Ersten Hilfe.

18415 Norm-Füllung DIN 13157/2021 27,90

Ergänzung zur Grundausrüstung nach DIN 13157/2021.

18401 32,90

Grundausrüstung und 1 Anleitung zur Ersten Hilfe.

18402 Norm-Füllung DIN 13169/2021 65,90



**NEU**  
im Sortiment



### Augen-Notfallstation DUO

Staubgeschützte Wandstation, leicht zugänglich für die erste Hilfe. Sichert eine rasche und effektive Augenspülung. Lässt sich da aufhängen, wo augenblickliche Spülung geboten sein kann. Ausgestattet mit Kennzeichnung, Augenspülung und Spiegel. Inhalt: 1 x 500 ml pH Neutral DUO, 1 x 1000 ml Plum Augenspülung DUO.

51755 126,90



ZUBEHÖR



**Kalt-Warm-Kompresse**

Als Kalt-Kompresse schmerzlindernd, abschwellend und entzündungshemmend. Als Warm-Kompresse spannungslösend und durchblutungsfördernd. (13 x 14 cm)

18421 2,90



**Sofortkälte-Kompressen 3er-Set**

15 x 21 cm, zum Einmalgebrauch. Für sekundenschnelle Kältebehandlung bei Prellungen, Zerrungen und Verstauchungen. Durch einfaches Aktivieren erhält man eine Kompresse, die ca. 30 Minuten Kälte (-4°C) spendet.

18429 3er-Packung 5,90



**Kühlbox 42 Liter**

Kompakte Minikühlbox mit 45 Litern Nutzinhalt inklusive Gefrierfach. Ausgestattet mit regelbarem Thermostat, 2 Türfächern, verstellbaren Standfüßen und wechselbarem Türanschlag. Energieeffizienzklasse A++, Abmessungen (B x H x T) 48 x 50 x 44,5 cm, Energieverbrauch in 24 h 0,23 kWh, Gewicht 15 kg.

18473 184,90



INHALT 6 L

INHALT 15 L

**Mini Cooler 6 Liter**

Kleine blaue Kühlbox mit schwenkbarem Deckel. Inhalt 6 l, kühlt bis zu 24 Stunden. Lieferung ohne Kühlkissen und Inhalt. (L x B x H) 29,8 x 21 x 30,50 cm, 1,0 kg.

18445 35,90

**Mini Cooler 15 Liter**

Kleine rote Kühlbox mit schwenkbarem Deckel. Inhalt 15 l, kühlt bis zu 24 Stunden. Lieferung ohne Kühlkissen und Inhalt. (L x B x H) 37,10 x 27,80 x 34,80 cm, 1,8 kg.

18452 50,90



**Kalt-Warm-Kompressen**

Als Kalt-Kompresse schmerzlindernd, abschwellend und entzündungshemmend. Als Warm-Kompresse spannungslösend und durchblutungsfördernd. Inkl. Fixierbandage. (12 x 29 cm)

18422 2er-Pack 8,90

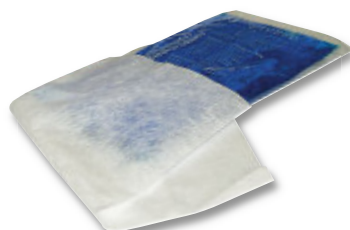

**Sofort-Kältekompressen Antarctic**

Soforthilfe bei frischen Verletzungen und Muskelkrämpfen (16 x 26 cm).

18438 3,90



**Gefüllte Kühlkissen**

In lebensmittelgerechter Außenfolie, ideal zum Kühlen von Speisen und Getränken. Bleibt bis -10° C flexibel, kühlt 12 Stunden.

18448 18,5 x 12 x 1 cm 3,90

18449 24 x 19 x 1 cm 4,90

18451 30 x 22 x 1 cm 5,90



**Eisspray**

Soforthilfe bei frischen Verletzungen wie z. B. Prellungen, Zerrungen und Muskelkrämpfen (400 ml).

18423 (Euro 22,25/ l) 8,90

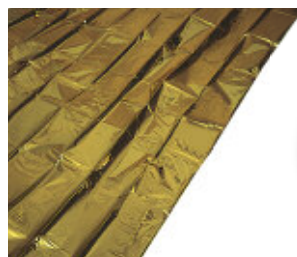

**Rettungsdecke**

Als Kälte- oder Hitzeschutz, temperaturbeständig von -70° bis +150° C. 220 x 140 cm ausgefaltet, 14 x 10 cm verpackt.

18437 4,90



**Tape (farbig)**

3,8 cm x 10 m. Zur Stabilisierung, Fixierung und Schutz oder Ruhigstellung von Gelenken. In fünf Farben erhältlich.

18453 rot (€ 0,59/ m) 5,90

18456 blau (€ 0,59/ m) 5,90

18458 gelb (€ 0,59/ m) 5,90

18459 grün (€ 0,59/ m) 5,90

18426 weiß (€ 0,59/ m) 5,90



**Personen-Zeigerwaage Colorata**

Fabrikat Seca, in klassischem Zeigerwaagendesign, mit präziser Wiegemechanik. Farbe weiß mit verchromtem Schutzring. Trittfläche aus hautfreundlichem, gerilltem Naturkautschuk. Teilung 1 kg, Tragkraft 150 kg. Abmessungen 30,30 x 11,80 x 47 cm. Gewicht 3,5 kg.

18461 159,90



**Soforthilfe-Koffer**

Medizinischer Sportkoffer mit Inhalt zur Soforthilfe bei frischen Verletzungen. Auch geeignet zur Versorgung von kleinen Blessuren, Blasen oder leicht blutenden Wunden.

Inhalt: 1 Dose Eisspray 400 ml, 1 Dose Desinfektion 50 ml, 1 Rolle Tape 2,5 x 1000 cm, 1 Rolle Tape 3,8 x 1000 cm, 4 Wundverbände 10 x 10 cm, 1 Blasenpflaster 5,0 x 5,0 cm, 2 Sätze wasserdichte Pflaster, 6 Wundverbände 5,0 x 7,2 cm, 1 Paar sterile Einmalhandschuhe, 1 Sofort-Kältekompressen 14 x 18 cm, 1 synthetische Bandage 6,0 x 4500 cm, je 1 Kalt / Warm-Kompresse 10 x 10 cm und 10 x 26 cm

18427 128,90



**Elektronische Personenwaage Style Sense Safe 100**

Digitale Personenwaage mit rutschhemmenden Füßen. Automatische Abschaltfunktion, umschaltbar zwischen kg, lb, und st. Tragkraft: 180 kg, Teilung: 100 g.

18506 38,90



**Verbandmittelschrank**

Stahlblech weiß lackiert, eintürig, abschließbar, ein Einlegeboden. Ohne Füllung. Maße (B x H x T): 30 x 29 x 14 cm.

18417 115,90

Stahlblech, weiß pulverbeschichtet, 2 Fachböden, abschließbar, ohne Füllung. Maße (B x H x T): ca. 45 x 40 x 11 cm.

18412 115,90

MIPRO

MA-202  
56 W (max.)



**MA-202 Mobiler Lautsprecher**

**Ausgangsleistung** 56 W (max.), 40 W (RMS)  
**Klirrfaktor** <1%  
**Übertragungsbereich** 50 - 18.000 Hz ± 3 dB  
**Frequenzbereich** 716-740 MHz, 740-764 MHz, 823-832 MHz  
**Frequenzen** bis zu 16 vorprogrammiert  
**Lautsprecher** 1" Hochtöner, 5" Tieftöner  
**Anschlüsse** Eingang: 6,3 Mic, 6,3 mm Line-In, USB2.0/SD Kartenslot  
**Speisung** externes Schaltnetzteil 100-240 V AC, 14,8 V / 2,6 Ah Akku  
**Ladezeit** ca. 4 Stunden  
**Betriebszeit** bis 8 Stunden Dauerbetrieb  
**Abmessung** 16,3 x 20,6 x 30,6 cm  
**Gewicht** 3,1 kg

ACT-32H

**BZ-202-H**

Das Bundle BZ-202-H basiert auf dem Lautsprecher MA-202 und dem Handsender ACT-32H. Dieser ist das Flaggschiff der kleineren drahtlosen PA-Systeme. Mit einem leistungsfähigen 2-Wege-Lautsprecher, integriertem Einkanalempfänger und USB/SD-Player überzeugt das System sowohl bei Musik- als auch bei Sprachanwendungen. Leicht, robust und batteriebetrieben, ist es die ideale Beschallungslösung für kleine bis mittlere Veranstaltungen.

- Lautsprecher MA-202
- Mikrofon (Handsender) ACT-32H

51714

827,90



MIPRO

ACT-32H

MA-303  
60 W (max.)

MKT-35

**MA-303 Mobiler Lautsprecher**

**Ausgangsleistung** 60 W (max.), 42 W (RMS)  
**Klirrfaktor** <1%  
**Übertragungsbereich** 50 - 18.000 Hz ± 3 dB  
**Frequenzbereich** 716-740 MHz, 740-764 MHz, 823-832 MHz  
**Frequenzen** bis zu 16 vorprogrammiert  
**Lautsprecher** 1" Hochtöner, 5" Breitband  
**Anschlüsse** Eingang: Integrierte Bluetooth Schnittstelle, 6,3 mm Mic, 6,3 mm Line-In, Ausgang: 3,5 mm Line-Out  
**Speisung** externes Schaltnetzteil 240 V AC, 14,8 V / 2,6 Ah Akku  
**Ladezeit** ca. 4 Stunden  
**Betriebszeit** 9-10 Stunden Dauerbetrieb  
**Abmessung** 21 x 27,6 x 16,5 cm  
**Gewicht** 2,8 kg

**BZ-303-H**

Das Bundle BZ-303-H basiert auf dem Lautsprecher MA-303 SB in Verbindung mit dem Mikrofon ACT-32H und einem Medienkabel zum Anschluß externer Geräte mit 3,5 mm Klinke. Mit dem eingebauten MP3-Player inklusive Fernbedienung und bis zu 2 anschließbaren Mikrofonen ist dieses System ideal für Anwendungen mit mittleren bis größeren Gruppen. Die neue integrierte Bluetooth-Schnittstelle ermöglicht jetzt auch das einfache Übertragen von Musik oder anderen Audio-Formaten von Mobiltelefon, Laptop, I-Pad etc. Das geringe Gewicht, die integrierte Tragemulde und das Stativgewinde machen eine extrem flexible Anwendung möglich. Aufgrund seines ultrakompakten Erscheinungsbilds wird dieses Beschallungssystem leicht unterschätzt, sorgt jedoch nach der ersten Hörprobe meist für einen Aha-Effekt!

- Lautsprecher MA-303
- Mikrofon (Handsender) ACT-32H
- Medienkabel MKT-35 (2 x Klinke 3,5 mm)

51716

827,90



ACT-32H

MIPRO

MA-505  
145 W (max.)

MU-55HNS-3M

MKT-35

**MA-505 Mobiler Lautsprecher**

**Ausgangsleistung** 145 W (max.), 100 W (RMS)  
**Klirrfaktor** <1%  
**Übertragungsbereich** 50 - 18.000 Hz ± 3 dB  
**Frequenzbereich** 716-740 MHz, 740-764 MHz, 823-832 MHz  
**Frequenzen** bis zu 16 vorprogrammiert  
**Lautsprecher** 1" Hochtöner, 8" Breitband  
**Anschlüsse** Eingang: 6,35 mm Mic-In, 3,5 mm Line-In, Ausgang: 3,5 mm Line-Oute  
**Speisung** internes Schaltnetzteil 240 V AC, 14,8 V / 2,6 Ah Akkus  
**Ladezeit** ca. 4 Stunden  
**Betriebszeit** 9-10 Stunden Dauerbetrieb  
**Abmessung** 28,5 x 40 x 22,5 cm  
**Gewicht** 8,5 kg

ACT-32H

**BZ-505-TH**

Mit einem eingebauten MP3-Player (USB/SD-Karte) inklusive Fernbedienung sowie Bluetooth-Empfänger und bis zu 5 anschließbaren Mikrofonen (2 x drahtlos integrierte Empfänger, 2 x drahtlos modulare Empfänger, 1 x drahtgebunden) ist dieses System für jeden Auftritt gewappnet. Durch den Einsatz eines Sendemoduls kann das Audiosignal an beliebig viele zusätzliche Empfänger gesendet werden. Mit einem 145 Watt 2-Wege-System ist es geeignet für mittlere bis größere Gruppen. Aufgrund des leistungsstarken langlebigen Lithium Akkus im Lautsprecher ist eine zuverlässige Stromversorgung bei geringem Gesamtgewicht gewährleistet. Für die Mikrofone und den Taschensender werden Batterien benötigt.

Optional kann ein CD-Player (CDM-2) nachgerüstet werden.

- Lautsprecher MA-505
- Mikrofon (Handsender) ACT-32H
- Nackenbügelmikrofon MU-55HNS
- Taschensender ACT-32T
- Medienkabel MKT-35

51719

1.609,90



ACT-32H

MIPRO

MA-708  
170 W (max.)

MU-55HNS-3M

**MA-708 Mobiler Lautsprecher**

**Ausgangsleistung** 170 W (max.), 100 W (RMS)  
**Klirrfaktor** <1%  
**Übertragungsbereich** 50 - 18.000 Hz ± 3 dB  
**Aktive Frequenzweiche** 2,5 kHz, 12 dB/Oktave  
**Lautsprecher** 1" Druckkammertreiber (Titan) Hochtöner, 8" Neodym-Tieftöner  
**Anschlüsse** Eingang: XLR-Stecker 6,35 mm Mic-In, Line-In, Ausgang Line-Oute  
**Speisung** Eingebautes Schaltnetzteil 90-264 V AC, 2 x 12 V / 4 Ah Akkus  
**Ladezeit** ca. 8 Stunden  
**Betriebszeit** bis zu 8 Stunden Dauerbetrieb  
**Abmessung** 54,5 x 33,6 x 32,5 cm  
**Gewicht** 8,5 kg

**BZ-708-TH ACT-32T**

Der Lautsprecher überzeugt mit einem leistungsstarken 170 Watt 2-Wege-System, perfektem Klang bei Musik-, Gesangs- und Sprachanwendungen und bietet genügend Lautstärke für große Veranstaltungen in geschlossenen Räumen sowie auch im Freien. Mit einem modularem MP3-Player (USB/SD-Karte) inklusive Fernbedienung, Bluetooth-Schnittstelle und bis zu 6 anschließbaren Mikrofonen (4 x drahtlos modulare Empfänger, 2 x drahtgebunden) ist das MA-708 für jeden Auftritt gewappnet. Ein Sendemodul kann das Audiosignal an beliebig viele zusätzliche Empfänger senden. Der leistungsstarke 12 V Akku ist eine zuverlässige kabellose Stromversorgung und garantiert eine lange Betriebszeit. Die MA-708 ist nahezu in jeder Umgebung schnell und einfach aufzubauen. Das eingebaute Trolley-System mit ausziehbarem Haltegriff und Rollen gewährleistet eine hohe Mobilität.

- Lautsprecher MA-708
- Handmikrofon ACT-32H
- Nackenbügelmikrofon MU55-HNS
- Taschensender ACT-32T

51722

1.599,90

ZUBEHÖR



**MA-808**  
**250 W (max.)**  
**BZ-808-TH**



**ACT-32H** **MIPRO**  
**ACT-32T**  
**MA-808 Mobiler Lautsprecher**  
Ausgangsleistung 250 W (max.), 180 W (RMS)  
Klirrfaktor <1%  
Übertragungsbereich 50 - 18.000 Hz ± 3 dB  
Aktive Frequenzweiche 2,5 kHz, 12 dB/Oktave  
Lautsprecher 1,5" Hochtöner, 10" Neodym-Tieftöner  
Anschlüsse Eingang: Chinch Line-In, XLR Chinch Mic-In, 4-polig Speakon, Ausgang: Chinch Line-Out  
Speisung Eingebautes Schaltnetzteil 90-264 V AC, 2 x 12 V / 4,5 Ah Akku  
Ladezeit ca. 8 Stunden  
Betriebszeit bis 8 Stunden Dauerbetrieb  
Abmessung 56 x 36 x 35 cm  
Gewicht 22 kg

Mit einem leistungsstarken 250 Watt 2-Wege-System überzeugt es mit perfektem Klang bei Musik-, Gesangs- und Sprachanwendungen und bietet genügend Lautstärke für große Veranstaltungen in geschlossenen Räumen sowie auch im Freien. Mit Bluetooth-Schnittstelle und bis zu 6 anschließbaren Mikrofonen (4 x drahtlos modulare Empfänger, 2 x drahtgebunden) ist das BZ-808 für jeden Auftritt gewappnet. Durch den Einsatz eines Sendemoduls kann das Audiosignal an beliebig viele zusätzliche Empfänger gesendet werden. Aufgrund von zwei leistungsstarken 12V Akkus ist eine zuverlässige kabellose Stromversorgung und eine lange Betriebszeit garantiert. Das eingebaute Trolley-System mit ausziehbarem Haltegriff und Rollen ermöglicht einen einfachen und schnellen Transport und gewährleistet hohe Mobilität.

- Lautsprecher MA-808 (22 kg)
- Empfangsmodul MRM-72B
- Handmikrofon ACT-32H
- Nackenbügelmikrofon MU55-HNS
- Taschensender ACT-32T

51725 2.439,90



**ACT-311B / ACT-312B**  
**Professionelle Analoge Empfänger**  
Display LCD  
Frequenzbereich 716-740 MHz, 740-764 MHz, 823-832 MHz  
Frequenzpresets bis zu 48 voreingestellte Frequenzen, bis zu 8 kompatible Systeme pro Frequenzbereich  
Schaltbandbreite 24 MHz  
Tunerverfahren PLL-Synthesizer  
Signal-/Rauschabstand > 105 dBA  
Klirrfaktor < 0,5 % bei 1 KHz  
Übertragungsbereich 50-18.000 Hz  
Empfindlichkeit 10 dBµV bei Signal/Rauschabstand > 80 dB  
Rauschschleife duale Squeeleinstellungen für NoiseLock und Pilotom  
Max. Ausgangspegel 10 dBV / 0 dBV / -6 dBV  
Spannungsversorgung externes Schaltnetzteil, 12-15 V DC, 1A  
Gehäuse Metall  
Gewicht ACT-311: ca. 800 g, ACT-312: ca. 950 g  
Abmessungen 21 x 44 x 18 cm

**ACT-311B / ACT-312B**  
**professionelle analoge Empfänger**

Der Einkanal- (311B) wie auch der Zweikanal-Empfänger (312B) kommen im robusten 1/2U EIA-Standard 19"-Metallgehäuse. Mit hintergrundbeleuchtetem LCD-Display anstatt herkömmlicher LED-Variante sorgen der ACT-311B und ACT-312B für mehr Benutzerfreundlichkeit und einen professionellen Auftritt. Dank der PLL-Synthesizer Technologie überzeugen die Funk-systeme mit hervorragender HF-Stabilität zwischen Sender und Empfängern.

20508 ACT-311B 1-Kanal 195,90  
20509 ACT-312B 2-Kanal 334,90



**CDM-2**  
**Professioneller CD / USB-Player**  
Medien CD (Audio, MP3), USB  
Digitalfilter 8 bit  
Klirrfaktor < 0,1 %  
Rauschabstand > 80 dB  
Übertragungsbereich 10Hz - 20kHz (1kHz)  
WOW / Flatter Unter messbarer Grenze  
Abmessungen (BxHxT) 160 x 68 x 100 mm  
Gewicht Ca. 900 g

**CDM-2 CD / USB-Player**  
**für MA-505 und MA-708**

Der Plug and Play CD/USB-Player CDM-2 lässt sich einfach per Einschub in die Boxen MA-505 und MA-708 integrieren. Der Player ist multifunktionsfähig und die Titel können per Zufalls- oder Endloswiedergabe abgespielt werden. Darüber hinaus verfügt der Player über eine Pitchfunktion, hierbei kann die Abspielgeschwindigkeit der Titel vom Anwender einfach per Infrarot-Fernbedienung geregelt werden. Dadurch eignet sich der Player perfekt für Aerobic oder andere Fitness und Gymnastik Anwendungen.

20495 423,90



**MRM-70B**  
**1 Kanal-Empfängermodul**  
**für MA-708 und MA-909**

Die MRM-Module wurden extra für die mobile Anwendung mit den Lautsprechern der MA-Serie von MIPRO entwickelt. Zum Einschub in die Box MA-708 und in das Mischersystem MA-909. Über das MRM-70B Empfangsmodul können Funksignale von Hand- oder Taschensendern, stationären Sendern oder Sendemodulen empfangen werden. Die Module haben bis zu 16 vorprogrammierte UHF-Frequenzen und eine automatische Frequenzwahl- und Frequenzeinstellungsfunktion (SCAN-/ACT-Funktion). Außerdem kann die Empfindlichkeit einfach über einen Regler eingestellt werden. Darüber hinaus verfügt das Modul über eine Kanalanzeige, sowie LEDs für HF-Pegel, Audiosignal und Noise, welche zur Anzeige von Störträgern dient.

20496 169,90

**MRM-70B**  
**1 Kanal-Empfängermodul**  
Funktionsprinzip Diversity Empfänger (UHF)  
Modulation FM / PLL-Synthesizer  
Frequenzbereich 823-832 MHz  
Frequenzen bis zu 16 vorprogrammiert  
Empfindlichkeit 6 dB µV bei Signal/Rauschabstand > 80 dB  
Nennhub ± 68 kHz  
HF Ausgangspegel 610 mV (RMS) bei Nennhub  
Signal/Rauschabstand > 90 dBA  
Klirrfaktor < 0,5 % bei 1 kHz  
Empfindlichkeit (Sensitivity) einstellbar  
Spannungsversorgung 12 - 15 V DC  
Abmessungen 75 x 35 x 141 mm  
Gewicht 126 g



**MS-70 Lautsprecherstativ**

Das MS-70 Lautsprecherstativ dient zur perfekten Positionierung der großen Boxen der MA-Serie. Das Stativ hat einen Durchmesser von 4,1 cm und ist höhenverstellbar von ca. 113 bis 200 cm. Gewicht 4,5 kg.

20497 71,90

**MS-30 Lautsprecherstativ**

Das MS-30 Lautsprecherstativ dient zur perfekten Positionierung der kleinen Boxen der MA-Serie. Das Stativ besitzt ein 3/8"-Gewinde und ist höhenverstellbar von ca. 90 bis 160 cm, Gewicht 1,4 kg.

20498 41,90

**NEU**  
**im Sortiment**



**Zusatzlautsprecher für MA-708**

Für eine Verbesserung des räumlichen Klangeffektes ist dieser passive Zusatzlautsprecher für die Modelle MA-708 und MA-505 verfügbar. Der Zusatzlautsprecher verfügt über einen Stativflansch und wird inklusive 10 m Verbindungskabel geliefert.

- Eigenschaften
- Belastbarkeit 180 Watt (max.)
  - Selbe Größe und Optik wie Aktivbox
  - Anschluss an die Aktivbox MA-708 über Kabel (Klinke 6,35 mm) Länge: 10 m
  - Stativflansch und Trolley-System

51799 535,90

MIKROFONE

Modell	ACT-72H-59	ACT-32H	DM-800	MU-55HNS-3M
Art des Mikrofon	Hand	Hand	Hand	Nackenbügel
Gewicht	260 g	246 g	350 g	22 g
Batterien	2 x AA	2 x AA	-	-
Frequenz	518-832 MHz	823-832 MHz	80-12000 Hz	40 Hz~20kHz
Schaltbandbreite	24 MHz	24 MHz	-	-
Anschluss	Funk	Funk	XLR 6,3 mm Klinke	4-poliger Mini-XLR
Nennhub	< ± 40 kHz	< ± 40 kHz		
Empfindlichkeit	10 mW/50 mW	30 mW	2,5 mV/Pa	-56 ± 3 dBV/Pa
Reichweite	bis 100 m	bis 100 m		
Max. SPL	142 dB	140 dB	125 dB	142 dB
Wechselkopf	•	•	-	-
LCD Anzeige	•	•	-	-
Betriebsdauer	12 h	12 h	-	-
Artikelnummer	20502	20503	20505	20504
Preis	259,90	199,90	148,90	163,90



ACT-72H-59



ACT-32H



DM-800



MU-55HNS-3M



Sendermodell	ACT-22T	ACT-32T
Art des Senders	Miniatur-Sender	Taschensender
Gewicht	38 g	81 g
Akkutyp	Li-Ionen Akku	2 x AA
Frequenz	823-832 MHz	823-832 MHz
Schaltbandbreite	24 MHz	24 MHz
Sendeleistung	10~30 mW	10 ~50 mW
Nebenausendung	< - 55 dBm	< - 55 dBm
Betriebsdauer	6 h	20 h

ACT-32T  
Professioneller Taschensender

Der ACT-32T hat ein robustes Kunststoffgehäuse und ein Batteriefach. Der Taschensender lässt sich automatisch über die patentierte MIPRO ACT™-Funktion mit dem Empfänger synchronisieren. Außerdem verfügt er über eine Antenne, einen Mute-Taster und einen Mini-XLR-Eingang auf der Oberseite des Senders. Das LCD Display zeigt Kanal, Gain, HF-Ausgangsleistung, Stummschaltung, Batteriestatus, sowie Sperr- und Fehlerinformationen an. Über den Mini-XLR-Eingang mit sicherem Schraubverschluss können die Headsets MU-23d und MU-55HNS angeschlossen werden. Der einstellbare Gürtelclip ermöglicht das Tragen des Senders in verschiedenen Positionen.

20507	148,90	20506	229,90
-------	--------	-------	--------

ACT-22T Miniatur-Sender

Kompakter Minisender in einem soliden Kunststoffgehäuse, der zusammen mit Nackenbügel oder Instrumentenmikrofonen benutzt werden kann. Der Sender arbeitet im UHF Frequenzband und ist kompatibel mit allen Empfängern der ACT-Serie. Die Kanaleinstellung erfolgt bequem vom Empfänger durch die ACT-Funktion. Betriebsdauer von ca. 6 Stunden bei Vollladung. Eine Kurzladung von 10 Minuten reicht für eine Betriebsdauer von ca. 40 Minuten. Der ACT-22T kann direkt an das Headset MU-23d angeschlossen werden.

NEU  
im Sortiment

NEU  
im Sortiment



School Cube 100 3D

Die perfekte Soundanlage für Kindergärten, Schulen oder größere Zuhörergruppen. Die drei 5.25" Full Range Speaker geben den Ton gleichmäßig in drei verschiedene Richtungen wieder. Das Gerät verfügt über eine integrierte Aufnahme- und einen Multiplayer, über den Mediendaten per USB, SD Card oder Bluetooth wiedergegeben werden können. Sehr robustes MDF-Gehäuse mit VHF-Empfänger und Anschluss für schnurlose Handmikrofone.

**Technische Daten:**  
 Programmleistung/RMS: 50 W/30 W  
 Stromquelle: über mitgeliefertes DC-Netzteil  
 Lautsprecher: 3 x 5.25" Full Range Speaker  
 Signaleingang: Line Cinch, MIC Klinke 6,3 mm  
 Signalausgang: Line Out Cinch  
 VHF-Empfänger: 174-216 MHz, anmeldefrei  
 Maße (B x H x T) und Gewicht: 21 x 20 x 22 cm, 3,5 kg.

20481	730,90
-------	--------

School Cube 100 Soundanlage

Die perfekte Soundanlage für Kindergärten, Schulen oder größere Personengruppen. Die drei 5.25" Full Range Speaker geben den Ton gleichmäßig in drei verschiedene Richtungen wieder. Das Gerät verfügt über eine integrierte Aufnahme- und einen Multiplayer, über den Mediendaten per USB, SD Card oder Bluetooth wiedergegeben werden können. Sehr robustes MDF-Gehäuse mit VHF-Empfänger und Anschluss für schnurlose Handmikrofone.

**Technische Daten:**  
 Programmleistung/RMS: 40 W/30 W  
 Stromquelle: über mitgeliefertes DC-Netzteil  
 Lautsprecher: 3 x 5.25" Full Range Speaker  
 Signaleingang: Line Cinch, MIC Klinke 6,3 mm  
 Signalausgang: Line Out Cinch  
 Maße (B x H x T) und Gewicht: 21 x 20 x 22 cm, 2,6 kg

20480	445,90
-------	--------

NEU  
im Sortiment



Transporttasche SC-02 für ACT-72H-59

Die SC-02 dient zum Transport und Schutz des Mikrofons ACT.

20515	55,90
-------	-------



SC-75 Transport-/ Schutzhülle für MA-708

Die SC-75 dient zum Transport und Schutz der MA-708. Außerdem verfügt die Tasche über ein Zusatzfach für Kabel, Mikrofone oder sonstiges Zubehör.

20499	85,90
-------	-------

NEU  
im Sortiment



JVC Boombaster

Der JVC Boombaster garantiert einen dynamischen Sound mit druckvollen Bässen. Dank Bluetooth Audio-Streaming, USB-Port, CD-Spieler und diversen Analogeingängen ist er ein musikalischer Allrounder. Technische Daten: (B x H x T) 69,60 x 26,15 x 26,50 cm, 60 Watt Verstärker, 2 x 16 cm Subwoofer und 2 x 10 cm Mittelhoctöner, Repeat/Random Wiedergabe UKW-Empfänger (87,5 MHz -

108 MHz) Rückseitiger Mikrofon- und Gitarreneingang (6,3 mm Klinke), Frontseitiger Kopfhöreranschluss und Aux-in (3,5 mm Klinke) DOT Matrix Display mit mehrzeiliger Anzeige, Lautsprecher, Effektebeleuchtung. Lieferung inklusive Fernbedienung für alle wichtigen Funktionen und Umhängegurt.

51950	327,90
-------	--------



SC-50 Transport-/ Schutzhülle für MA-505

Die SC-50 dient zum Transport und Schutz der Box MA-505 und ermöglicht dem Anwender die Bedienung bei schlechten Witterungsverhältnissen. Zusatzfach für Kabel, Mikrofone oder sonstiges Zubehör.

20500	64,90
-------	-------



SC-30 Transport-/ Schutzhülle für MA-303

Die SC-30 dient zum Transport und Schutz der Box MA-303 und ermöglicht dem Anwender die Bedienung bei schlechten Witterungsverhältnissen. Außerdem verfügt die aufklappbare Tasche über ein Zusatzfach für Kabel, Mikrofone oder sonstiges Zubehör.

20501	49,90
-------	-------

Sicheres Klettern  
an künstlichen  
Kletteranlagen.  
Das **BENZ®** -  
Konzept für  
„Klettern in Schule  
und Verein“.

Kunstkletterwände in Sporthallen und im Pausenhof etablieren sich zunehmend. Die Kletterwand als neues Sportgerät für ganzheitliches Kraft- und Koordinations-training gerät immer mehr ins Blickfeld der Schulen und anderer pädagogischer Einrichtungen. Teamfähigkeit, partnerschaftliche Verantwortung und erlebnisorientiertes sportliches Handeln werden praxisnah erlebt. Klettern als natürliche Bewegungsform baut Ängste ab. Mut zu kontrolliertem Risiko steigert das Selbstwertgefühl. Die Kunstkletterwand ist für alle Altersklassen eine sinnvolle, sichere Alternative zum Klettern im Freien. Wir bieten für alle Zielgruppen die richtige, dem Standort angepasste Kletterwand.

# KLETTERWÄNDE MTM MODUL SYSTEM



Die Gestaltung der verschiedensten Schwierigkeitsgrade einer Kletterwand ist durch eine flexible Abmessung, Ausführung und Anpassung an das bestehende Gebäude möglich. Alle MTM-Module besitzen die gleiche Breite von 2,5 m und verfügen in der Grundausrüstung über zwei Top-Rope-Sicherungen. Einzelsicherungspunkte sind ebenfalls einsetzbar.

Das Modulsystem enthält Klettergriffe die an Befestigungspunkten montiert werden. Die Anzahl der Klettergriffe hängt von der Modul-Höhe ab: 65 Stück bei 5 m Höhe, 75 Stück bei 6 m, 90 Stück bei 7 m und 105 Stück bei 8 m. Die Höhe des Überhangteils ist bei allen Modul Typen unabhängig von der Höhe des gesamten Moduls gleich. Die Module MTM- 01, 02, 03, 04 sind aus MonoTape Kletterpaneelen gefertigt. Die Module MTM- 05, 06, 07, 08 sind aus MonoTape - und MonoRock - Kletterpaneelen gefertigt.

**MONOROCK:** 1000 x 1000 x 15 mm, glasfaserverstärkte Kunststoffplatte mit griffiger Sand-Harz-Oberfläche. Naturnahe Oberflächenstruktur mit Spalten, Klemmen, Vorsprüngen oder Rissen. Je m<sup>2</sup> 3-5 Gewindeinsätze zur Griffmontage. Farbe nach RAL-Karte.

**MonoTape** Platte: 2440 x 1250 x 18 mm aus mehrfach verleimter Birke-Multiplex-Schichtholzplatte. Mit griffiger Sand-Harz-Oberflächenbeschichtung. Je m<sup>2</sup> 18/ 25/ 40 gesicherte Gewindeinsätze zur variablen Routenplanung. Stückzahl abhängig von der Oberflächenstruktur. Farbe nach RAL-Karte.

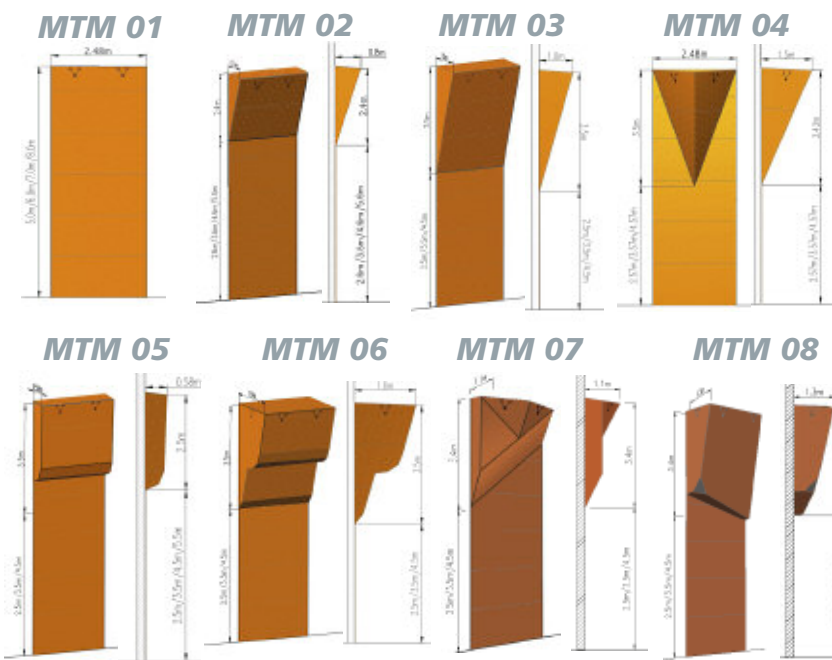

Die aufgeführten Modul-Preise beinhalten die Montagekosten (nur wenn die Montage direkt auf Beton- oder Stahlbetonwand, mit einer Dicke von mindestens 20 cm und einer Qualität von mindestens C20/25 möglich ist!).  
Fracht- und Transportkosten sowie Monteuranfahrt sind nicht im Preis enthalten und müssen projektspezifisch kalkuliert werden.

**Modul MTM-01:** Schichtholz mit Sand-Harzoberfläche vertikal, inkl. 2 Stück Einzel-Top-Rope-Sicherungen gemäß Produktblatt MTM-01 nach DIN EN 12572-1.

31100	2,48 x 5 m	65 Klettergriffe	Preis auf Anfrage
31101	2,48 x 6 m	75 Klettergriffe	Preis auf Anfrage
31102	2,48 x 7 m	90 Klettergriffe	Preis auf Anfrage
31103	2,48 x 8 m	105 Klettergriffe	Preis auf Anfrage

**Modul MTM-02:** Mit 0,8 m Überhangtiefe. Schichtholz mit Sand-Harzoberfläche. Inkl. 2 Stück Einzel-Top-Rope-Sicherungen gemäß Produktblatt MTM-02 nach DIN EN 12572-1.

31105	2,48 x 5 m	65 Klettergriffe	Preis auf Anfrage
31106	2,48 x 6 m	75 Klettergriffe	Preis auf Anfrage
31107	2,48 x 7 m	90 Klettergriffe	Preis auf Anfrage
31108	2,48 x 8 m	105 Klettergriffe	Preis auf Anfrage

**Modul MTM-03:** Mit 1,0 m Überhangtiefe. Schichtholz mit Sand-Harzoberfläche. Inkl. 2 Stück Einzel-Top-Rope-Sicherungen gemäß Produktblatt MTM-03 nach DIN EN 12572-1.

31109	2,48 x 6 m	75 Klettergriffe	Preis auf Anfrage
31110	2,48 x 7 m	90 Klettergriffe	Preis auf Anfrage
31111	2,48 x 8 m	105 Klettergriffe	Preis auf Anfrage

**Modul MTM-05:** Schräge Form zum Einstieg in den Überhang mit 0,5 m. Schichtholz mit Sand-Harzoberfläche unterer Bereich vertikal, inkl. 2 Stück Einzel-Top-Rope-Sicherungen gemäß Produktblatt MTM-05 nach DIN EN 12572-1.

31116	2,48 x 5 m	65 Klettergriffe	Preis auf Anfrage
31117	2,48 x 6 m	75 Klettergriffe	Preis auf Anfrage
31118	2,48 x 7 m	90 Klettergriffe	Preis auf Anfrage
31119	2,48 x 8 m	105 Klettergriffe	Preis auf Anfrage

**Modul MTM-07:** Mit schräg nach oben verlaufendem Überhang, in der Mitte schräg abgesetzt, mit insgesamt 2,3 m Überhangtiefe. Schichtholz mit Sand-Harzoberfläche. Inklusive 2 Stück Einzel-Top-Rope-Sicherungen gemäß Produktblatt MTM-07 nach DIN EN 12572-1.

31124	2,48 x 6 m	75 Klettergriffe	Preis auf Anfrage
31125	2,48 x 7 m	90 Klettergriffe	Preis auf Anfrage
31126	2,48 x 8 m	105 Klettergriffe	Preis auf Anfrage

**Modul MTM-04:** Keilförmig verlaufender Überhang mit 1,5 m Überhangtiefe, Schichtholz mit Sand-Harzoberfläche. Inklusive 2 Stück Einzel-Top-Rope-Sicherungen gemäß Produktblatt MTM-04 nach DIN EN 12572-1.

31113	2,48 x 6 m	75 Klettergriffe	Preis auf Anfrage
31114	2,48 x 7 m	90 Klettergriffe	Preis auf Anfrage
31115	2,48 x 8 m	105 Klettergriffe	Preis auf Anfrage

**Modul MTM-06:** 2-stufig verlaufender Überhang auf insgesamt 1,8 m Überhangtiefe. Schichtholz mit Sand-Harzoberfläche. Inklusive 2 Stück Einzel-Top-Rope-Sicherungen gemäß Produktblatt MTM-06 nach DIN EN 12572-1.

31121	2,48 x 6 m	75 Klettergriffe	Preis auf Anfrage
31122	2,48 x 7 m	90 Klettergriffe	Preis auf Anfrage
31123	2,48 x 8 m	105 Klettergriffe	Preis auf Anfrage

**Modul MTM-08:** Abgestufter Überhang mit insgesamt 2,0 m Überhangtiefe. Schichtholz mit Sand-Harzoberfläche. Inklusive 2 Stück Einzel-Top-Rope-Sicherungen gemäß Produktblatt MTM-08 nach DIN EN 12572-1.

31127	2,48 x 6 m	75 Klettergriffe	Preis auf Anfrage
31128	2,48 x 7 m	90 Klettergriffe	Preis auf Anfrage
31129	2,48 x 8 m	105 Klettergriffe	Preis auf Anfrage

**AUS EIGENER PRODUKTION**

**AUS EIGENER PRODUKTION**



## BENZ® Team-Niedersprungmatte

Diese bewährte Niedersprungmatte mit robustem PVC-Bezug eignet sich bestens zur Absicherung der Kletteranlage und ist mit einer rutschfesten Rückseite sowie mit Klettaufhängern für eine fugenlose Verbindung ausgestattet.

308005	248 x 250 x 12 cm	1.074,90
--------	-------------------	----------

## BENZ® TEC Niedersprungmatte gelb

Sandwichkern, strapazierfähiger Überzug.

30469	150 x 200 x 15 cm	467,90
30470	200 x 300 x 15 cm	807,90

Weitere Niedersprungmatten finden Sie auf den Seiten 242

## BENZ® Weichbodenmatte zur Sicherung der Kletteranlage

Polyetherschaumfüllung, normale Härte RG22, nach DIN EN 12503-1 Typ 8, Überzug aus hochfestem, polyesterverstärktem PVC-Stoff. Oberseite nahtlos glatt. Unterseite rutschfest profiliert. An einer Längsseite Gittergewebe für beste Entlüftung bei Aufsprung. Tragegriffe an den Stirnseiten, hier-

durch kann die Matte senkrecht in beengten Geräteräumen problemlos abgestellt werden. GS geprüft durch TÜV AUSTRIA (Nr.: ZSTS/APZE/1988).

70210	200 x 300 x 25 cm	748,90
70211	200 x 300 x 30 cm	838,90
70239	200 x 300 x 40 cm	938,90

# Boulderwand Taufstein

## Outdoor-Boulderwand Taufstein

Wunderschöne Boulderwand für Schulen, Freizeiteinrichtungen und Parks. Sie verfügt über verschiedene Wandbereiche und spricht damit Kinder und Jugendliche aller Altersgruppen an. Die Ausstattung erfolgt mit der Kletterpaneele Outdoor-Sport, mit einer hochwertigen Quarzsand-Oberfläche und einer Kompletversiegelung, speziell für den Außenbereich. Die Einschlagmuttern und Befestigungsschrauben sind aus Edelstahl. 130 spezielle Schulklettergriffe laden zum Klettern ein. Die farbenfrohe Wandgestaltung, sowie der zentrale Überhang fallen sofort ins Auge - der Blickfang für jeden Pausenhof. Die Wand erfüllt natürlich die Anforderungen der DIN EN 12572 und der DIN EN1176. Lieferung frei Haus inklusive Montage vor Ort.

30523

Preis auf Anfrage

### INFORMATION ZUR BOULDERWAND

Breite 7,44 m

Höhe 2,98 m

Kletterfläche 26 m<sup>2</sup>,

inklusive 130 Schulklettergriffe

Inklusive Holzunterkonstruktion für eine Betonwand und Wandschild.

Der Fallschutz gehört nicht zum Lieferumfang und muss separat bestellt werden.

## Indoor-Boulderwand Dschungel-Olympiade

Spielen - Entdecken - Klettern - Spaß haben. Die Boulderwand Dschungel-Olympiade bietet alles. Wer klettert am schnellsten die Bäume hoch? Wer schafft es als Erster zwei Papageien zu fangen? Die vielen Motive bieten eine Menge Möglichkeiten für Spiel & Spaß. Zusätzlich verfügt die Boulderwand über 101 Klettergriffe speziell für Kinder. Neben schönen Motivklettergriffen (Früchte, Tiere, Gesichter) werden auch pädagogische Klettergriffe wie das Alphabet, die Ziffern 0-9 und die Grundrechenzeichen eingesetzt. Dadurch lassen sich weitere Spiele realisieren - der Dschungel lebt. Das Dschungelmotiv besticht durch seine Farbenvielfalt und den vielen Details - der Blickfang im Kindergarten. Der hochwertige Druck erfüllt die ganze Boulderwand und ist extrem abriebfest. Sie ist ausgestattet mit der Kletterpaneele Indoor Natur Pur. Diese 21 mm starke Paneele bietet 40 Befestigungspunkte pro m<sup>2</sup> zum Versetzen der Klettergriffe, damit auch abwechslungsreicher Kletterspaß garantiert ist.

30522

Preis auf Anfrage

# Boulderwand Dschungel- Olympiade

### INFORMATION ZUR BOULDERWAND

Breite 4,96 m

Höhe 2,48 m

Kletterfläche 12,3 m<sup>2</sup>

Inklusive 101 Kinderklettergriffe

Inklusive Holzunterkonstruktion für eine Betonwand.

Inklusive Wandschild.

Lieferung frei Haus als Bausatz

oder optional gegen Aufpreis inklusive Montage.

Kletterwände sind heute aus modernen Sporthallen nicht mehr wegzudenken. Die Nutzungsmöglichkeiten der Hallen werden vielseitiger und werden so den unterschiedlichsten Anforderungen der Sportler gerecht. Die normale Hallennutzung für Schul- und Vereinssport darf durch die Kletteranlagen nicht beeinträchtigt werden. Die Sicherheitsaspekte müssen voll erfüllt bleiben. Die Prallwände z.B. müssen durchgehend vorhanden sein. Des Weiteren muss die Kletteranlage vor unbeaufsichtigter Benutzung gesichert werden. Aus diesem Grund wurde eine Anlage konzipiert, die im Einstiegsbereich hochgezogen werden kann und damit diese Sicherheitsanforderungen erfüllt. Diese Anlage hat den großen Vorteil, dass der hochgefahrene Teil hinter dem fest montierten oberen Kletterwandelement verschwindet. Es sind somit im oberen festen Bereich alle Kletterwandversionen (senkrecht, Neigung, Überhänge) möglich, ohne dass dabei der hochziehbare Teil zu weit in die Halle hineinragt.



Hochgezogene doppelte Kletteranlage

KLETTERN

Elektrisch hochziehbare Kletteranlage

Elektrisch hochziehbare Kletterwand ohne Überhang. Abmessungen (B x H) 2,50 m x 5,6 m. Der untere Teil ist auf 2,5 m hochziehbar (lichtes Maß). Kletterfläche aus Schichtholzplatten (21 mm stark) mit Quarz-Velours-Oberfläche. Bohrungsraaster 200 x 200 mm für die Klettergriffbefestigung. Seitliche Verkleidung aus lackiertem Schichtholz. Das in der Anlage enthaltene Befestigungsmaterial ist für die Montage auf Beton mit einer Mindestfestigkeit von B25 vorgesehen. Im Lieferumfang sind 1 elektrische Seilwinde mit eingebautem Endschalte, 1 Absturzsicherung nach DIN 7892 und 2 Topropesicherungen enthalten. Ohne Klettergriffe und ohne Montage. GS geprüft durch TÜV AUSTRIA (Nr.:1890-PS19-089-Z).

308001 Preis auf Anfrage

Elektrisch hochziehbare Kletteranlage mit Überhang

Elektrisch hochziehbare Kletterwand mit Überhang. Abmessungen (B x H) 2,50 m x 5,6 m. Der untere Teil ist auf 2,5 m hochziehbar (lichtes Maß). Kletterfläche aus Schichtholzplatten (21 mm stark) mit Quarz-Velours-Oberfläche. Bohrungsraaster 200 x 200 mm für die Klettergriffbefestigung. Seitliche Verkleidung aus lackiertem Schichtholz. Das in der Anlage enthaltene Befestigungsmaterial ist für die Montage auf Beton mit einer Mindestfestigkeit von B25 vorgesehen. Im Lieferumfang sind 1 elektrische Seilwinde mit eingebautem Endschalte, 1 Absturzsicherung nach DIN 7892 und 2 Topropesicherungen enthalten. Ohne Klettergriffe und ohne Montage. GS geprüft durch TÜV AUSTRIA (Nr.:1890-PS19-089-Z).

308002 Preis auf Anfrage



A Abgelassener Einstiegsbereich, bündig abschließende Oberfläche von Ober- und Unterteil.

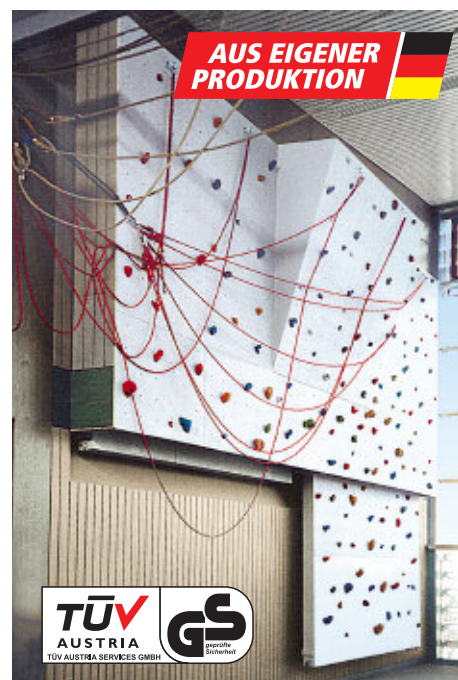

B Teilabgelassener Einstiegsbereich, alle Sicherungsseile sind nach oben weggezogen.

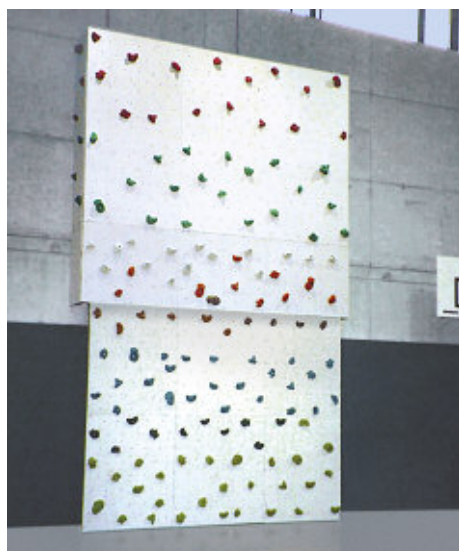

Hochziehbare Kletterwand voll einsatzbereit in abgelassenem Zustand.

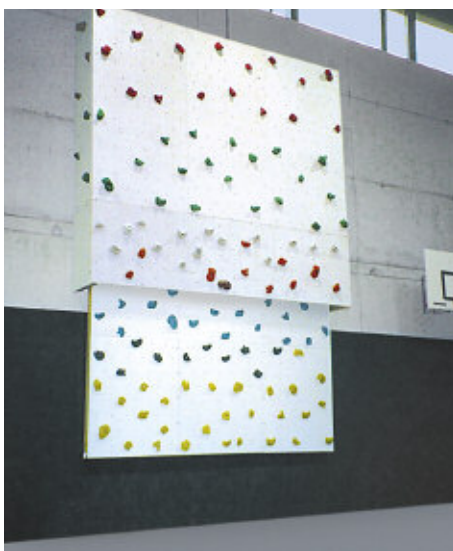

Das untere Teilstück wird mittels elektrischem Antrieb nach oben weggezogen.



Die Halle ist so in hochgezogenem Zustand für Schul- und Vereinssport voll nutzbar.





**AUS EIGENER PRODUKTION**



**Kletterwand-Element Schichtholz braun**

Braune Schichtholz-Siebdruckplatte mit Oberflächenstruktur, 18 mm stark. Platte im 20 cm Bohrraster gebohrt und gesenkt, mit Gewindehülsen für Griffe, ohne Unterkonstruktion für direkte Wandbefestigung. Mit vollflächiger Wandauflage. Einsch. Standard-Stahldübel mit Schrauben. GS geprüft durch TÜV AUSTRIA (Nr.:1890-PS19-089-Z).

30801	1,25 x 1,25 m	218,90
30802	1,25 x 2,50 m	344,90



**Holz, natur**



**Holz, grau lackiert, RAL 7035**

**Kletterwand-Elemente**

11-fach verleimte, 18 mm starke Qualitätsplatten, 1,25 x 2,50 m. 72 verschraubte Gewindehülsen für die Griffmontage. Platten mit rückseitig vormontierter Unterkonstruktionsleiste (rundumlaufende, 18 mm starke Leiste, zum Ausgleich der Befestigungsschraubenlängen der Griffe) werden montagefertig geliefert. Einbauzeit für 10 m<sup>2</sup> Kletterfläche: 3-4 Stunden. Zulässige Höhe für Einbaumaßnahmen Boulderwand: 3 m! GS geprüft durch TÜV AUSTRIA (Nr.:1890-PS19-089-Z).

30799	natur unlackiert	594,90
30560	grau lackiert	847,90



**Quarzsand-Velours-Oberfläche**

**Kletterwand-Elemente mit Quarzsand-Oberfläche**

11-fach verleimte, 21 mm starke Qualitätsplatten, 1,24 x 2,48 m. 128 verschraubte Gewindehülsen für die Griffmontage. Platten mit rückseitig vormontierter Unterkonstruktionsleiste (rundumlaufende, 18 mm starke Leiste, zum Ausgleich der Befestigungsschraubenlängen der Griffe) werden montagefertig geliefert. Einbauzeit für 10 m<sup>2</sup> Kletterfläche: 3-4 Stunden. Zulässige Höhe für Einbaumaßnahmen Boulderwand: 3 m! GS geprüft durch TÜV AUSTRIA (Nr.:1890-PS19-089-Z).

30788	Quarzsand-Velours	944,90
-------	-------------------	--------



**Fläche ca. 4,7 m x 2,75 m (B x H)**

**Kletterwandplattensatz für die Nischenrückwand**

Kletterwandplattensatz für die Nischenrückwand, zur Verkleidung der Sprossenwand-Nischenrückwand, bestehend aus naturfarbenen Schichtholzplatten 18 mm stark, die Platten sind im 20-cm-Bohrraster mit Gewindehülsen für den Einbau von Klettergriffen bestückt. Die zu verkleidende Fläche ist ca. 470 cm breit und 275 cm hoch, einschließlich Holzunterkonstruktion 36 mm und Befestigungsmaterial. Oberfläche farblos grundiert. Lieferung ohne Klettergriffe. Kein Umtausch, Storno oder Rücknahme möglich. Lieferung ohne Matten. GS geprüft durch TÜV AUSTRIA (Nr.:1890-PS19-089-Z).

30564	2.499,90
-------	----------



**Polster für Sprossenwandarretierung**

Aus Schaumstoff mit PVC-Überzug, für Nischenrückwand Kletterwandplattensatz. Für Artikel 30564 werden 2 Polster benötigt. Das Polster wird einfach auf die Arretierung der Sprossenwand aufgesteckt um Verletzungen beim Klettern vorzubeugen. Preis pro Stück. GS geprüft durch TÜV AUSTRIA Nr.: ZSTS/APZE/2338.

305641	57,90
--------	-------



**AUS EIGENER PRODUKTION**



**Fahrbare Kletterwand Roll and Boulder**

Die fahrbare Boulderwand für Training und Schulbereich. 16 Wandelemente 200 cm hoch, 120 cm breit, mit im Raster von 25 x 25 cm gebohrten Gewindehülsen für Klettergriffe. Die Bohrungen sind so angeordnet, dass ein Überklettern eingeschränkt wird. Jedes Kletterelement ist mit Bremsrollen ausgestattet. Die Anlage hat eine Grundfläche von 550 x 550 cm. Empfohlener Sicherheitsbereich 250 cm rundum. Gleichzeitig können 16 Kinder bouldern. Durch die einfache Konzeption ist Roll and Boulder in 5 Minuten komplett einsatzbereit. Gesamthöhe 210 cm einschl. Rollen, max Kletterhöhe 200 cm. Es gibt keine Einschränkung an den Geräteraumhöhen. Platzbedarf im Geräteraum, einschl. der montierten Klettergriffe 102 x 267 cm. Gesamtgewicht ca. 600 kg. Durch die Anordnung der vielen großdimensionierten Bremsrollen bleibt die max. Bodenpressung unter 1N/mm<sup>2</sup> (ohne Klettergriffe). GS geprüft durch TÜV AUSTRIA (Nr.:1890-PS19-089-Z).

30507 Preis auf Anfrage

**Roll and Boulder-Griffset**

150 verschiedenfarbige Kunststhargriffe in unterschiedlichen Größen und Formen, aus hochwertigen, lösungsmittelfreien Materialien gefertigt. Inkl. Befestigungsschrauben, passend für die jeweiligen Griffgrößen.



30508 Set 1.272,90

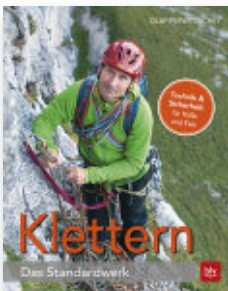

**Klettern - das Standardwerk**

Autor: Olaf Perwitzschky, Taschenbuch 176 Seiten. Das Buch erklärt Grundlagen, Ausrüstung, Kletter- und Sicherungstechniken sowie Trainingsmethoden hervorragend. Die Techniken für Halle und Fels sind sehr gut nachvollziehbar illustriert.

51454

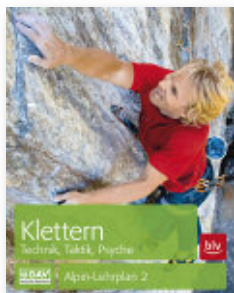

**Alpin-Lehrplan 2  
Technik, Taktik, Psyche**

Herausgeber DAV, Autor: Michael Hoffmann. Koordination, Klettertechnik, Taktik Sportklettern und Wettkampf, Taktik beim klassischen Felsklettern, Mentales Training, Sturzangst, Konditionstraining, Ökologie. Für Selbstlerner und begleitend zur Ausbildung: fundiertes Wissen auf höchstem Niveau. 192 Seiten.

51451

**BENZ** **AUS EIGENER PRODUKTION**

**Normturnmatte mit Leder-ecken und Trageschlaufen**

Als Fallschutz werden für die fahrbare Kletterwand "Roll and Boulder" 24 BENZ Normturnmatten 125 x 200 cm benötigt. Diese werden rund um die Kletterwand ausgelegt. Abmessungen (L x B x H) 200 x 125 x 6 cm. Preis pro Stück. GS geprüft durch TÜV AUSTRIA (Nr.: ZSTS/APZE/1988).

301901	blau	277,90
300162	rot	277,90
301162	grün	277,90
302162	gelb	277,90
303162	schwarz	277,90

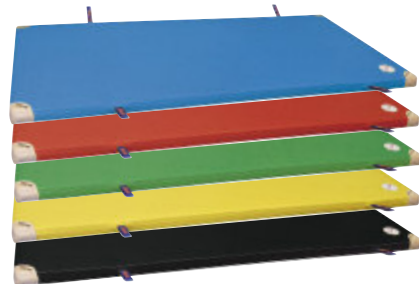

**Alpin-Lehrplan 5  
Sicherung und Ausrüstung**

Herausgeber DAV, Autor: Chris Semmel. Grundlagen, Selbstsicherung, Partnersicherung, Sicherungsmethoden. Grundregeln des Sportkletterns, Tourenplanung, Kletterschein, einfache Rettungsmethoden. Ausrüstung für die verschiedenen Kletterdisziplinen, Natur- und Umweltschutz. Für Anfänger und Fortgeschrittene. 176 Seiten.

51453



**Alpin-Lehrplan 6  
Wetter und Orientierung**

Herausgeber DAV, Autoren: Rainer Bolesch, Gerhard Hofmann, Michael Hoffmann. Theoretische Grundlagen der Wetterkunde, Darstellung wichtiger Wetterlagen der Alpen und ihre Auswirkungen, Grundzüge des Klimas in den Alpen, Klimaänderung, Erarbeitung eigener Vorhersagen, alpine Gefahren, Grundlagen der Orientierung, Orientierung im Gelände. 160 Seiten.

51452

# KLETTERRIFFE

KLETTERN



Leicht 1



Leicht 2



Mittel 1



Mittel 2

## SCHULKLETTERRIFFE

Diese Sets wurden speziell für die Anforderungen des Schulkletterbetriebes zusammengestellt und für den Einsatz an senkrechten, überhängenden und geneigten Kletter- und Boulderwänden entwickelt. Sie sind hervorragend für den Routenbau geeignet.

In jedem Set befinden sich 15 verschieden geformte Klettergriffe in verschiedenen Farben. Die Größe der Klettergriffe definieren den Schwierigkeitsgrad der möglichen Kletterrouten:

**Leicht:** Einfach zu klettern, gute Tritt- und Haltemöglichkeiten durch große Griffe.

**Mittel:** Gesteigerte Schwierigkeit, durch kleinere Griffe und Tritte.

### Schulklettergriffe Leicht

15 großformatige Schulklettergriffe und Tritte, bunt gemischt.

30530	Set Leicht 1	124,90
30531	Set Leicht 2	124,90

### Schulklettergriffe Mittel

15 mittelgroße Schulklettergriffe und Tritte, bunt gemischt

30532	Set Mittel 1	97,90
30533	Set Mittel 2	97,90

## THERAPEUTISCHE KLETTERRIFFE

Diese Klettergriffe berücksichtigen die besonderen Anforderungen der Übungs- und Trainingsmethoden aus der Physio- bzw. Ergotherapie. Wichtige Erfahrungswerte aus diesen Bereichen sind in die Gestaltung dieser Griffe mit eingeflossen. So sind die Griffe besonders großformatig, um ein sicheres Treten und Greifen zu gewährleisten.

Alle Klettergriffe erfüllen die Kletterwandnorm **DIN EN 12572-3**.

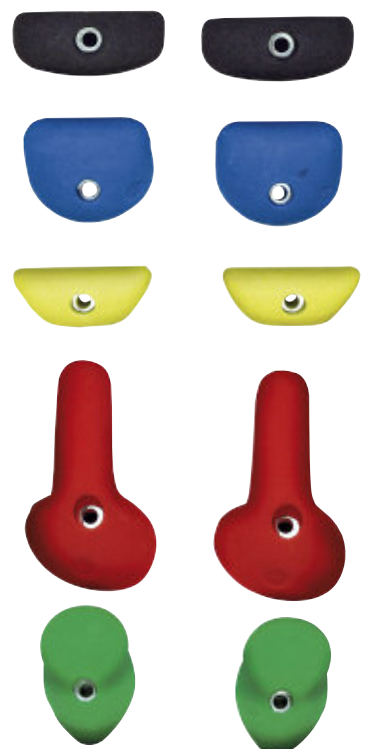
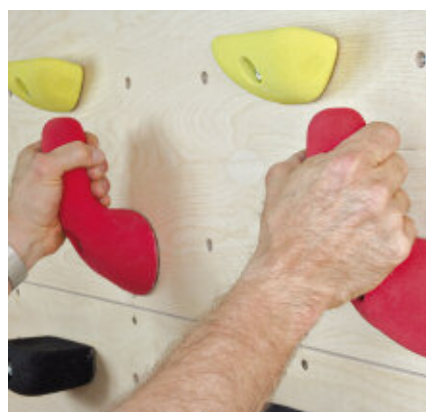
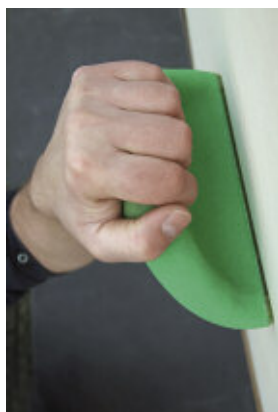

### Therapeutische Kelle

Bei diesem großen Klettergriff sind, durch unterschiedliche Griffpositionierungen, die unterschiedlichsten Arten des Greifens möglich. Aufgrund seiner Maße und der damit verbundenen Hebelarmwirkung ist dieser Klettergriff nur für Boulderwände zugelassen. Lieferbar in den Farben rot, gelb, grün, blau oder schwarz (bei Bestellung bitte angeben).

30538		59,90
30543	Schraube für Kelle	1,90

### Therapie-Klettergriffset

10 ergonomisch geformte, großformatige Therapiegriffe mit großen Kantradien, je 5 rechts-links identische Griffe. Die symmetrische Gestaltung erlaubt das analoge Greifen sowohl mit der linken als auch mit der rechten Hand, um optimal die Rechts-Links Koordination zu üben, bunt gemischt.

30537	Set	185,90
30542	Schraubenset	9,90

**KINDERKLETTERGRIFFE**

Klettern übt auf Kinder immer wieder eine ganz besondere Faszination aus – die dabei gewonnenen Erfolgserlebnisse sind wichtige Erfahrungen. Um die Motivation bei Kindern zusätzlich zu steigern können kindgerechte Griff-Sets mit lustigen Abbildungen und Motiven von Tieren, Früchten oder Gesichtern sowie das Alphabet oder der Zahlenraum 0 bis 9 eingesetzt werden. Unsere Klettergriffsets sind maßgeschneidert auf die besonderen und ergonomischen Anforderungen von Kinderhänden.

Bitte Beachten Sie bei der Bestellung von Klettergriffen, dass das benötigte Befestigungsmaterial immer von den Untergrundmaterialien der Kletterwand abhängt.

**Schraubensets für Klettergriffe**

Die Indoor-Schraubensets sind verzinkt, die Outdoor-Schraubensets sind aus rostfreiem Edelstahl.

Art.Nr.	Indoor	Outdoor	Passend für Klettergriffe	Preis
44316	•		Zappel Phillip	9,90
44317	•		Premium, Leicht 1 und 2, Mittel 1 und 2	9,90
44318		•	Zappel Phillip	9,90
44319		•	Premium, Leicht 1 und 2, Mittel 1 und 2	19,90
44325	•		Das große ABC	14,90
44326		•	Das große ABC	34,90

Alle Klettergriffe erfüllen die Kletterwandnorm **DIN EN 12572-3**.



Bitte Beachten Sie bei der Bestellung von Klettergriffen, dass das benötigte Befestigungsmaterial immer von den Untergrundmaterialien der Kletterwand abhängt.

**Schraubensets für Kinderklettergriffe**

Passend für Kinderklettergriffe, In- und Outdoor geeignet. Bei Bestellung bitte angeben ob In- oder Outdoorkletterwand. Befestigungsmaterial muss dem Untergrund angepasst werden.

443161	Griffset Tiere	4,90
443162	Griffset Natur	4,90
443163	Griffset Spiel & Spaß	3,90
443164	Griffset Fahrzeuge	3,90
443166	Griffset Zahlen	5,90
443167	Griffset Alphabet	8,90
443168	Griffset Komplettsset	7,90



**Kinderklettergriffe Tiere**

10 Klettergriffe mit verschiedenen Tiermotiven, Griffgröße M, aus langlebigem PU Europur. Greifwinkel 0 - 30 Grad. Befestigungsmaterial muss dem Untergrund angepasst werden. Lieferung ohne Schrauben.

30440	Set	58,90
-------	-----	-------



**Kinderklettergriffe Natur**

15 Klettergriffe mit verschiedenen Motiven aus der Natur, Griffgröße S, aus langlebigem PU Europur. Die Klettergriffe können in jedem Winkel montiert werden. Befestigungsmaterial muss dem Untergrund angepasst werden. Lieferung ohne Schrauben.

30441	Set	58,90
-------	-----	-------



**Kinderklettergriffe Zahlen**

10 Klettergriffe mit den Zahlen 0-9, Griffgröße M, aus langlebigem PU Europur. Greifwinkel 0 - 30 Grad. Befestigungsmaterial muss dem Untergrund angepasst werden. Lieferung ohne Schrauben.

30445	Set	49,90
-------	-----	-------

**Kinderklettergriff-Set Premium**

15 abstrakte Motivgriffe aus den Bereichen Tiere, Gesichter oder Früchte, für den spielerischen Einsatz an einer Kletter- oder Boulderwand. Die Klettergriffe können in jedem Winkel montiert werden. Befestigungsmaterial muss dem Untergrund angepasst werden. Lieferung ohne Schrauben.

30536	Set	148,90
-------	-----	--------



ZAPPEL PHILIPP

**Kinderklettergriff-Set**

**Das große ABC**

26 Klettergriffe auf denen alle 26 Buchstaben des Alphabets dargestellt sind, bunt gemischt. Die Klettergriffe können in jedem Winkel montiert werden. Befestigungsmaterial muss dem Untergrund angepasst werden. Lieferung ohne Schrauben.

30535	Set	218,90
-------	-----	--------

**Kinderklettergriff-Set Zappel Phillip**

5 Klettergriffe mit lustigen Motiven, die die Fantasie der Kinder anregen, bunt gemischt.

30534	Set	49,90
-------	-----	-------



**Kinderklettergriffe Spiel & Spaß**

13 Klettergriffe mit verschiedenen lustigen Motiven, Griffgröße M aus langlebigem PU Europur. Winkel 0-30 Grad. Befestigungsmaterial muss dem Untergrund angepasst werden. Lieferung ohne Schrauben.

30442	Set	71,90
-------	-----	-------



**Kinderklettergriffe Fahrzeuge**

11 Klettergriffe mit verschiedenen Fahrzeug Motiven, Griffgröße M, aus langlebigem PU Europur. Greifwinkel 0 - 45 Grad. Befestigungsmaterial muss dem Untergrund angepasst werden. Lieferung ohne Schrauben.

30443	Set	62,90
-------	-----	-------



**Kinderklettergriffe Alphabet**

27 Klettergriffe in Buchstabenform von A-Z aus langlebigem PU Europur. Die Klettergriffe können in jedem Winkel montiert werden. Befestigungsmaterial muss dem Untergrund angepasst werden. Lieferung ohne Schrauben.

30446	Set	151,90
-------	-----	--------



**Kinderklettergriffe Komplettsset**

59 Klettergriffe mit lustigen, kindgerechten Motiven in verschiedenen Größen. Aus langlebigem PU Europur. Die Klettergriffe können in jedem Winkel montiert werden. Befestigungsmaterial muss dem Untergrund angepasst werden. Lieferung ohne Schrauben.

30447	Set	279,90
-------	-----	--------

KLETTERN

KLETTERN



EDELRID



**NEU**  
im Sortiment



**Grigri**

Grigri grau, selbstbremsendes Sicherungs- und Abseilgerät. Das Grigri Sicherungsgerät mit unterstützter Bremskraft für Seile von 8,9 bis 11 mm, vereinfacht die Sicherungsmanöver. Es ist sowohl zum Sichern im Vorstieg als auch im Toprope geeignet. Es kann mit allen dynamischen Einfachseilen von 8,9 bis 11 mm (optimiert für Seile von 9,4 bis 10,3 mm) verwendet werden. Mit dem kompakten und sehr leichten Grigri kann der Anwender viele Jahre lang Klettertouren unternehmen. Gewicht 170 g.

31104 90,90

**Abseilachter BUD**

Der Klassiker im neuen Design. Universell einsetzbar zum Abseilen und Sichern. Geeignet für Einfachseile von 7,8 bis 12,0 mm Durchmesser. Abmessungen (B x L) 76 x 130 mm. Gewicht 110 g.

31293 12,90

**Abseilachter HANNIBAL**

Abseilachter HANNIBAL mit mehreren Bremspositionen durch Hörner. Geeignet für Einfachseile von Ø 8,5 bis 12,0 mm. Mit integriertem Gummiring zur Fixierung des Karabiners. Gefährliche Querbelastungen des Karabiners werden so vermieden. Hohe Abriebfestigkeit durch hochwertige Aluminiumlegierung. CE 0123, Zertifizierung EN 15151-2 durch Dolomitcert, Gewicht 105 g.

31096 22,90

**Kleiner Materialkarabiner**

Hochfeste Aluminiumlegierung, mit leichtem Drahtschnapper zum Befestigen von Chalk Bag etc. Gewicht 7 g. Abmessungen (B x L) 32 x 61 mm. Farbig sortiert.

31081 St. 4,90



EDELRID



**HMS STRIKE TWIST**

Vielseitig einsetzbarer HMS Karabiner mit Key Lock-Verschluss für optimales Handling beim Ein- und Aushängen. Besonders seilschonend durch großen Umlenkradius. (B x L) 70 x 100 mm, Belastbarkeit längs 23 kN, Belastbarkeit quer 8 kN, Belastbarkeit offen 7 kN, Gewicht 69 g.

31080 19,90

**PURE SCREW**

Schraubkarabiner für die Verwendung mit Sicherungsgeräten oder zum Fixieren am Standplatz. Keylock-Verschluss für optimales Handling beim Ein- und Aushängen. Farbe silber. (B x L) 58 x 100 mm, Belastbarkeit längs 23 kN, Belastbarkeit quer 8 kN, Belastbarkeit offen 8 kN, Gewicht 46 g.

31091 11,90

**PURE STRAIGHT**

Robuster Kletterkarabiner vielseitig einsetzbar. H-Profil Konstruktion für bestmögliche Materialausnutzung bei minimalem Gewicht. (B x L) 58 x 100 mm, Belastbarkeit längs 23 kN, Belastbarkeit quer und offen 8 kN. Gewicht 42 g.

30888 10,90

**Tuber**

Abseilgerät der neuen Generation. Aus geschmiedetem Aluminium, erhöht die Bremskraft. Nur zur Verwendung mit geprüften Kletterseilen. Seildurchmesser 8,5-11 mm, Gewicht: 70 g

31063 23,90



**HMS MAGNUM SCREW**

Mit Schraubverschluss und H-Profil Technologie für bestmögliche Materialausnutzung bei minimalem Gewicht. Key Lock Verschluss für optimales Handling beim Ein- und Aushängen. (B x L) 76 x 120 mm, Belastbarkeit längs 24 kN, Belastbarkeit quer 8 kN, Belastbarkeit offen 9 kN, Gewicht 82 g.

30889 Silber 19,90

**HMS Strike Screw**

HMS-Karabiner mit Schraubverschluss für höchste Beanspruchung, aus gehärtetem Stahl. Ideal fürs Toprope, Bergschulen oder für ähnliche Spezialanwendungen, bei denen extreme Dauerbelastungen auftreten. Verschluss Screw, (B x L) 70 x 100 mm, Belastbarkeit längs 23 kN, Belastbarkeit quer 8 kN, Belastbarkeit offen 7 kN. Gewicht 65 g.

31088 15,90

**Chalkbag**

Ein klassischer Chalkbag aus robustem Polyester mit durchdachter Ausstattung. Dazu gehört ein kleines Staufach mit Schlüsselclip, ein Taillenband und natürlich eine Bürstenhalterung. Die große Öffnung erlaubt einen guten Zugriff auf den Inhalt und lässt sich durch einen Kordelzug staubdicht verschließen. Abmessungen (L x B x H) 15 x 13 x 5 cm, Gewicht 75 g. Lieferung ohne Inhalt.

31307 grau 16,90  
31308 grün meliert 23,90

**Magnesia**

Feinstes basisches Magnesiumcarbonat. Dieses Produkt sorgt für hervorragende Reibungswerte am Fels und an künstlichen Kletterwänden.

31047 40 g, Chalkball (EUR 12,25/ 100 g) 4,90



**Bandschlingen ①**

Vernäht, 25 kN, für Selbstsicherung, Zwischensicherung und Standplatzbau an einem oder mehreren Sicherungspunkten.

30899	120 cm (EUR 10,75/ m)	12,90
-------	-----------------------	-------

**Standard Kletterseile ②**

Ø 10,5 mm, für Topropeklettern oder im Vorstieg. Farbe blau. CE EN 892.

30884	20 m (EUR 3,35/ m)	66,90
30885	30 m (EUR 3,17/ m)	94,90
31137	40 m (EUR 2,85/ m)	113,90
31139	50 m (EUR 2,74/ m)	136,90



③



④

**Expressschlingenset**

Mit Schraubglied für fest installierte Indoor-Überhänge.

31085	③	18,90
-------	---	-------

**Expressschlingenset**

Mit 2 Karabinern, gebogener und gerader Verschlussbügel, 22 kN.

30984	④	15,90
-------	---	-------



**Vorstiegs-Umlenksicherung**

Für seilgesichertes Klettern an Kletteranlagen oberhalb von 2 m Fallhöhe. Höchste Festigkeit, mit gebördelten Hakenlaschen, weitgehend verschleißfrei und langlebig. Kein Zersägen der Kettenschnellverschlüsse! 2 Edelstahlkarabiner, verdrehsichere Ausführung, ca. 800 g.

30887	73,90
-------	-------



**Sicherheitsdübel aus Stahl**

Verzinkt, zur Montage von Klettergriffen auf Betonwänden. Länge 40 mm, Innengewinde M10, Setztiefe 43 mm, Außen Ø 12 mm.

30798	Stück	⑤	1,90
-------	-------	---	------

**Einzelsicherungspunkt**

Einzelsicherungspunkt aus Stahl für den Innenbereich, Bohrhaken-Ø 12 mm. EN 959. Die Öse ist groß genug um 2 Karabiner gleichzeitig einzuhängen. Lieferung ohne Befestigungsanker.

31054	Ø 12 mm	⑥	7,90
-------	---------	---	------



**Basic-Sicherheits-Set**

Zu jeder Toprope-Sicherung können Sie folgendes Basic-Set bestellen: 18 m Standardseil, 2 x Klettergurt Lothse BUOUX (Größe XS und M/L), 1 x HMS-Karabiner W-KH, 1 x Abseilgerät Tuber, 1 x Innensechskantschlüssel für Griffmontage W-Kl. Gewicht 4,5 kg.

31130	Set	237,90
-------	-----	--------



**Klettergurt Silica Rental**

Der Silica Rental Verleihgurt ist ein speziell für die Kletterhalle konzipierter Gurt. Die 4-mm-Polsterung mit 3-D-Mesh auf der Gurtinnenseite. Die Materialschlaufen können genauso viel tragen wie die Einbindeschlaufe (15kN). Ein weiterer Vorteil sind farblich abgesetzte Nahtbilder, die eine einfache Sichtprüfung des Materials gestatten, eine Links-/Rechts-Markierung der Beinschlaufen und der Einbindeschlaufe sowie die Größenanpassung durch vier Schließen. Hüftumfang XS-M 57-92 cm, M-XL 92-101 cm. Gewicht ca. 470 g.

51191	Größe XS-M	150,90
51192	Größe M-XL	150,90



**Klettergurt Gym**

Dieser Klettergurt ist speziell für den Verleih und Gruppen konzipiert. Die DoubleBack-Schnallen lassen sich aufgrund ihrer Form leicht einstellen und helfen Fehlbedienungen zu vermeiden. Farbcodierte Beinschlaufen und Hüftgurt erleichtern das Anlegen des Gurts. Hüftumfang: 60-101 cm, Oberschenkelumfang bis 67 cm, Gewicht 390 g.

31285	62,90
-------	-------



**Klettergurt Simba**

Verstellbarer Komplettgurt für Kinder. Für Kinder von 5-10 Jahren mit weniger als 40 kg Gewicht. Schulterträger und Beinschlaufen sind verstellbar. Zweifarbiges Gurtband, innen schwarz, außen bunt. Leicht anzulegen. Doppelter Anseilpunkt, DoubleBack-Einstellschnallen. Gewicht 390 g, CE, EN 12277 Typ B, UIAA 105.

31053	59,90
-------	-------



**Leichter Seilsack**

Aus Polyester zum Transportieren von Kletterseilen bis zu einer Länge von 100 m. Mit anpassbaren Schulterträgern. Das Öffnungssystem am Rücken ermöglicht einen schnellen Zugriff auf die Ausrüstung. An der Kletterstelle wird das Seil auf der herausnehmbaren Plane ausgelegt. Nach dem Klettern lässt sich das Seil mit Hilfe der Plane einfach in der Tasche verstauen. Zwei in die Plane eingenahte, verschiedenfarbige Schlaufen dienen zum Einbinden der Seilenden und sorgen dafür, dass sich das Seil nicht verwickelt. Volumen 36 L, Gewicht 750 g. Lieferung ohne Inhalt.

31098	55,90
-------	-------



**Kletterschuh CIRCUIT LACE**

Namentlich lehnt er sich an „Zirkel“ an, bei denen viele unterschiedliche Routen in einem Schwierigkeitsbereich nacheinander geklettert werden. Mithilfe der weit nach vorn gezogenen Schnürung lässt sich der CIRCUIT optimal dem Fuß anpassen. Das Fußbett aus Hanf ist antibakteriell und wirkt besonders geruchshemmend. Größen 36-47, auch 1/2 Größen erhältlich.

31298	83,90
-------	-------



**Schutzhelm Zodiac**

Getesteter Aufprallschutz an den Seiten sowie im Vorder- und Hinterkopfbereich gemäß EN 12492. 10 Belüftungsöffnungen sorgen für einen kontinuierlichen Luftaustausch. Wing-Fit System zur optimalen Anpassung an jede Kopfform. Innenschale aus geschäumtem EPS. Die Polsterung lässt sich zum Waschen entnehmen. 4 robuste Stirnlampenclips. Farbe weiß, Gewicht 359 g.

31062	68,90
-------	-------



**AUS EIGENER PRODUKTION**

Slacklining – Trendsport für Jung und Alt

**Slackline-Systeme für Schulsport, Training und Freizeit!  
Zur Verwendung mit vorhandenen Bodenhülsen!**

Dank der **BENZ** Indoor Slackline-Systeme kann der Sport auch in der Halle ausgeübt werden. Durch das spezielle Spann- und Fixierungssystem können Slacklines problemlos gespannt werden. Denn beim Spannen und beim Balancieren auf dem Band treten erhebliche Zug- und Druckbelastungen an den Fixierungspunkten auf.

Für diese Art der Belastung sind weder fest eingebaute noch bewegliche Geräte einer standardmäßig ausgerüsteten Sporthalle ausgelegt. Die **BENZ** Slackline-Systeme eignen sich zur Anwendung in Sporthallen mit bereits vorhandenen Bodenhülsen für Ballspielfposten oder Steckrecks. Unsere Slackline-Sets sind exakt auf den Einsatz mit Sporthallen-Bodenhülsen abgestimmt und beinhalten alle notwendigen Bestandteile, inkl. Bedienungsanleitung. Gefertigt und geprüft nach DIN 79400, zertifiziert durch TÜV Austria.

Einen komfortablen und leichten Aufbau ermöglicht die fest mit dem Pfosten verbaute Spannratsche. Der Gegenpfosten ist mit einem Edelstahlschäkel zur Aufnahme der Slacklineschleufe ausgestattet. Die Slackline ist in wenigen Minuten aufgebaut und somit bestens für den Schulunterricht geeignet. Lieferung komplett mit Pfosten-Schutzpolster und Anleitung.



Art.Nr.	für vorhandene Bodenhülsen	Profil	Innenprofil der Bodenhülsen	Länge der Slackline	Breite der Slackline	Höhe der Slackline
17017	Volleyball	80 x 80 mm	82 x 82 mm	11 m	5 cm	60 cm
17018	Hülsenreack	Ø 102 mm	Ø 104 mm	17 m	5 cm	60 cm
17019	Volleyball	Ø 82,5 mm	Ø 85 mm	11 m	5 cm	60 cm
17021	Volleyball	Ø 76 mm	Ø 78 mm	11 m	5 cm	60 cm

GS geprüft durch TÜV AUSTRIA (Nr.: 1854-PS19-085.2-Z).



**Slackline Indoor-Set School  
Pfostenprofil 80 x 80 mm**

Slackline Indoor-Set speziell für den Einsatz in Verbindung mit Volleyball-Bodenhülsen (82 x 82 mm) konzipiert. Set besteht aus zwei Stahlpfosten mit Profil 80 x 80 mm, max. Nutzlast 150 kg  
Maximale Slacklinelänge 11m  
Slacklinebreite 50 mm  
Slacklinehöhe 60 cm

17017 251,90



**Slackline Indoor-Set School  
Pfosten-Ø 102 mm**

Set besteht aus 2 Stahlpfosten mit einem Ø von 102 mm. Speziell für den Einsatz in Verbindung mit BENZ-Hülsenreack-Bodenhülsen konzipiert. Spannratsche ist bei diesem Modell wegen der Länge größer dimensioniert, max. Nutzlast 150 kg.  
Maximale Slacklinelänge 17 m  
Slacklinebreite 50 mm  
Slacklinehöhe 60 cm

17018 390,90



**Slackline Indoor-Set School  
Pfosten-Ø 82,5 mm**

Set besteht aus 2 Stahlpfosten mit einem Ø von 82,5 mm. Speziell für den Einsatz in Verbindung mit Volleyball-Bodenhülsen, mit einem Innen-Ø von 85 mm konzipiert, max. Nutzlast 150 kg.  
Maximale Slacklinelänge 11 m  
Slacklinebreite 50 mm  
Slacklinehöhe 60 cm

17019 310,90



**Slackline Indoor-Set School  
Pfosten-Ø 76 mm**

Set besteht aus 2 Stahlpfosten mit einem Ø von 76 mm und ist speziell für den Einsatz in Verbindung mit Volleyball-Bodenhülsen, mit einem Innen-Ø von 78 mm konzipiert, max. Nutzlast 150 kg.  
Maximale Slacklinelänge 11 m  
Slacklinebreite 50 mm  
Slacklinehöhe 60 cm

17021 307,90



**Slackpoint**

Slackline-Wandbefestigung zur einfachen Montage Ihrer individuellen Verankerungspunkte eine Slackline. Das System entspricht der DIN-Norm 79400. Vor Anbringung Untergrund & Wandbeschaffenheit prüfen! Im Zweifel Fachpersonal hinzuziehen! Ohne Montagesatz! Montageanleitung beiliegend. GS geprüft durch TÜV AUSTRIA (Nr.: 1854-PS19-085.2-Z).

17022 171,90

**Slackpoint Montagesatz**

Drehmomentkontrolliert-spreizende Schwerklastanker für die Slackpoint Wandbefestigung in ungerissenem Beton der Qualität C20/25. Sofort belastbar, keine Wartezeiten.

170271 21,90



**Slackline Kastenauflage**

Filzauflage für Sprungkästen zur Schonung der Lederflächen bei Verwendung von Slacklines. Die eingenähten Rundhölzer verteilen den Druck der Slacklines großflächig auf die Polsterfläche und verhindern deren Beschädigung. Passend für alle Sprungkästen mit einer Polsterbreite von 50 cm.

2070 55,90

**Slackline-Bodenbefestigung**

Belastbar bis 3000 Kp, ab 10 cm Bodenaufbau. GS geprüft durch TÜV AUSTRIA (Nr.: 1854-PS19-085.2-Z).

17028 317,90



Hergestellt in Europa



- In 2 Größen verfügbar!**
- Ortsunabhängig einsetzbar!**
- Zusammenklappbar!**
- Platzsparende Aufbewahrung!**
- Einfach Erstmontage**



Sensomotorisches Trainingsgerät

KLETTERN

**Slack-Board 240 cm**

Slack-Board, das faltbare Slackline-Gestell kann in fast jedem Raum aufgestellt werden. Mit ein paar einfachen Handgriffen ist das Slack-Board aufgebaut, zusammenklappbar und gut verstaubar. Lieferung inkl. 35 mm breiter Slackline. Die Konstruktion aus Buchenholz gewährleistet eine Maximalbelastung von 120 kg. Länge 240 cm, Höhe 32 cm, Gesamtgewicht ca. 11 kg.

17022 423,90

**Slack-Board 350 cm**

Slack-Board, das faltbare Slackline-Gestell kann in fast jedem Raum aufgestellt werden. Mit ein paar einfachen Handgriffen ist das Slack-Board aufgebaut, zusammenklappbar und gut verstaubar. Lieferung inkl. 35 mm breiter Slackline. Die Konstruktion aus Buchenholz gewährleistet eine Maximalbelastung von 120 kg. Länge 350 cm, Höhe 46 cm, Gesamtgewicht ca. 20 kg.

17023 636,90

**Slack Nut Senso**

Die Slack Nut Senso ist eine mit Slacklines gespannte Wippe und ist ein vollwertiges sensomotorisches Trainingsgerät. Sie ist speziell geeignet für den therapeutischen Bereich, Schulung der Koordination, Leistungssteigerung, Förderung des Gleichgewichts und Verbesserung der Körperwahrnehmung. Der Schwierigkeitsgrad kann durch lockern der Bänder erhöht werden. Mit der Slack Nut Senso werden bei jeder Übung

Salven von Nervenimpulsen abgefeuert, welche Muskeln stimulieren, die beim herkömmlichen Training vernachlässigt werden. Durch die Einstellbarkeit der Schwierigkeitsgrade eignet sich die Slack Nut für Einsteiger und Fortgeschrittene. Platzsparend und leicht zu transportieren. Abmessungen 125 x 78 x 25 cm, maximale Belastbarkeit 100 kg, Gewicht 19 kg.

16999 1.353,90

**Halteleine für Slackline**

Als Hilfestellung bei Anfängern. Seil wird oberhalb der Slackline gespannt und bietet optimale Unterstützung bei der Balance. Orange/rot, Länge 20 m.

16090 41,90



**Slackers Ninja Line**

Das Slackers Ninja Line Starter Set basiert auf einer Slackline, die durch Anbindung verschiedener Griffe zu einem anspruchsvollen Hangelparcour umfunktioniert wird. Die Ninja-Line ist 11 m lang (9 m nutzbar) und 5 cm breit. In die Line sind 14 Schlaufen eingenäht in denen die verschiedenen Griffe individuell, rutschsicher eingehängt werden können. Im Set sind 2 Affenfaustknoten mit Nylonseilen, 2 Affenschaukeln, 2 Gymnastikringe, 8 Stahldreieck-Sicherheitshaken und 1 Traversenring enthalten. Zum Lieferumfang gehören die Ninja-Line, 7 Griffe, ein Ratschenschutz und eine Nylon-Tragetasche. Der Mindestabstand zwischen den Befestigungspunkten sollte 5 m nicht unterschreiten um alle Griffe problemlos zu nutzen. Maximalbelastung 113 kg.

17042 Set 105,90

**BENZ® Slackline-Frame 10M**

Ortsunabhängiges Slacklining an Orten ohne Anbindungspunkte



Modulare Bauweise!

**10 Meter Länge**

**Ortsunabhängig!**

**Freistehend!**

**Sicher!**



**Slackline-Frame 10M**

Um sicheres, ortsunabhängiges Slacklining zu ermöglichen haben wir den innovativen BENZ Slackline-Frame 10 m entwickelt. Diese freistehende Slackline-Anlage mit einer nutzbaren Slacklinelänge von 1000 cm in wenigen Minuten auf- und abgebaut und kann durch die modulare Bauweise, bei einer Einzelteil-länge von max. 200 cm, in beinahe jedem

PKW Kombi transportiert werden. Slacklinehöhe 90 cm, Slacklinebreite 5 cm. Lieferung inklusive Schutzpolster für Aluminium-Profil. Die Absicherung des Sturzbereiches ist nicht Bestandteil der Lieferung (Unsere Empfehlung: 30 cm Weichbodenmatten). GS geprüft durch TÜV AUSTRIA (Nr.: 1854-PS19-085.2-Z).

17025 2.100,90





**NEU**  
im Sortiment

**BENZ®**

**Slackline Basic Set**

2-teiliges Slackline Basic Set. Ratsche mit 1 m langem Band und 15 m Slackline. Blaues Flachband 50 mm breit mit 8-10% Dehnung. Die Ratsche besitzt Sperrklinken zur Arretierung und ist an einem 1 m langen Band mit großer Schlaufe befestigt. Der mitgelieferte Ratschenschutz ca. 50 cm lang bietet ein erhöhtes Maß an Sicherheit. Alles verpackt in handlichem Rucksackbeutel.

17035 Set 66,90



**Slackline Superstream**

Breite 25 mm, Länge 25 m. Super-dynamische Line, die beim Jumpen die ganze Energie für die Sprungkraft zurückgibt. Ideal für schnelle, kraftvolle Moves und zum Ausprobieren neuer Tricks. Dehnung 6-7%, Bruchlast 3 t. Set bestehend aus: Line 25 m lang, Ratsche super link mit 2 zusätzlichen Spacern die die Line sicher an den Zahnradern vorbeiführen, 2 Niro-Schäkel und 2 Rundschlingen zum Befestigen der Line an Bäumen oder anderen Fixpunkten. Vom Deutschen Skiverband (DSV) getestet und für gut befunden.

17014 Set 113,90

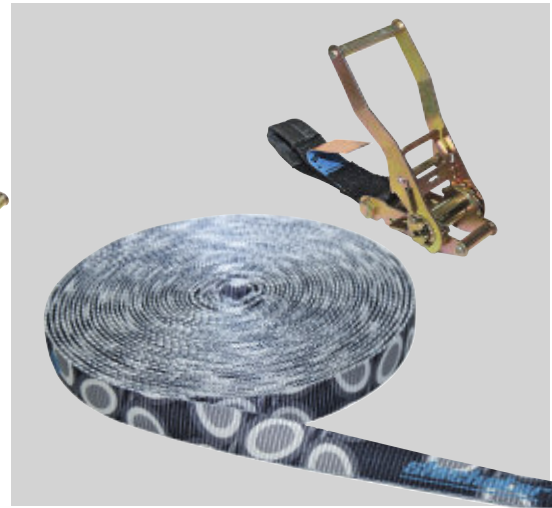

**Slackline Set Coconut**

Schmale (25 mm) Profi-Line, für Fortgeschrittene sehr gut geeignet. Dieses Set bietet die Basis für fortgeschrittene und professionelle Slackline-Fans die gerne springen und wippen. Länge: 15 m. Hippe Flachband in coolem Design mit 16% Dehnung, Mindestbruchkraft 2250 daN. Set bestehend aus: Line Coconut, 15 m lang, Ratsche Ergo-Link für korrektes Spannen der Line, 2 Niro-Schäkel und 2 schwarzen Rundschlingen zum Befestigen der Line an Bäumen oder anderen Fixpunkten.

17031 Set 127,90



**slackstar®**  
made in GERMANY

**Slackline Basic**

Sehr griffige Übungs-Line, speziell geeignet für Kinder. Die optimale Line um aus Anfängern begeisterte Nachwuchs-Slackliner zu machen. Slackline Basic 2-teilig mit Schutzhülle. Breite 50 mm, Länge 15 m. Blaues Flachband mit 8-10% Dehnung und einer vernähten und verstärkten Schlaufe zum Durchschleifen. Ratsche 50 mm breit, mit Sperrklinken zur Arretierung und einer großen Schlaufe, 2 m lang. Die Schutzhülle 50 cm lang, zum Abdecken der Ratsche, bietet ein erhöhtes Maß an Sicherheit. Alles verpackt in handlichem Rucksackbeutel.

17013 Set 52,90

**NEU**  
im Sortiment

**G-Link Ratsche**

Die robuste Ratsche für alle 50 mm breiten Lines erlaubt sowohl weiches wie sehr hartes Spannen der Line.

51608 18,90

**Schäkel Unite**

Geschweifter, stark belastbarer Schäkel zum Verbinden verschiedenster Equipment-Komponenten. Stahl verzinkt, Tragfähigkeit 2000 kg.

51609 6,90

**Baumschutz Bark Protection Premium**

Breite 120 mm, 1 m lang. Das Band wird zum Schutz des Ankerpunkts, z. B. einer Baumrinde, verwendet. Es ist mit einer Gürtelschlaufe versehen, in die die Fixpunktbefestigung, z. B. die Rundschlinge, eingefädelt wird. Dann wird das Ganze mit dem praktischen Klettverschluss gesichert.

17016 21,90



**AUS EIGENER PRODUKTION**

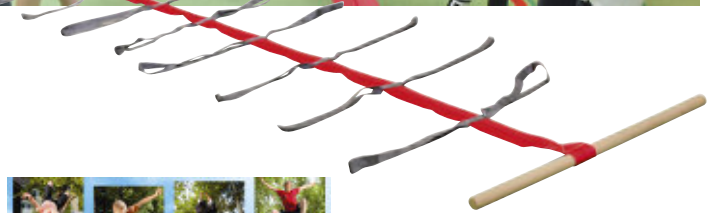

**BENZ® Balancierband**

Das BENZ Balancierband ist mit 20 angenehmen Schlaufen, sowie einer Schlaufe für die Wandbefestigung und einer Schlaufe für einen Holzstab ausgestattet. Das Band ist für eine grosse Gruppe konzipiert, fördert die Teambildung und das gegenseitige Vertrauen. Das Band wird an der Mittelwange einer Sprossenwand oder einem geeigneten Anbindepunkt an der Wand über den Gurt mit einem Kettenschnellverschluss befestigt. Dann wird das Band von bis zu 21 Kindern mit den angenehmen Schlaufen gespannt, damit ein weiteres Kind auf dem Band balancieren kann. An der Stirnseite wird das Band durch einen Holzstab gespannt der durch eine Schlaufe gefädelt wird. Aus Sicherheitsgründen ist der Fallbereich mit Matten zu schützen. Gesamtlänge ca. 5 m, Gurtbreite 8 cm. Matten nicht im Lieferumfang enthalten.

17012 159,90



**Lehrbuch Slackline**

Slackline, Handbuch für Freizeit, Schule und Verein, von Demian Geyer und Christoph Köbeler. Dieses Handbuch vermittelt umfangreiches Wissen zur Theorie und Praxis des Slacklinens: Richtiger Aufbau der Lines, auftretende Probleme bei der Befestigung und mögliche Gefahren beim Spannen werden u.a. detailliert erklärt. 21 x 14,8 cm, 216 Seiten, 400 Bilder.

31299



KLETTERN

**GIBBON SLACKRACK**

Das Gibbon SLACKRACK bietet hohe Sicherheit durch die niedrige Aufspannhöhe. Die Workouts sind besonders effektiv, denn der Körper versucht der Dynamik des Slackbandes mit Ausgleichsbewegungen entgegenzuwirken. Das Gibbon Slackrack bietet Kindern, Jugendlichen und Erwachsenen großen Balancerspaß. Das Gestell besitzt verschiedene Aufbauhöhen 30, 50, 70 cm und lässt sich in 2 m oder 3 m Länge aufbauen. Maximale Nutzlast 100 kg, Gewicht ca. 6 kg.

**GIBBON Slackframe**

Der Slackframe ist für die Nutzung einer Slackline ohne Bäume oder sonstige Ankerpunkte konstruiert. Durch die Spannung steht das Slackframe eigenständig und kann somit auch in Hallen eingesetzt werden. Dank Gummifüße wird der Boden geschont. Aufbauhöhen 30, 50 und 70 cm, max. Nutzlast 100 kg.

**GIBBON SLACKRACK Fitness Edition**

Das Gibbon SLACKRACK Fitnessedition verbindet das Gleichgewichtstraining der Slackline mit Fitnessselementen und bietet hohe Sicherheit durch die niedrige Aufspannhöhe. Die Workouts sind besonders effektiv, denn der Körper versucht der Dynamik des Slackbandes mit Ausgleichsbewegungen entgegenzuwirken. Das Gibbon SLACKRACK Fitnessedition ist nicht nur ein hocheffektives Fitnessgerät, es bietet Kindern, Jugendlichen und Erwachsenen großen Balancerspaß. Zudem können Sie das Slackline-Gestell auch in der Therapie und Reha verwenden. Das Gestell lässt sich in 2 m oder 3 m Länge aufbauen. Max. Nutzlast 100 kg, Gewicht ca. 28 kg.

17044	419,90	52580	89,90	17038	437,90
-------	--------	-------	-------	-------	--------



**Slackline GIBBON Classic X13, 15 m**

Die Nummer 1 für Einsteiger und Allrounder. Höchste Qualität, einfach zu bedienen, sicher und extrem langlebig. Durch den mitgelieferten Ratschenschutz (RATPAD) entspricht dieses Set auch den DIN Richtlinien für das Slacklining.

- CLASSICLINE (15 Meter lang, 50 mm breit):
- 12,5 m / 41 ft Slackline mit vernähter Schlaufe
- 2,5 m / 8 ft Ratschenband
- Entspricht allen DIN Richtlinien
- Ergonomisch geformter Griff
- Doppelter Zahnkranz auf jeder Seite
- Ratsche mit Rücksicherung
- Ratschenschutz inklusive
- Gebrauchsanweisung & Aufbauanleitung inklusive
- Bruchlast 4.000 daN

**Slackline GIBBON Classic X13, XL 25 m**

Die gelbe GIBBON Slackline Classic X13 XL (25 Meter) ist der Klassiker für alle Einsteiger und Allrounder. Die GIBBON Slackline Classic ist nicht nur die ideale Line für den Einsatz im Freien, sondern durch die besonders robuste Webung auch bestens für den Einsatz in der Sporthalle und im Trainingsbereich geeignet. Schneller, einfacher Aufbau. Durch den mitgelieferten Ratschenschutz (RATPAD) entspricht dieses Set auch den DIN Richtlinien für das Slacklining.

- CLASSICLINE (25 Meter lang, 50 mm breit):
- 22,5 m / 74 ft Slackline mit vernähter Schlaufe
- 2,5 m / 8 ft Ratschenband
- Entspricht allen DIN Richtlinien
- Ergonomisch geformter Griff
- Ratsch mit Zahnkranz auf jeder Seite
- Ratsche mit Rücksicherung
- Ratschenschutz inklusive
- Gebrauchsanweisung & Aufbauanleitung inklusive
- Bruchlast 4.000 daN

**Slackline Gibbon Jibline, 15 m**

Egal ob Freestyler, Adrenalinjunkie oder Urban Slacker – die 50 mm breite JIBLINE ist nach wie vor die erste Wahl bei Tricklinern weltweit, denn sie besitzt eine einzigartige Dynamik und durch die griffige Bedruckung verleiht sie zusätzlichen Halt bei allen statischen und dynamischen Tricks. Durch den mitgelieferten Ratschenschutz (RATPAD) entspricht dieses Set auch den DIN Richtlinien für das Slacklining.

- Jibline (15 Meter lang, 50 mm breit)
- 12,5 m / 41 ft Slackline mit vernähter Schlaufe
- 2,5 m / 8 ft Ratschenband
- Entspricht allen DIN Richtlinien
- Ergonomisch geformter Griff
- Ratsche mit Rücksicherung
- Ratschenschutz inklusive
- Gebrauchsanweisung & Aufbauanleitung inklusive
- Bruchlast 3.000 daN

17036	59,90	17039	79,90	17001	98,90
-------	-------	-------	-------	-------	-------



Landegrube mit Beans®-Dämpfungselementen



Stufenbarren über der Landegrube platziert



Vertikaltuch als Zubehör für die Multischaukel

## LEISTUNGSZENTRUM

Ein Kunstturn- Leistungszentrum stellt höchste Ansprüche an Planung und Geräteausstattung. Im Vordergrund steht die Förderung des Nachwuchs- und Spitzensports. Durch die Erfahrung, die wir bei der Einrichtung einer Vielzahl an Sporthallen und Leistungszentren gesammelt haben, sind wir Ihr kompetenter Partner bei der Planung, Beratung und der fachgerechten Montage durch eigene Montageteams.

Landegruben sind besonders geeignet für das Training von neuen Abgängen und Flugelementen im Turn- und Trampolinsport ohne Gefahr von Verletzungen durch falsches Aufkommen bei der Landung. In der Zwischenzeit haben sich Landegruben bei vielen Sportarten, bei denen Sprung und Landung fester Bestandteil des Trainings sind etabliert. Dennoch ist der Einsatz beim Kunstturnen die Hauptdomäne der Landegruben.



Landegrube mit Beans® - Dämpfungselementen. Offenes System mit aufgelegter Super-Landematte. Grubenwände mit Randpolsterung. Trainer-Podest an Reckanlage mit Longe.



Verschiedene Geräte mit Niedersprung-Mattensätzen.



TURNEN

Landung auf super weicher Landematte



Sprungtraining mit BAGJUMP® Airbag-System



Männer-Barren kantig platziert an der Landegrube ohne seitliche Ausleger



Beginn der Turnübung von Trainerkonsole aus



Landegrube mit BAGJUMP® Airbag-System (weitere Infos auf Seite 195)

Für die Aufstellung von Spannreck, Spannstufenbarren und Ringgerüsten können die gleichen Bodenverankerungen mit den Achsmaßen von 550 x 400 cm verwendet werden.

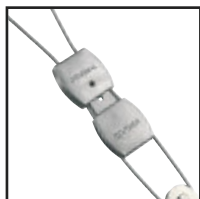

Keilspannschieber

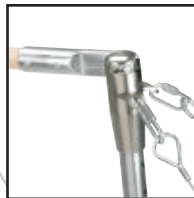

Stufenbarrenkopf



Glasfaserholm Carboflex®



Distanzhalterung

**NEU**  
im Sortiment

**Spannstufenbarren München**

Wettkampf-Spannstufenbarren München Oberer Holm von 230-280 cm in 5 cm Schritten und unterer von 150-200 cm in 5 cm Schritten höhenverstellbar. Der Abstand zwischen oberem und unterem Holm ist von 110 bis 195 cm stufenlos verstellbar. Durch Drücken der Sicherungsstifte kann die Höhe z.B. für große Turnerinnen eingestellt werden (beim hohen Standrohr in Kombination mit einem Hebel). Mit bruch sicheren, "Fiberflex-Pro" Glasfaser-Holmen. Patentierte Doppelverspannung mit 2 Sicherheitskeilspannschiebern für eine Feinjustierung der Verspannung. Spannkraftprüfer sind nicht mehr erforderlich. Lieferung zerlegt zur Selbstmontage!

1855 5.348,90

**GfK-Holm (rund)**

Für Spannstufenbarren. Glasfaser mit Holz furnier.

3393 634,90

TURNEN

**Stufenbarren Club**

Freistehender Stufenbarren Club. Erhöhte Stabilität durch ausklappbare Standfüße. Runde, holzummantelte Holme, Carboflex. Einfache Breiteneinstellung: 130 - 205 cm (diagonal gemessen). Höhenverstellung für niederen Holm von 143 - 193 cm, für hohen Holm von 218 - 266 cm (jeweils in 5 cm Stufen). Inklusive eingebauter Rollvorrichtung. Verspannung optional einsetzbar. Lieferung ohne Einlegematte. FIG zertifiziert.

3392 6.392,90

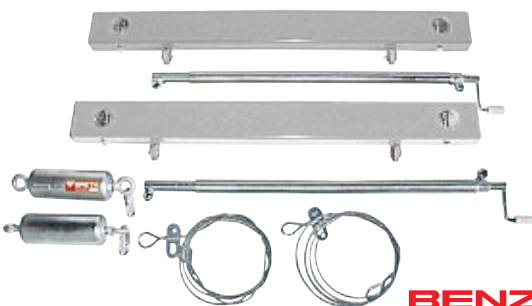

**BENZ® Niedersprungmatten mit FIG Zertifikat**

**Umrüstsatz auf Modell WM-Dortmund**

Umrüstsatz vom Schul- und Vereinsbarren zum Modell WM-Dortmund. 2 breite Konsolen mit eingebauten Transportrollen, 2 Distanzhalterungen bis 180 cm, 2 Spannseile à 450 cm, 2 Spannkraftprüfer.

3389 3.130,90

86855	100 x 100 x 20 cm	299,90
86859	200 x 100 x 20 cm	658,90
86858	200 x 200 x 20 cm	1.165,90
86856	250 x 200 x 20 cm	1.457,90
86857	300 x 200 x 20 cm	1.748,90
86891	350 x 200 x 20 cm	2.040,90
86890	400 x 200 x 20 cm	2.331,90



**WEITERE NIEDERSPRUNGMATTE UND NIEDERSPRUNG-MATTENSÄTZE AUF DEN SEITEN 242**

**NEU**  
im Sortiment

**AUS EIGENER PRODUKTION**



**NEU**  
im Sortiment

**AUS EIGENER PRODUKTION**



**BENZ®**

**Prallschutz für Spannstufenbarren und Reck**

Der BENZ Prallschutz schützt den Turner vor harten Stößen oder einem harten Aufprall beim Training an Spannstufenbarren oder Reck. U-förmiger HD Schaumstoff mit abwaschbarer Bisonyl Hülle und Klettverschluss. Abmessungen (B x H x T) 40 x 9,8 x 9,3 cm.

3984 298,90

**Prallschutz für Spannstufenbarren und Reck**

Schützt den Turner vor zu starken Stößen. Dickes Schutzpolster für Stufenbarrenholm und Reckstange, schnell anzubringen und zu entfernen. U-förmig mit HD-Schaumstoff und abwaschbarer Bisonyl Hülle. Fixierung durch Klettverschluss. Abmessungen (B x H x T) 140 x 16,5 x 13 cm.

3414 523,90

**BENZ®**

**Prallschutz für Reckstangen und Holme**

Weicher BENZ Prallschutz mit PVC Überzug und Klettverschluss für Barrenholme, Reckstangen und Sprossen. Ca. 50 cm lang.

305642 77,90

TURNEN



**Steckreck Trainerkonsole**

Zum Anbau an Steckrecksäule (Ø 105 mm), mit 45° schwenkbarem Podest, ca. 60 x 60 cm. GS geprüft durch TÜV AUSTRIA (NR.: ZSTS/APZE/2344).

91919 941,90



**GfK-Holm für Steckreck (rund)**

Runder Glasfaserholm mit Holzfurnierummantelung eingepaßt in Hülsenreckgabeln. Maß von Säulenmitte zu Säulenmitte 230 cm. Da es sich bei diesem Artikel um eine Sonderanfertigung handelt ist ein Umtausch oder eine Stornierung nicht möglich. GS geprüft durch TÜV AUSTRIA (NR.: ZSTS/APZE/2344).

4113 1.399,90



**Distanzhalterung**

Für die Umrüstung des Spannstufenbarren Modell Stuttgart auf WM-Dortmund, für eine Breitenverstellung von 130-180 cm.

3388 938,90



**Bodenhaken aus Stahl**

Zum Einbetonieren.

3817 18,90

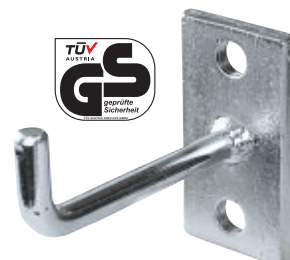

**Haken für Spannseile**

Haken zur Wandmontage für Stufenbarren Spannseile. Länge 10 cm. GS geprüft durch TÜV AUSTRIA (Nr.: ZSTS/APZE/2339).

40490 15,90

**AUS EIGENER PRODUKTION**



**Abstellvorrichtung**

Für Reuther-Spannstufenbarren.

3409 118,90

**NEU**  
im Sortiment

**Reckstange Club**

Passende Reckstange für den Stufenbarren Club, Übungsreck Club, Methodik-Reck Club und Boden-Reck. Ein Austausch der Stange wird alle 3 Jahre empfohlen.

45502 1.409,90

**NEU**  
im Sortiment



**GfK Holm Club**

Glasfaserholm mit Holzummantelung und Holmmanschette für Stufenbarren Club, Übungsreck, Methodikreck, Ø 40 mm, Länge 240 cm. Ein Austausch des Holms wird alle 3 Jahre empfohlen.

51636 697,90



**AUS EIGENER PRODUKTION**



Verstellbar von 85 - 125 cm  
Gewichtsausgleich durch Gasdruckfedern

**Keine Aussparungsmatten erforderlich!**

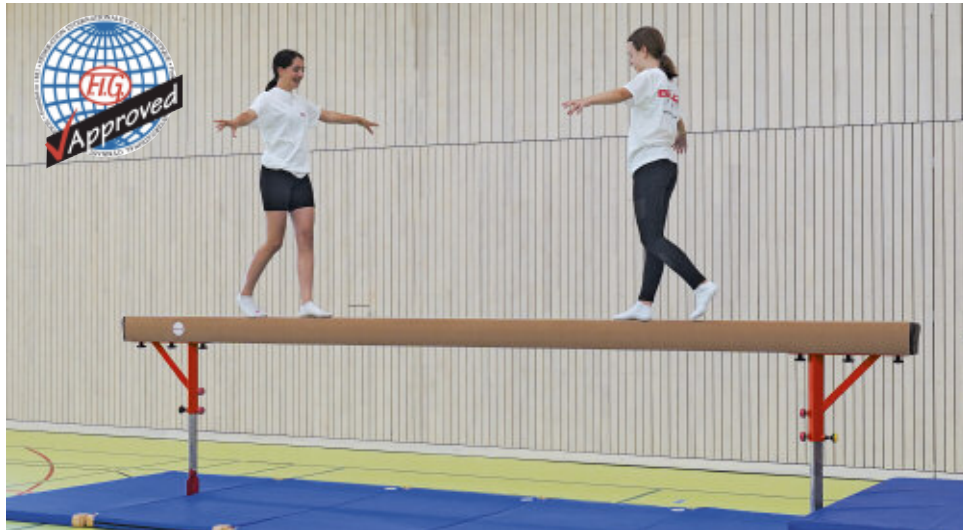

TURNEN

**BENZ®**  
**Wettkampf-Schwebebalken Trophy**

Untergestell einfach, ohne Kraftaufwand, durch Gewichtsausgleich mittels Gasdruckfedern, von 85-125 cm (in 5 cm-Abständen) höhenverstellbar. Schmale Fußausleger ermöglichen lückenlose Landefläche ohne Spezialmatten. Abstand zwischen den Fußauslegern bleibt bei jeder Höhenverstellung gleich. Aluminium-Balken 5 m lang, vliesstoffummantelt. Gepolsterte Lauffläche, beidseitige Schaumstoff-Endpolster. FIG zertifiziert. GS geprüft durch TÜV AUSTRIA (Nr. ZSTS/APZE/1853).

32700 2.679,90

**BENZ®**  
**Transportwagen für Trophy**

Transportwagen für Schwebebalken Trophy. Stahlkonstruktion, lackiert, 4 Stück Doppel-Lenkrollen. Je Schwebebalken sind 2 Wagen erforderlich. TÜV geprüft durch TÜV AUSTRIA (Nr.: ZST/APZE/1981).



32704 St. 91,90



Verstellbar von 75 - 125 cm

**Wettkampf Schwebebalken SOFT TOUCH**

Der Balken ist mit der "SOFT TOUCH" Technologie ausgestattet und ermöglicht durch diese Kombination von Materialien optimalen Halt und Trainingskomfort. Alle Figuren können in gewohnter Stabilität geturnt werden. Wettkampf-Schwebebalken höhenverstellbar von 75-125 cm in 5 cm Schritten, Länge 5 m. Balkenprofil aus verwindungsfreiem und dickwandigem Aluminium. Weiche Endpolsterung am Balkenende. Breite der stabilen, pulverbeschichteten Balkenfüße 112 cm. Gesamtgewicht 94 kg. FIG-zertifiziert.

51539 3.179,90



Verstellbar von 75 - 125 cm

**Schwebebalken Training**

Untergestell als Schrägbock ausgebildet, in 5 cm-Stufen höhenverstellbar von 75-125 cm, Holzbalken mit Vliesstoffummantelung, 5 m lang, 16 cm hoch, Lauffläche 10 cm breit, ohne Spannkette.

3262 2.781,90



**Sonderbreite für Übungszwecke 20 cm**

Verstellbar von 50 - 130 cm

**Vario-Schwebebalken Maxi**

Aluminium-Balken 5 m mit 20 cm Sonderbreite für Training, speziell weich gepolstert. Einfache Höhenverstellung mit Servolift-Gasfeder von 50-130 cm. Von 50-90 cm in Stufen von 10 cm und von 90-130 cm in Stufen von 5 cm. Mit Endenpolsterung.

3417 3.798,90



Verstellbar von 50 - 130 cm

**Vario-Schwebebalken Club Soft**

Aluminium-Balken (L x B) 500 x 10 cm, Gestellbreite: 122 cm. Durch elastische Füllung weichere Lauffläche mit strapazierfähigem Synthetikleder bezogen, mit hoher Stoßdämpfung. 2-beiniges Untergestell verstellbar von 50-130 cm. Durch die Servolift-Gasfeder ist die Höhenverstellung kinderleicht bedienbar. Höhe von 50-90 cm in Stufen von 10 cm verstellbar, Höhe von 90-130 cm in Stufen von 5 cm verstellbar. Die Füße bleiben unabhängig von der Höheneinstellung immer in der gleichen Position.

3359 3.298,90





Gepolsterte Enden

AUS EIGENER PRODUKTION



Leicht höhenverstellbar

Verstellbar von  
75 - 125 cm

BENZ®

## Schwebebalken Perform

Aluminium-Leichtmetallbalken mit vliesstoffummantelter, gepolsterter und elastischer Lauffläche. Die Höhe des Balkens kann individuell und stufenlos eingestellt werden. Zwei Querschwellen verleihen dem Schwebebalken Stabilität. Weiche Endpolsterung am Balkenende. GS geprüft durch TÜV AUSTRIA (Nr.: ZSTS/APZE/1853).

32702	500 cm Länge	1.648,90
32703	300 cm Länge	1.176,90

BENZ®

## Übungsschwebebalken

Mit 2 Holzquerschwellen, nicht höhenverstellbar, Balken 300 oder 500 cm lang mit Holz- oder Alukern, 16 cm hoch, Lauffläche 10 cm breit. GS geprüft durch TÜV AUSTRIA (Nr.: ZSTS/APZE/1853).

3270	300 cm Holz kern ohne Polsterung	458,90
3240	300 cm mit Holzkern + Vliesstoffummantelung	498,90
3284	500 cm mit Holz kern + Vliesstoffummantelung	753,90
32707	300 cm mit Alukern + Vliesstoffummantelung	945,90
32708	500 cm mit Alukern + Vliesstoffummantelung	1.145,90

AUS EIGENER PRODUKTION



## Schwebebalken Soft

Schwebebalken mit besonderer Polsterung. Der Balken ist oben und seitlich mit einem Mehrschichtaufbau aus Hochleistungssoftschaum und vollflächig verklebten Paraskin-Bezug gepolstert. Einsatzgebiet Schul-, Vereins- und Spitzensport. Länge 500 cm, höhenverstellbar in 5 cm-Schritten zwischen 90 - 130 cm, Gewicht 75 kg.

51384	1.998,90
-------	----------

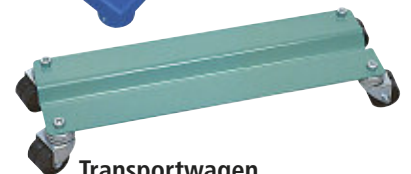
NEU  
im Sortiment

## Transportwagen

Für Schwebebalken und Turnbänke, ermöglicht unproblematischen Transport vom Geräteraum in die Sporthalle. Es werden 2 Stück für 1 Schwebebalken bzw. Turnbank benötigt. GS geprüft durch TÜV AUSTRIA (Nr.: ZSTS/APZE/2112).

3252	Stück	124,90
------	-------	--------

BENZ®

## Schwebebalken-Schutzhülle

Schutzhülle für 300 cm oder 500 cm Schwebebalken, bestehend aus einem blauen, strapazierfähigen PVC-Material (45 x 505 cm) mit Klettverschlüssen.

3301	299,90
------	--------



## BENZ® Turnquader

Sicherheits Übungsquader mit Polyetherschaum RG20. Die Standfläche ist mit 80 mm Leichtschaum stabilisiert. Zusätzliche seitliche Verstärkungsplatten. PVC-Überzug mit Reißverschluss und Öffnungen zur Be- und Entlüftung. Unten durchlaufende Tragebänder mit Griffschlaufen. Universelles Trainingsgerät und zugleich Trainerpodest, das sich sehr schnell Auf- und Abbauen lässt. GS geprüft

AUS EIGENER PRODUKTION

durch TÜV AUSTRIA (Nr.: ZSTS/APZE/1988).

2049	50 x 50 x 50 cm	545,90
2048	100 x 50 x 50 cm	707,90
2052	100 x 75 x 75 cm	907,90
2051	100 x 100 x 100 cm	943,90
2047	100 x 200 x 50 cm	840,90
2041	100 x 200 x 100 cm	1.144,90

## Aufrollbarer Übungsbalken

Aus Kunststoff, mit einer Höhe von 25 mm. Die Länge (500 cm) und Breite (10 cm) entsprechen dem Wettkampfbalken. Auch für das Training zu Hause geeignet. Gewicht 2,0 kg.

7384	243,90
------	--------





1



3



2



4

Widerstandsfähiger Bezug!  
Weiche, stabile Füllung!  
Passt auf alle Schwebebalken!  
Vermindert die Spitzenbelastung!

### Sicherheitsauflagematte 1

Sicherheitsauflagematte Schwebebalken. Aus Kunstleder mit Original-Vliesbezug auf der Lauffläche. Gesamte Matte ist für eine bessere Dämpfung mit einem Spezialschaum gepolstert, sorgt damit für die Schonung der Gelenke und eine Reduzierung des Verletzungsrisikos. Die Innenseiten sind mit einem Antirutschbelag ausgestattet. Durch Flausch-Klettverbindungen ist eine sehr einfache Fixierung möglich. Ideal geeignet zur Erlernung von neuen oder schwierigen Übungselementen.

3457	100 cm	328,90
3458	200 cm	628,90

### Schwebebalken-Verbreiterung 2

Diese vorgeformte Laufflächenverbreiterung ist nachträglich auf jeden Schwebebalken aufsetzbar und bestens für das Üben neuer Elemente geeignet. Befestigung mit speziellem System aus Riemen und Klettband. Auch als Boden-Übungsbalken einsetzbar.

3267	(B x L) 20 cm x 200 cm	508,90
3264	(B x L) 20 cm x 300 cm	628,90
7383	(B x L) 15 cm x 300 cm	552,90

### Endenpolsterung für Schwebebalken 3

Neue Schutzpolsterung aus PUR-Schaum, um bei Abgängen Verletzungen weitestgehend auszuschließen.

3271	77,90
------	-------

### Schwebebalkenüberzug mit Klettverschluss 4

Mit Klettverschluss für 500 cm lange Holzbalken. Mit diesem Überzug können ungepolsterte Holzbalken nachträglich einfach vor Ort umgerüstet werden. Widerstandsfähiger Bezug mit weicher und dennoch stabiler Füllung. Passend auf alle Schwebebalken vermindert dieser Bezug die Spitzenbelastung.

3351	415,90
------	--------

### Flick-Flack-Trainer 5

Ellipsenförmiges Methodikgerät aus Leichtschaum zum angstfreien Lernen von Überschlagbewegungen. Der neue Flick-Flack-Trainer zeichnet sich durch eine verbesserte Form und weichere Polsterung aus.

Klein 78 x 50 x 65 cm, Gewicht 7 kg, für Körpergröße bis 130 cm

17194	478,90
-------	--------

Mittel 100 x 70 x 78 cm, Gewicht 15 kg, für Körpergröße bis 160 cm

17195	678,90
-------	--------

Groß 116 x 80 x 99 cm, Gewicht 18 kg, für Körpergröße größer als 160 cm

17196	838,90
-------	--------

### Stabilisator für Flick-Flack-Trainer 6

Der Stabilisator macht aus Ihrem Flick-Flack-Trainer ein Sprunggerät. Ohne wegrollen oder verrutschen, durch rutschfeste Unterseite. Klettband zur Fixierung am Flick-Flack-Trainer.

Für Flick-Flack-Trainer klein, 78 x 50 cm

17197	208,90
-------	--------

Für mittleren Flick-Flack-Trainer, 95 x 70 cm

17198	234,90
-------	--------

Für großen Flick-Flack-Trainer, 104 x 80 cm

17199	274,90
-------	--------



**NEU**  
im Sortiment

### Multimatte

Weiche Sicherheitsmatte mit hohen Dämpfungseigenschaften aus einem hochwertigen Schaumstoff der die Kraffeinwirkung auf den Körper und die Gelenke bei den Landungen reduziert. Durch einen dehnbaren Oberbezug und eine Antirutsch-Beschichtung auf der Unterseite passt die Matte sich optimal an die Geräteform an und bietet einen guten Halt auch ohne zusätzliche Befestigung. Ideal für das Erlernen von neuen Elementen an Balken und Männerbarren. Abmessungen (B x L) 100 x 150 cm, 1,5 cm stark. Gewicht 8 kg.

40220	288,90
-------	--------

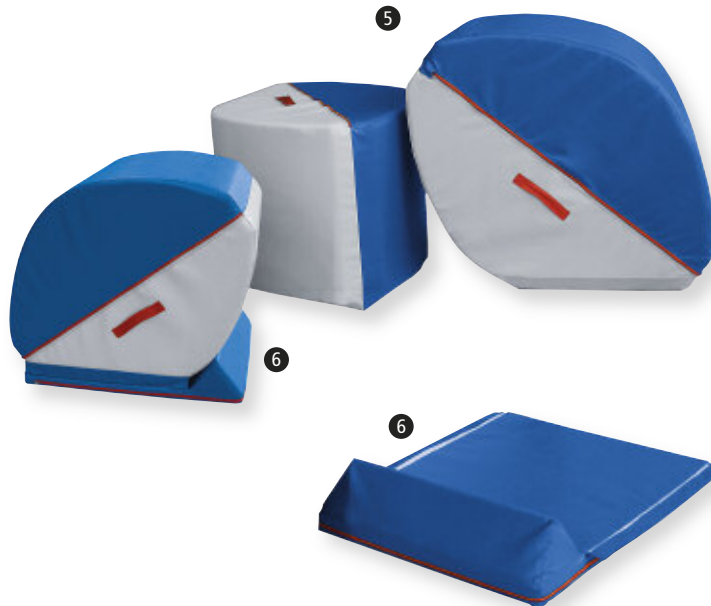

5

6

6

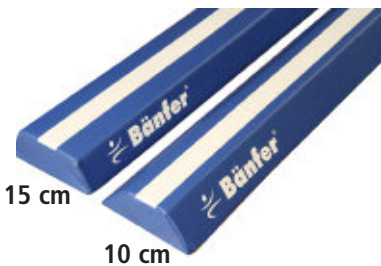

15 cm

10 cm

### Methodikbalken 7

#### Methodikbalken

Methodikbalken zum Erlernen von neuen Turnelementen für den Schul-, Vereins- sowie Spitzensport, aus einem speziellen Mehrschichtaufbau. Der trapezförmige Balken hat je nach Modell eine Oberflächenbreite von 15 cm oder 10 cm.

51390	200 x 10 cm	298,90
51383	200 x 15 cm	315,90
51391	300 x 10 cm	388,90
51388	300 x 15 cm	398,90
51392	500 x 10 cm	501,90
51389	500 x 15 cm	719,90

### Übungsbalken Schaum 8

Übungsbalken aus Spezial-Hartschaum mit weißer Markierung der Lauffläche, Breite der Nutzfläche 15 cm, Breite der Standfläche 25 cm, Höhe 8 cm. Unterseite mit Klettbandstreifen zur Fixierung auf Niedersprungmatten und mit Flausch-Klett-Adaption an den Enden zur Verlängerung mit weiteren Übungsbalken.

7385	2,5 m (8 kg)	508,90
------	--------------	--------

### Schwebebalkenbezug-Set zur Selbstmontage

Zum nachträglichen Beziehen (Vliesstoffummantelung) eines vorhandenen 500 cm Holzschwebebalkens, zur Selbstmontage mit Aufbauanleitung. Geliefert wird nur das Material. Das Set besteht aus Vliesstoff, Kontaktkleber, Schleifmaterial und Heftnägel.

3349	Set	266,90
------	-----	--------

### Schwebebalkenbezug-Service im Werk

Nachträgliches Beziehen eines vorhandenen 500 cm Schwebebalkens durch unsere Fachleute, nach frachtfreier Übersendung des Schwebebalkens ins Werk. Preis für Vliesstoffummantelung inklusive Material und Arbeitszeit.

3352	Holzbalken	727,90
3355	Alubalken	744,90



TURNEN

## BAGJUMP® AIRBAGS

Die BAGJUMP® Airbag-Systeme sind eine sichere Alternative zu den gängigen Schaumstofffüllungen von Landegruben. Durch das spezielle Material des Stoffes ist eine sehr lange Haltbarkeit gegeben. Zum Einsatz kommt der BAGJUMP® bei Trampolinparks, Akrobatik Gyms, Freestyle Sportschulen und im Extremsport Indoor wie Outdoor, also überall dort wo man schnell den Landebereich wieder verlassen sollte.

### BAGJUMP Foam Pit Airbag

Was Gesundheit, Sicherheit, Sprungfrequenz und Haltbarkeit angeht, ist der BAGJUMP die beste Alternative. Lieferbar in den Farben schwarz/blau und mit Benz-Logo als Aufdruck.

55203	220 x 430 x 100 cm	4.738,90
55200	300 x 500 x 100 cm, 60 kg	7.190,90
55201	600 x 400 x 100 cm, 80 kg	8.736,90
55202	650 x 450 x 100 cm, 100 kg	10.220,90

Platzsparend und mobil einsetzbar

Flexible Einsatzmöglichkeiten

Pflegeleicht

Sichere Landung

Auf Wunsch mit individuellem

Design und Schutzpolstern





TURNEN



integrierte Fahrerinrichtung

**Sprungtisch Ergojet Rio**

Wettkampf-Sprungtisch mit Federkonstruktion ermöglicht eine optimierte Federwirkung und verbesserte Stabilität, vor allem im mittleren und hinteren Bereich der Stützfläche. Vereinfachte Höhenverstellung mit Gasfedern, Einstellmöglichkeit der Höhe von 100 - 140 cm in 5 cm Schritten. Um einen besseren Schutz zu bieten, ist die Höhenverstellung seitlich angebracht. Die Abpolsterung wurde für eine optimierte Sicherheit höher gestaltet. Fahrerinrichtung, mit im Rahmen integrierten Rollen. Lieferung ausschließlich inklusive dieser Fahrerinrichtung. Gewicht mit Polsterung ca. 140 kg. Stellfläche 110 x 94 cm.

**Original Reuther Wettkampf-Sprungtisch**

- spezielle Polsterung an der Vorderseite bietet optimalen Prallschutz
- höhenverstellbar von 100 bis 140 cm (Stufen 5 cm)
- mit Bodenverankerung
- Transportsystem inbegriffen

**Highlights**

- FIG-zertifiziert
- Einfache Höhenverstellung mit Gasdruckfedern
- Verbesserte Widerstandsfähigkeit
- Wettkampf-Sprungtisch Rio de Janeiro 2016
- Optimierte Stabilität in der Mitte und auf der Rückseite der Stützfläche

1750 5.778,90



**PVC-Schutzhaube für Sprungtische**

Schutzhaube für Sprungtisch Ergojet aus PVC, zum Schutz vor Schmutz und Staub, zur Abdeckung des Sprungtisch-Oberteils.

1722 rot 395,90



Transportstellung

Gebrauchsstellung



**Sprungtisch Ergojet Club**

- Trainingssprungtisch mit Höhenverstellung
- für Training und Junioren
- niedrigste Höheneinstellung 90 cm
- Verspannung innerhalb des Rahmens hinter dem Polster
- weiche Deckschicht für minimale Belastung
- (L x B x H) 120 x 90 x 90 - 135 cm
- mit eingebauter Fahrerinrichtung
- Höhenverstellung mit Gasdruckfeder von 90 - 135 cm (5 cm Stufen)

1720 4.178,90



**Vliesstoffüberzug für Sprungtisch Ergojet**

Der Vliesstoffüberzug für den Sprungtisch Ergojet schützt vor übermäßigem Verschleiß, erhöht die Dämpfung und entlastet dadurch die Gelenke. Der Überzug ist einfach anzubringen bzw. zu entfernen und erhöht die Lebensdauer des Geräts.

1721 1.008,90

Modell	Ergojet Rio	Ergojet Club	Ergojet Junior	ST-6	ST-4
Marke	Spieth	Spieth	Spieth	Bänfer	Bänfer
Einsatzgebiet	Kinder- +Jugendbereich	Schule + Verein + Jugendbereich	Wettkampf	Schule + Verein + Jugendbereich	Wettkampf
Höhenverstellung	100-140 cm 5 cm Stufen	90-135 cm 5 cm Stufen	85-135 cm 5 cm Stufen	100-135 cm Stufenlos	100-140 cm Stufenlos
Technik Höhenverstellung	Gasdruckfedern	Gasdruckfedern	Herausziehen der Füße	Hydraulisch per Spindel mit Kurbel	Hydraulisch per Fußpedal
Rollvorrichtung	Im Rahmen integriert	Im Rahmen integriert	An den Füßen	An den Füßen	An den Füßen
Maße	120 x 95 cm	120 x 95 cm	72 x 67 cm	-	-
Aufstellmaße	114 x 94 cm	114 x 94 cm	85 x 68 cm	120 x 70 cm	120 x 70 cm
Leder	Kunstleder	Kunstleder	Kunstleder	•	•



**Sprungtisch Junior**

- Mini-Sprungtisch, um Kindern angstfrei den Sprung beizubringen
- Stoßdämpfende aktive Schaumstofffederung
- leichtgängige, problemlose Höhenverstellung (höhenverstellbar von 85 bis 135 cm in 5 cm Stufen)
- Abmessung Deckplatte 90 x 72 cm
- Stabile verschleißfeste Gummihufe
- Feinregelung und Rollvorrichtung (2 Füße mit Fahrrollen) inbegriffen
- Spannkette optional lieferbar

1705 1.847,90



**Sprungtisch ST-4**

Zentralfuß mit bequemer, stufenloser Höhenverstellung von 100-140 cm. Die Höhenverstellung erfolgt sicher und schnell über ein Fußpedal. Korpus mit Doppelplatten und entsprechend angeordneten Feder- und Dämpfungselementen. Spezielle Microswing-Ausstattung für eine Reduzierung der Kraftspitzen in den Handstützphasen. Mit Säulenschutzpolster. Optional mit Fahrereinrichtung erhältlich. Lieferung unfrei ab Herstellerwerk. FIG zertifiziert.

1707 4.398,90



**NEU**  
im Sortiment

**Spannhebel**

Spannhebel Sprungtisch, Form A, 125 x 16 x 40 mm.

90139 25,90

**Fahreinrichtung für ST-4 und ST-6 Kipp und Zieh**

Für werkseitigen Einbau, oder zum Nachrüsten. Die Fahreinrichtung für Sprungtische ST-4 und ST-6 gewährleistet einen leichten Transport auf flächen- und punktelastischen Hallenböden. Doppellenkrollen Ø 50 mm, Fahrrollen Ø 70 mm, Hubhöhe ca. 6 cm.

1714 212,90



**Sprungtisch ST-6**

Einstiegssprungtisch für Vereine und Schulen. Solide 2-Säulenkonstruktion, leicht stufenlos über Handkurbel von 100-135 cm höhenverstellbar. Korpus in Form und Größe identisch mit dem Sprungtisch ST-4. Optional mit Fahreinrichtung erhältlich. Lieferung unfrei ab Herstellerwerk.

1712 3.098,90

**Übungssprungtisch**

- Schaumstoff-Sprungtisch, um angstfrei den Sprung zu trainieren
- Modulares System aus 3 einzelnen Schaumstoffteilen
- gebogene Abstützfläche (L x B x H) 90 x 75 x 50 cm
- Höhe der rechteckigen Elemente 25 cm und 50 cm
- Variable Gesamthöhe von 50 cm, 75 cm, 100 cm und 125 cm
- Bezug aus genarbttem Bisonyl
- Mit Klettbandverbindungen

51611 1.758,90

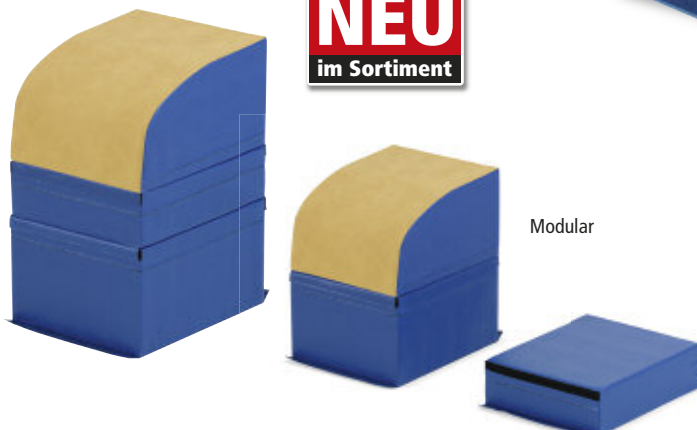

**NEU**  
im Sortiment

**Anlauf- und Absprunganlage**

Original Reuther für offizielle Wettkämpfe. 1 Anlaufbahn 100 cm breit, 25 mm stark, aus Spezialschaumstoffmaterial mit hochwertigem Nadelvlies "Triflex". Absprungbohle für das Sprungbrett und Aufstandsfläche mit Durchlass für die Spannkette am Sprungtisch. Gesamtlänge 2500 cm. Lieferung ohne Sprungbrett, Sprungtisch und Rondat-Matte!

1822 blau 3.637,90



**BENZ®**  
Olympia-Sprungferd

Nach DIN 7902. Stabile Stahlrohr-Fußkonstruktion, verzinkte Einschübe, Höhe leicht in 5-cm-Rasterung verstellbar (95-150 cm), Wettkampfhöhe 110 cm. Ein Bein zur Feinjustierung, Spezialpolsterung mit echtem Kernrindlederbezug. Einhängeöse für Spannketten. Pferdhufer serienmäßig aus Kunststoff mit integrierten, nicht färbenden Gummiplatten. 2 Füße mit Fahrrollen versehen. Lieferung ohne Spannketten. GS geprüft durch TÜV AUSTRIA (Nr.: ZSTS/APZE/2343).

1811 1.379,90



**BENZ®** Olympia-Sprungferd

Nach DIN 7902. Unterbau aus besten Harthölzern. Verzinkte Einschübe, Höhe leicht in 5-cm-Rasterung verstellbar (95-150 cm), Wettkampfhöhe 110 cm. Ein Bein zur Feinjustierung, Spezialpolsterung mit echtem Kernrindlederbezug. Einhängeöse für Spannketten. Pferdhufer serienmäßig aus Kunststoff mit integrierten, nicht färbenden Gummiplatten. 2 Füße mit Fahrrollen versehen. Lieferung ohne Spannketten. GS geprüft durch TÜV AUSTRIA (Nr.: ZSTS/APZE/2343).

1810 1.649,90



**Sprungferd**

Mit ORIGINAL REUTHER Unterbau, in 5 cm-Abständen in der Höhe verstellbar, eingebaute Fahrreichtung mit Hebelbetätigung. Spezialpolsterung mit echtem Kernrindlederbezug. In der Höhe von 110-150 cm verstellbar (ohne Spannketten). GS geprüft durch TÜV AUSTRIA (Nr.: ZSTS/APZE/2343).

1850 3.354,90



**BENZ®** Turnbock

Nach DIN EN 12196. Stabile Holzfüße aus besten Harthölzern, verzinkte Einschübe, in 5 cm-Abständen in der Höhe verstellbar. Ein Bein zur stufenlosen Feinjustierung. Spezialpolsterung mit echtem Kernrindlederbezug. Hufe serienmäßig aus Kunststoff mit integrierten, nicht färbenden Gummiplatten. 2 Füße mit Fahrrollen versehen. GS geprüft durch TÜV AUSTRIA (Nr.: ZSTS/APZE/2343).

1660	Höhe 90-130 cm	1.149,90
1670	Höhe 100-150 cm	1.179,90
1680	Höhe 110-170 cm	1.199,90



**BENZ®** Turnbock

Nach DIN EN 12196. Stabile Stahlrohr-Fußkonstruktion, verzinkte Einschübe, in 5 cm-Abständen in der Höhe verstellbar. Ein Bein zur stufenlosen Feinjustierung. Spezialpolsterung mit echtem Kernrindlederbezug. Hufe serienmäßig aus Kunststoff mit integrierten, nicht färbenden Gummiplatten. 2 Füße mit Fahrrollen versehen. GS geprüft durch TÜV AUSTRIA (Nr.: ZSTS/APZE/2343).

1661	Höhe 90-130 cm	998,90
1671	Höhe 100-150 cm	1.038,90
1681	Höhe 110-170 cm	1.098,90



**BENZ®**  
Pferdabdeckung

Zur Umrüstung von normalem Seitpferd auf Sprungferd. Polsterstärke ca. 20 mm. GS geprüft durch TÜV AUSTRIA (Nr.: ZSTS/APZE/2343).

1841 391,90



**Turnpilz**

Ø 100 cm, gemäss den Vorschriften des DTB. Oberteil aus nahtlos geformtem PUR-Schaum, Gestell mit breitem Auflagering. Höhe 48 cm.

1608 1.944,90



**Turnpilz**

Ergonomischer Turnpilzkörper mit stabilem Stahluntergestell und Schichtholzfußplatte, Höhe ca. 48 cm, nahtloses Oberteil mit PUR-Integralschaum, Ø 60 cm.

1603 738,90



**Turnpilz**

Mit Pausche, stabilem Stahluntergestell und Schichtholzfußplatte, Höhe ca. 48 cm. Oberteil PUR-Integralschaum, Ø 60 cm.

1601 958,90

TURNEN



**Spannkette**

Für BENZ® Sprung- und Pauschenpferde, verzinkt, mit Spansschloß. GS geprüft durch TÜV AUSTRIA (Nr.: ZSTS/APZE/2343).

**BENZ®**

1611

**AUS EIGENER PRODUKTION**



verstellbar von 95 - 150 cm



**BENZ® Olympia-Pauschenpferd**

Nach DIN 7902. Unterbau aus besten Harthölzern. Verzinkte Einschübe, Höhe leicht in 5-cm-Rasterung verstellbar (95-150 cm), Wettkampfhöhe 110 cm. Ein Schieber als Höhenausgleich, Spezialpolsterung mit echtem Kernrindlederbezug. Holzpauschen nach Vorschrift, mit verdeckt liegender Spindel. Einhängöse für Spannkette. Pferdhuft serienmäßig aus Kunststoff mit integrierten, nicht färbenden Gummipfatten. 2 Füße mit Fahrrollen versehen. Lieferung ohne Spannkette. GS geprüft durch TÜV AUSTRIA (Nr.: ZSTS/APZE/2343).

1801

1.748,90

1802

2.153,90



verstellbar von 110 - 155 cm



**Pauschenpferd**

Mit ORIGINAL REUTHER Unterbau, in 5-cm-Abständen in der Höhe verstellbar, eingebaute Fahrereinrichtung mit Hebelbetätigung. Aluminiumpauschen nach Vorschrift. Spezialpolsterung mit echtem Kernrindlederbezug. In der Höhe von 110-150 cm verstellbar, Lieferung ohne Spannkette. GS geprüft durch TÜV AUSTRIA (Nr.: ZSTS/APZE/2343).

1840

4.049,90

TURNEN



**AUS EIGENER PRODUKTION**



verstellbar von 110 - 170 cm

**BENZ® Pauschenbock**

Stabile Holzfüße aus besten Harthölzern, verzinkte Einschübe, in der Höhe leicht in 5-cm-Rasterung verstellbar. Lederpolsterung, Höhenverstellung von 110-170 cm, ideales Trainingsgerät mit Holz-Pauschen komplett. Ohne Spannkette. GS geprüft durch TÜV AUSTRIA (Nr.: ZSTS/APZE/2343).

1702

1.923,90



verstellbar von 50 - 65 cm

**Kreisflankenkörper**

Vereinfacht das Erlernen des Vor- und Rückflankens am Pauschenpferd. Schräge und horizontale Stellungen zur Anpassung des Gerätes an die Turnübung. Höhe in 5 cm Stufen von 50 - 65 cm arretierbar. Beine mit Gummifüßen ausgestattet, ohne Pauschen und Polsterung. Maße (B x L x H) 45 x 140 x 50-65 cm.

51656

2.281,90

**NEU im Sortiment**



**Turnpilz 5-teilig**

5-teilig bestehend aus: 3 Unterteilen, 1 Pilzkopf mit Lederbezug und 1 Pauschenbrett aus Holz. Durch die ergonomische Pilzkopfform ist ein handgelenkschonendes Kreisflankentraining möglich. Höhe 75 cm, Pilzkopfdurchmesser Ø 50 cm. Gewicht ca. 33 kg.

1602

1.755,90

**ERSATZTEILE**

①



**① Pausche (Holz)**

Aus griffigem Schichtholz mit Edelstahlbügel. GS geprüft durch TÜV AUSTRIA (Nr.: ZSTS/APZE/2343).

1590



**② Pausche (Aluminium)**

Pausche aus Aluminium, mit hygroskopischem Antirutschgummi überzogen.

1844

**③ Pauschenspindel**

Zum Festschrauben der Pauschen. GS geprüft durch TÜV AUSTRIA (Nr.: ZSTS/APZE/2343).

1604

15,90

**④ Sterngriffmutter**

Mit U-Scheibe für Pauschenspindeln.

1609

9,90



③



④

⑤



**⑤ PVC-Hufe**

Für Pferd und Bock. Für Einschub 40 x 40 mm. Farbe beige, Aufstandsfläche orange.

90112

ohne Rolle

33,90

90110

Rolle links

41,90

90109

Rolle rechts

41,90



**Spannkette**

Mit Spansschloß, verzinkt, für Turn- und Sprungpferd. GS geprüft durch TÜV AUSTRIA (Nr.: ZSTS/APZE/2343).

1612

55,90

**Transportrad Ø 5 cm**

Für Pferd- u. Bockhuft, Ø 5 cm, Nabenbreite 2,1 cm, Bohrung 0,82 cm.

1556

9,90

**Transportrad Ø 6,5 cm**

Für Pferd- u. Bockhuft, Ø 6,5 cm, Nabenbreite 3,5 cm, Bohrung 1,2 cm.

1555

9,90

# SPRUNGBRETTER FÜR ALLE LEISTUNGSKLASSEN



## BENZ® Federsprungbrett Junior

Sprungbrett mit Holzfeder 100 x 55 cm. Die mit Nadelfilzbelag gepolsterte Absprunfläche sorgt für eine gute Dämpfung. Das Sprungbrett ist auf der Unterseite mit rutschfesten Gummischonern ausgestattet. Empfohlenes Körpergewicht bis 40 kg. Gewicht 25 kg. GS geprüft durch TÜV AUSTRIA (Nr.: ZSTS/APZE/2113).

B: 55 cm  
L: 100 cm

**NEU**  
im Sortiment

30288 357,90



## BENZ® Federsprungbrett

BENZ Sprungbrett mit Schichtholz Feder und erhöhter Federkraft. Gepolsterte Absprunfläche mit strapazierfähigem Teppichfilz 120 x 60 cm. Geeignet bis zu einem Körpergewicht von 70 kg, für den Einsatz in Schule und Verein. Gewicht 25 kg. GS geprüft durch TÜV AUSTRIA (Nr.: ZSTS/APZE/2113).

B: 60 cm  
L: 120 cm

30033 376,90



## BENZ® Sprungbrett Premium

BENZ Sprungbrett Premium mit Schichtholz Feder und zwei Stahl Spiralfedern. Gepolsterte Absprunfläche 120 x 60 cm mit strapazierfähigem Teppichfilz Belag. Empfohlen für fortgeschrittene Turner in Schule und Verein mit einem max. Körpergewicht von 90 kg. Gefertigt Nach EN 913 Standard. GS geprüft durch TÜV AUSTRIA (Nr.: ZSTS/APZE/2113).

B: 60 cm  
L: 120 cm

30049 423,90

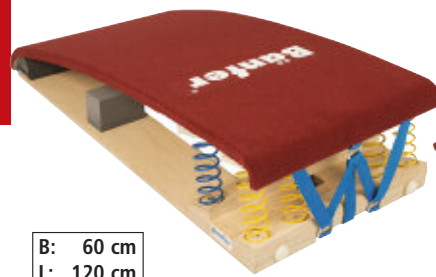

B: 60 cm  
L: 120 cm  
H: 30 cm

**Vario**

## Sprungbrett System Wiemers Vario

Sprungbrett mit Stahlfedern, einstellbar auf die Leistungsklasse und die individuellen Bedürfnisse der Sportler. Lieferung unfrei ab Herstellerwerk

30278 928,90

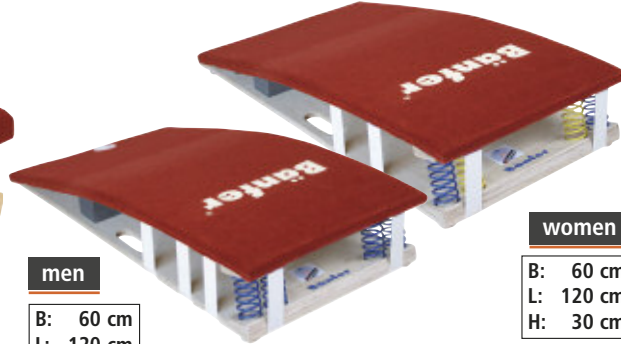

**men**

B: 60 cm  
L: 120 cm  
H: 30 cm

## Sprungbrett Athena

Wettkampf-Sprungbrett FIG zertifiziert, mit Stahlfedern in harter (Männer) oder weicher (Frauen) Einstellung zur besseren Federung. Oberseite aus strapazierfähigem Nadelfilz. (L x B) 120 x 60 cm, ca. 30 cm hoch.

30230 Männer 878,90  
30231 Frauen 878,90

**women**

B: 60 cm  
L: 120 cm  
H: 30 cm

**Kids 40**

B: 60 cm  
L: 120 cm  
H: 30 cm

## Sprungbrett KIDS 40

Jugend- und Schulsprungbrett mit Verbundschaumpolsterung und Nadelfilzbelag rot, 2x Federn blau. Maße 120 x 60 cm, bis 40 kg nutzbar.

30279 399,90

B: 100 cm  
L: 150 cm  
H: 21 cm

## Rondat-Matte Standard

Ca. 150 x 100 cm, bietet Schutz bei Über-treten des Sprungbretts.

30273 518,90



B: 120 cm  
L: 140 cm  
H: 22 cm

## Rondat-Matte

Sicherheitsmatte mit leichtgewichtigem Schaumstoff und verstärktem Bisonyl-Überzug zum Schutz vor Verletzungen durch Über-treten des Sprungbrettes bei Rondat-Sprüngen. Pflicht bei Wettkämpfen. Die Matte umschließt das Sprungbrett an 3 Seiten komplett. Höhe 5 - 22 cm. Gewicht 11 kg.

30280 878,90



## Open-End-Booster Board Advanced

Das Open-End-Booster Board Advanced, vereint die Funktionalität eines Sprungbretts mit der Dynamik, Leichtigkeit und dem Sprungspaß eines Trampolins. Flacher, barrierefreier Einsprungbereich. Höhenverstellbar, sehr gute Standstabilität und leichter Transport durch integrierte Transportrollen. Gerätemaße: 135 x 100 cm, Sprungtuchgröße: 93 x 57 cm, höhenverstellbar von 26,5 - 32 cm, belastbar bis zu 110 kg, Gewicht 33 kg. Lieferung unfrei ab Herstellerwerk.

30285 1.248,90

## Sprungbrett Ergotrapm

Trainingsgerät für den Übergang vom Trampolin auf das Sprungbrett, optimal für die Grundschule oder das methodische Turn-training. Federsprungbrett mit Trampolin-eigenschaften Maße 135 x 100 cm, höhenverstellbar von 26 - 32 cm. Belastbar bis 60 kg Körpergewicht.

30312 1.297,90

## BENZ® Sprungbrett-Transportwagen

Für mühelosen Transport und Lagerung von bis zu 6 Sprungbrettern. Stahlkonstruktion mit stabilen Schwenkrollen. Abmessungen (B x L x H) 53,5 x 92 x 74 cm. Tragfähigkeit ca. 100 kg. Lieferung ohne Sprungbretter. GS geprüft durch TÜV AUSTRIA (Nr.: ZSTS/APZE/2113).

30261 197,90

**AUS EIGENER  
PRODUKTION**

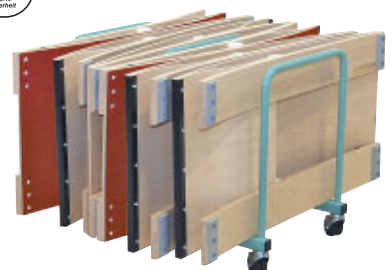

Sprungbrett Bezeichnung	Zertifikat	Federtyp	Ausführung gem. FIG	Federwirkung • = niedrig ••••• = sehr hoch	Einsatzbereich	Geeignet für	empfohlenes Körpergewicht
Standard	–	Holz	–	••	Schule/ Verein	Anfänger	bis 60 kg
Strassburg	–	Holz	–	•••	Schule/ Verein	Anfänger/ Geübte	bis 80 kg
Sprungbrett Junior	–	Holz	–	••••	Schule/ Verein	Kinder	bis 40 kg
Mini-Sprungbrett Junior	–	Holz	–	••••	Schule/ Verein	Kinder	bis 40 kg
Budapest	–	Holz	–	•••••	Verein/ Wettkampfsport	Fortgeschrittene	bis 70 kg
Ergotop 2	–	Holz/ Metallfedern	weich	•••••	Verein/ Wettkampfsport	Fortgeschrittene	40 - 75 kg
Moskau 5	FIG-zertifiziert	Holz/ Metallfedern	weich	•••••	Verein/ Wettkampfsport	Wettkampf	40 - 75 kg
Moskau 8	FIG-zertifiziert	Holz/ Metallfedern	hart	•••••	Verein/ Wettkampfsport	Wettkampf	70 - 100 kg



## BENZ® Sprungbrett Standard 60

BENZ Standard Sprungbrett mit Schichtholz Feder und gepolsterter Absprunghöhe 120 x 60 cm und strapazierfähigem Teppichfilz Belag, nach DIN 7915-1. Das Sprungbrett ist für fortgeschrittene Turner in Schule und Verein, bis zu einem max. Körpergewicht von 60 kg geeignet. Gewicht 15 kg. GS geprüft durch TÜV AUSTRIA (Nr.: ZSTS/APZE/2113).



30032 388,90



## Sprungbrett Strassburg

Empfohlen für Jugendliche mit fortgeschrittener Sprungerfahrung, zwischen 10 - 14 Jahre, mit einem Körpergewicht bis zu 80 kg. Für Sprünge mit geringer horizontaler Geschwindigkeit. Erhöhte Federkraft gegenüber herkömmlichen Sprungbrettern. Mit Spezialschaumunterlage und rotem Teppich bezogen. Das Sprungbrett ist mit Gummi-Fußbodenschoner ausgestattet. Abmessungen (B x L x H) 60 x 120 x 18 cm. Gewicht 25 kg.

B: 60 cm  
L: 120 cm  
H: 21 cm

- Original System Reuther
- Zwischenfeder aus Holz
- Alter: 10 - 14 Jahre
- Abdeckplatte 14 mm

30251 638,90



## Sprungbrett Junior

Entwickelt für Grundschulen und Vereine. Geeignet für Jugendliche mit grundlegender Sprungerfahrung von 6 - 12 Jahre, mit einem Körpergewicht bis zu 40 kg. Mit Spezialschaumunterlage und Teppich bezogen. Ausgelegt für Sprünge mit geringer horizontaler Geschwindigkeit. Ausgestattet mit Gummi-Fußbodenschoner. Abmessungen (B x L x H) 60 x 120 x 21 cm.

B: 60 cm  
L: 120 cm  
H: 21 cm

- Original System Reuther
- Zwischenfeder aus Holz
- Alter: 6 - 12 Jahre
- Abdeckplatte 12 mm

30271 638,90



## Mini-Sprungbrett Junior

Stabiles Sprungbrett aus Holz mit Zwischenfeder aus Holz. Für die Aller kleinsten zwischen 4-8 Jahre, ohne Sprungerfahrung, mit einem Maximalgewicht von 40 kg. Das Brett ist ausgelegt für Sprünge mit geringer horizontaler Geschwindigkeit. Ausgestattet mit Gummi-Fußbodenschoner. Abmessungen (B x L x H) 55 x 100 x 21 cm.

B: 55 cm  
L: 100 cm  
H: 21 cm

- Original System Reuther
- Zwischenfeder aus Holz
- Alter: 4 - 8 Jahre
- Abdeckplatte 12 mm

30269 638,90



## Sprungbrett Budapest

Langlebiges, doppelelastisches Allround-Brett mit höchster Dynamik durch speziell aufeinander abgestimmte Federungscharakteristik. Zwischenfeder aus Holz. Für Sprünge mit geringer Anlauf-Geschwindigkeit. Geeignet für Turner mit einem Körpergewicht bis zu 95 kg. Strapazierfähiger Sportteppich mit Spezialschaumunterlage. Abmessungen (B x L x H) 60 x 120 x 22 cm. Gewicht 24 kg.

B: 60 cm  
L: 120 cm  
H: 21 cm

- Original System Reuther
- Zwischenfeder aus Holz
- Bis 70 kg Körpergewicht
- Abdeckplatte 15,2 mm

30255 748,90



## Sprungbrett Ergotop 2

Gepolstertes Sprungbrett aus Holz mit 2 austauschbaren Metallfedern und Carbonfaser-Sandwichblatt. Standardausführung mit roten Federn (weiche Einstellung). Homogener Rebound über das ganze Brett. Geeignet für fortgeschrittene Turner mit einem Körpergewicht von 40 bis 75 kg. Abmessungen (B x L x H) 59 x 119 x 24 cm. Gewicht ca. 24 kg.

B: 59 cm  
L: 119 cm  
H: 24 cm

- Original System Reuther
- 2 Pyramidenfedern
- Bis 75 kg Körpergewicht
- Abdeckplatte 10 mm
- FIG-zugelassenes Wettkampf-Sprungbrett

30252 928,90



## Sprungbrett Moskau 5

Offizielles Wettkampf-Sprungbrett für Damen. Sprungbrett für geübte Springer\*innen zwischen 40 und 75 kg (weiche Einstellung gem. FIG-Norm). Mit "Whisper Spring System" (WSS), verbesserte Dynamikeigenschaften im unteren Einsprungbereich. 5 pyramidenförmige, gehärtete Stahlfedern in goldener Farbe sind punktgenau ausgerichtet. Die Oberfläche aus karbonfaserhybrider Sandwichbauweise ist mit einem 20 mm Spezialschaum und einem strapazierfähigem Nadelvlies abgedeckt. Abmessungen (B x L x H) 60 x 120 x 22 cm. Gewicht 23 kg. FIG-zertifiziert.



B: 60 cm  
L: 120 cm  
H: 22 cm

- Original System Reuther
- 5 Pyramidenfedern
- 40 - 75 kg Körpergewicht
- Abdeckplatte 10 mm
- Whisper Spring System
- Offizielles Damen-Sprungbrett
- FIG-zugelassenes Wettkampf-Sprungbrett

30286 1.178,90



## Sprungbrett Moskau 8

Wettkampf-Sprungbrett für Topspringer zwischen 50 und 100 kg (harte Einstellung gemäß FIG-Norm). Mit "Whisper Spring System" (WSS), verbesserte Dynamikeigenschaften im unteren Einsprungbereich. Die 8 pyramidenförmigen, gehärteten Pyramidenfedern aus Chrom-Siliziumstahl, in goldener Farbe, sind punktgenau ausgerichtet. Homogener Rebound über das ganze Brett. Abmessungen (B x L x H) 60 x 120 x 22 cm. Gewicht 25 kg. FIG zertifiziert.



B: 60 cm  
L: 120 cm  
H: 22 cm

- Original System Reuther
- 8 Pyramidenfedern
- 70 - 100 kg Körpergewicht
- Karbonfaser-Abdeckplatte 10 mm
- Whisper Spring System
- FIG-zugelassenes Wettkampf-Sprungbrett

30289 1.218,90





## BENZ® AIRTRACK

**NEU**  
im Sortiment

Airtrack, Air Floor, Airmat diese luftgefüllten Matten haben viele Namen und werden immer beliebter im Turnsport, Schulunterricht oder einfach zum Rumtoben Zuhause oder in Kindergärten. Gerne mal als Luftmatratze belächelt bieten die AirTrack-Produkte wie Tumblingbahnen, Sprungbretter, Mattenkeile, Übungsschwebelbalken oder weitere Trainingshilfen ein einfaches Handling und vielfältige Einsatzmöglichkeiten. Der große Vorteil der AirTrackprodukte ist, dass keine harten Kanten oder Flächen zusätzlich gesichert oder gepolstert werden müssen. Dank ihrer elastischen Oberfläche und dem reißfesten Doppelwand-Gewebe sind alle BENZ AirTrack-Produkte sichere Alternativen, mit geringerer Verletzungsgefahr, zu herkömmlichen Tumblingbahnen und Übungsturngeräten. Zusätzlich kann der Härtegrad der Matten und Produkte durch den Luftdruck individuell reguliert und auf die Federwirkung direkt Einfluss genommen werden. Dies macht das Training gelenkschonend.

### BENZ®

#### AirTrack Schul- & Kindergarten-Set

Dieses AirTrack Set wurde speziell für die Nutzung in Kindergärten und Schulen zusammengestellt. Durch die Kombination der einzelnen Elemente lassen sich spannende und abwechslungsreiche Parcours gestalten. Gesamtgewicht 38,5 kg.

Inhalt:

AirSpot S: Ø 70 cm, Höhe 10 cm  
AirSpot M: Ø 100 cm, Höhe 20 cm  
AirFloor: (B x L x H) 100 x 300 x 10 cm  
AirRoll S: Ø 60 cm, Länge 120 cm  
AirRoll Stabilisator: (B x L) 90 x 110  
AirBeam: (B x L x H) 40 x 300 x 10 cm  
AirIncline (B x L x H) 100 x 200 x 40/10 cm  
Transporttasche (für alle Teile, außer Stabilisator)  
Elektrische Pumpe

52258 Set

1.751,90

TURNEN

AirRoll

AirIncline

**NEU**  
im Sortiment

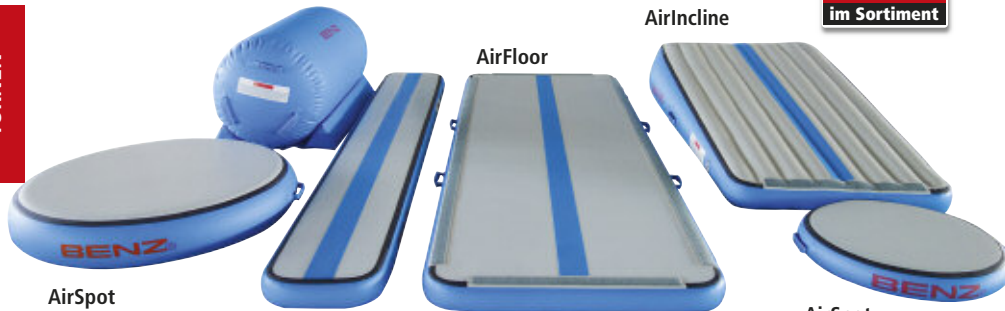

AirSpot

AirBeam

AirFloor

AirSpot

AirRoll

AirBlock  
AirBoard

AirFloor

Rückseite

Rückseite des AirBlocks  
und AirBoards.

Vorderseite

### BENZ® AirTrack Allround Set

**NEU**  
im Sortiment

Dieses vielseitige Set ist perfekt für das Turntraining im Verein und beim Schulsport geeignet, da alle gängigen Sprung- und Turntechniken mit dem AirTrack Set durchgeführt werden können. Vorder- und Rückseite sind mit unterschiedlichen Linien-Designs versehen. Horizontale Linien helfen beim Training von Tumbling, Flickflack, Sprungfolgen oder Überschlägen. Gekreuzte Linien markieren den besten Absprungbereich beim Erlernen von Turntechniken wie Radschlägen, Rollen, Überschlägen, etc. Die AirRoll kann als Hürde oder Flickflack-Trainer in das Training integriert werden. Das AirBoard und der AirBlock können als Sprungbrett eingesetzt werden, oder per Flausch- und Klettbändern mit dem AirFloor verbunden werden.

Inhalt:

1 x AirFloor: (L x B x H) 300 x 100 x 10 cm  
1 x AirBlock: (L x B x H) 60 x 100 x 20 cm  
2 x AirBoard: (L x B x H) 60 x 100 x 10 cm  
1 x AirRoll S: Ø 60 cm, Länge 120 cm  
1 x Transporttasche  
1 x Elektropumpe

52269 Set

849,90



Vorderseite

### HÖHE 20 CM

#### BENZ® AirBlock

Der Absprung und die Landung sind beim AirBlock, durch die Höhe von 20 cm, im Vergleich zum AirBoard weicher. Durch die Regulierung des Luftdrucks kann der Härtegrad und die Sprungkraft verändert werden. Der AirBlock lässt sich perfekt in das Turntraining mit der AirRoll, oder den AirFloors integrieren und kann durch Klettverschluss mit diesen Elementen verbunden werden. Die zwei unterschiedlichen Designs der Absprung- und Landefläche auf Vorder- und Rückseite dienen als Hilfestellung für den perfekten Absprungbereich bei Turnübungen. Die horizontalen Linien beim Training von Tumbling, Flickflack, Überschlägen etc. Gekreuzte Linien markieren den besten Absprungbereich bei Radschlägen, Rollen, Sprungfolgen etc. Maße (B x L x H) 60 x 100 x 20 cm, Gewicht ca. 2 kg.

**NEU**  
im Sortiment



Vorderseite

### HÖHE 10 CM

#### BENZ® AirBoard

Das AirBoard mit seiner Höhe von 10 cm kann wie ein Sprungbrett, in Kombination mit Landematten oder den AirFloors, genutzt werden. Das AirBoard kann durch integrierte Flausch- und Klettbänder mit den AirFloors verbunden werden. Durch den Luftdruck lässt sich der Härtegrad individuell regulieren. Die Vorderseite mit dem gekreuzten Linien-Design markiert den besten Absprungbereich und unterstützt das Erlernen von Turntechniken wie Radschlägen, Rollen, Überschlägen etc. Die Rückseite mit horizontalem Linien-Design das Training von Tumbling, Flickflack und Sprungfolgen. Maße (B x L x H) 60 x 100 x 10 cm, Gewicht ca. 2 kg.

**NEU**  
im Sortiment

52266

145,90

**BENZ®**  
AirTrack Basic Set

Die vertikale Mittellinie auf den Absprung- und Landeflächen den AirTrack Produkten unterstützt das Training von Turntechniken wie Radschlägen, Rollen, Sprungfolgen und Überschlägen. Als Hürde oder Stütze kann der AirRoll eingesetzt werden. Zur Verlängerung können der AirBlock und das AirBoard per Klett- und Flauschverbindung an den AirFloor angebracht werden. Zudem können Sie als Erhöhung oder als Sprungbrett fungieren.

- Inhalt:  
 1 x AirFloor: (L x B x H) 300 x 100 x 10 cm  
 1 x AirBlock: (L x B x H) 60 x 100 x 20 cm  
 1 x AirBoard: (L x B x H) 60 x 100 x 10 cm  
 1 x AirRoll S: ø 60 cm, Länge 120 cm  
 1 x Transporttasche  
 1 x Fußpumpe

52257 Set 980,90

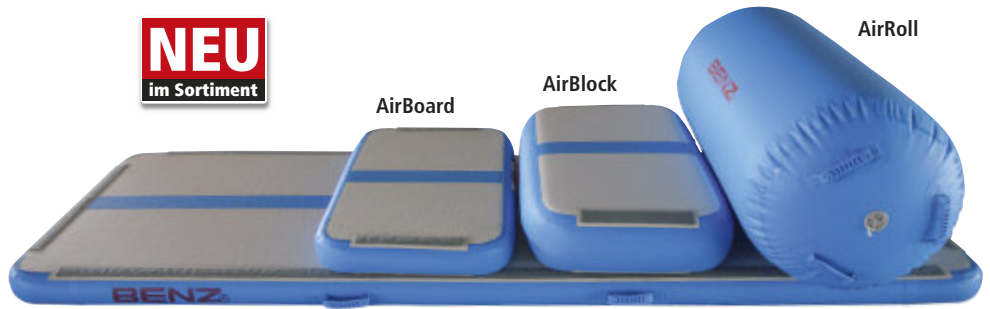
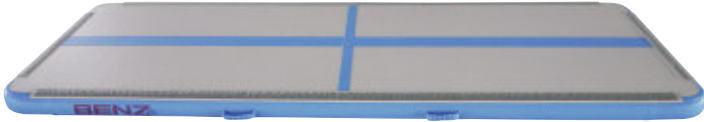

AirFloor

**AIRFLOOR 1200 X 200 CM**  
HÖHE 10 CM

**NEU**  
im Sortiment

**BENZ®** BENZ AirFloor

Der AirFloor ist ein robustes Luftkissen für Anfänger und Profis zum Üben von Sprüngen und Sprungfolgen, sowie für das Tumblingtraining. Die zwei unterschiedlichen Designs der Absprung- und Landefläche auf Vorder- und Rückseite dienen als Hilfestellung bei Turnübungen. Die elastische Oberfläche gibt besonders Anfängern ein gutes Sicherheitsgefühl. Der Härtegrad kann individuell durch den Luftdruck geregelt werden. Maße (L x B x H) 300 x 100 x 10 cm, Gewicht 10 kg.

52259 289,90

Ø 70 CM  
Ø 100 CM

LÄNGE 300 CM

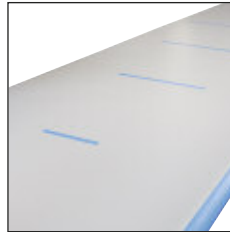

RÜCKSEITE



**BENZ®** Air Spot

Das Air Spot ist ein rundes, luftgefülltes Trampolinkissen mit einer sehr hohen Reißfestigkeit. Eine vielseitig einsetzbare Trainingshilfe in Turnvereinen oder im Sportunterricht. Ebenso eignet sich das Air Spot für das Toben in Kindergärten. Mittels Pumpe kann der Luftdruck variiert werden. In zwei Größen erhältlich. Maße: Größe S: Ø 70 cm, H: 10 cm, Gewicht 1,4 kg. Größe M: Ø 100 cm, H: 20 cm, Gewicht 3 kg

52261 Ø 70 cm 164,90  
52262 Ø 100 cm 179,90

**AIRINCLINE**

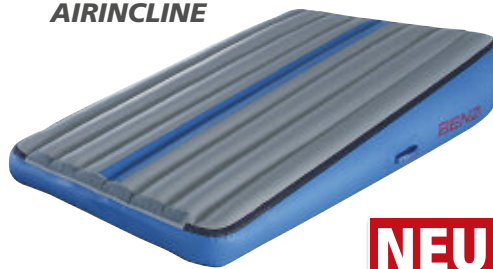

**BENZ®** AirIncline

Der AirIncline dient als Sprungbrett oder Landematte. Es wird gerne für Purzelbäume oder Flick-Flacks verwendet und fördert die Körperkontrolle, Koordination und den Gleichgewichtssinn. Des Weiteren ist er eine perfekte Ergänzung für mobile Bewegungslandschaften in Kindergärten und beim Kinderturnen. Die Trainingsintensität kann durch den Luftdruck reguliert werden. Maße (L x B x H) 200 x 100 x 40/10 cm.

52271 844,90

**BENZ®** BENZ AirFloor 12 m

Die luftgefüllte Tumblingbahn unterstützt den Sportler bei Sprüngen und Sprungchoreographien. Die zwei unterschiedlichen Designs der Absprung- und Landefläche auf Vorder- und Rückseite dienen als Hilfestellung bei Turnübungen. Die horizontalen Linien helfen beim Training von Tumbling, Flickflack, Sprungfolgen oder Überschlägen. Gekreuzte Linien unterstützen das Erlernen von Turntechniken wie Radschlägen, Rollen, Sprungfolgen und Überschlägen. Durch eine elektrische Pumpe (nicht im Lieferumfang) kann der AirFloor schnell auf- und abgebaut werden, ungefüllt verbraucht die Tumblingbahn wenig Lagerplatz. Der Härtegrad kann an die individuellen Bedürfnisse angepasst werden. Das robuste Doppelwandgewebe sorgt für eine elastische Oberfläche und ist extrem reißfest. Maße (L x B) 12 x 2 m Höhe: 10 cm oder 20 cm, Gewicht 70 kg.

52264 Höhe 10 cm 2.599,90  
52260 Höhe 20 cm 2.799,90

**NEU**  
im Sortiment

**AIRBEAM**  
300 X 40 X 10 CM



**NEU**  
im Sortiment



**Pumpe OV10**

Elektrische Pumpe für alle BENZ AirTrack Produkte. Luftfluss 2000 L / min, maximaler Druck 250 mbar (3,6 PSI).

52274 89,90

**Fußpumpe**

Passende Pumpe für alle BENZ AirTrack Produkte. Luftfluss 6,5 L, Gewicht 3 kg

52275 50,90



Ø 60 CM



**NEU**  
im Sortiment

**BENZ®**  
AirRoll Stabilisator

Der AirRoll Stabilisator verhindert das Wegrollen und Wegrutschen der BENZ AirRoll während Turn- oder Methodikübungen. Für ein gefahrloses Training mit der AirRoll. Maße (L x B x H) 60 x 90 x 110 cm, Gewicht 2,5 kg. Lieferung ohne AirRoll.

52265 129,90

**BENZ®** Air Roll

Die AirRoll eignet sich bestens für den Einsatz im Sportunterricht und zum Training im Sportverein. Sie dient als Trainingshilfe, Übersprungelement oder als Handstandhilfe. Kann mit anderen AirTrack Elementen kombiniert werden. Zum Aufpumpen. Zylinder Maße (Ø x L) 60 x 120 cm, Gewicht 2,2 kg. Lieferung ohne Air Roll Stabilisator.

52263 119,90

**BENZ®** AirBeam

Der AirBeam ist ein luftgefüllter Methodikschwebebalken. Er ist perfekt für das Turntraining in Vereinen oder dem Schulsport geeignet. Dank seiner weichen und elastischen Oberfläche nimmt er Turnanfängern die Angst vor Verletzungen. Maße (L x B x H) 300 x 40 x 10 cm, Gewicht 5,8 kg.

52270 209,90



**Schwingboden Moskau**

- Spitzenwettkampf-Turnboden mit Sicherheits-Federsystem
- Für Wettkampf und Training, Akrobatik oder Cheerleading geeignet
- Dynamischer Unterboden mit Federn
- Unterkonstruktion aus wasserdichten, 15 mm starken Schichtholzplatten
- 2270 Federn aus gehärtetem Hochqualitätsstahl
- 50 Platten 120 x 240 cm
- 20 Platten 100 x 240 cm
- 4 Platten 100 x 100 cm
- Auflagefläche bestehend aus 7 Spezialschaum-Rollmatten, durch 6 Duo Velcro-Bänder verbunden
- 196 Schaumelemente in Puzzleform (50 mm hoch)



- Deckschicht aus blauem Nadelfilz 14 x 2 m (20 mm hoch)
- Verbesserter Rebound durch hochwertige Schaumstoffauflage
- Stoßkanten sind abgedeckt mit blauem Klettband
- Markierungen Wettkampffläche durch 12 x 12 m weißes Klettband
- Abmessung Boden 14 x 14 m Höhe 20 cm
- PVC-Schürze inklusive
- FIG zertifiziert

Bei Teilmontierung (platzsparender Transport) müssen die Federn durch den Kunden angebracht werden. Preis ohne Montagekosten. Gewicht 3004 kg.

52670	vollmontiert	6.3146,90
52671	teilmontiert	5.3651,90

**Tumblingbahn Moskau**

Gleicher Aufbau wie der FIG zertifizierte Schwingboden Moskau. Bestehend aus: 10, 12 bzw. 14 Einzelelementen 200 x 120 cm, Druckverteilerplatten aus biegeelastischem, mehrschichtigem Spezialsperholz, neuem Stahlfedersystem, 24 bzw. 30 Puzzle-Schäumen 100 x 100 x 5 cm und 1 Bodenturnläufer 2 m breit, 20 mm stark aus Spezialschaum mit Gittergewebe in spiethblau. Gesamthöhe ca. 20 cm.

30281	12 x 2 m (10 Elemente)	9.745,90
30282	14,4 x 2 m (12 Elemente)	11.172,90
30308	16,8 x 2 m (14 Elemente)	12.258,90

TURNEN

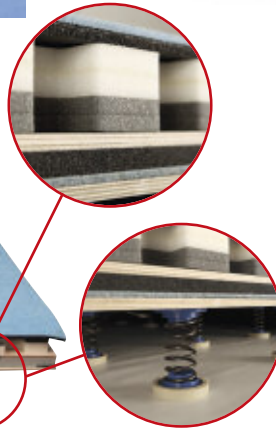
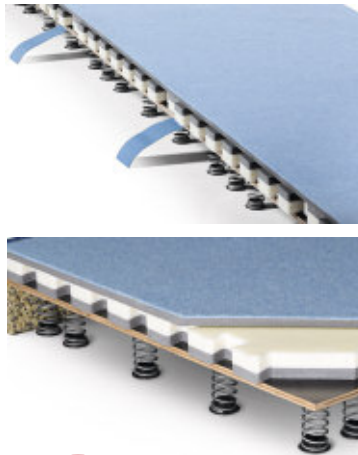

**Tumblingbahn System Wiemers**

Die Tumblingbahn ist mit einer doppelten Holzträgerschicht ausgestattet. Zwischen dieser befindet sich das bewährte Bänder Verbindungssystem mit spezieller PE-Schicht. Als Oberbelag wurde eine weitere Schaumschicht mit einer Bodenturnmatte gewählt. Die einzelnen Platten der Bahn lassen sich dank Puzzleform an den Enden problemlos miteinander verbinden. Zusätzliche Klettbander verhindern ein Verrutschen.

- Einzelelement (L x B x H) 200 x 120 x 20 cm
- Erleichtert das Stehen des Sportlers nach akrobatischen Reihen und Sprüngen
- Bessere Standfestigkeit bei Landungen
- Federaufnahmen mit rutschfesten Gummikappen schonend für den Hallenboden und Lärm absorbierend
- Geeignet für alle Alters- und Leistungsklassen
- Tumblingbahn lässt sich nahtlos an Standard Niedersprungmatten anbauen
- Vormontiert - sofort verlegbar

51385	1200 x 200 cm	Preis auf Anfrage
51386	1400 x 200 cm	Preis auf Anfrage

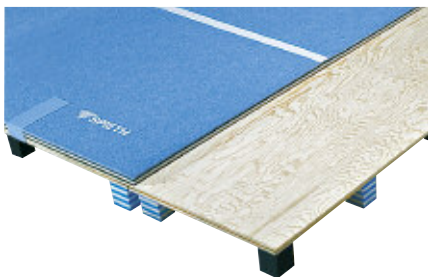

**Tumblingbahn Stuttgart**

Verschiedene Federelemente mit unterschiedlichen Eigenschaften garantieren an jedem Punkt der Fläche eine gleichmäßige Elastizität. Einzelelement 122 x 200 cm. Druckverteilerplatte aus biegeelastischem, mehrschichtigem Spezialsperholz, einschließlich Klettverbindungen zur unteren Federplatte. Gesamthöhe ca. 15,5 cm mit Klettbandverschluss an den Längsseiten, zum Befestigen der rollbaren TRIFLEX ORIGINAL-REUTHER-Matte (nicht im Lieferumfang enthalten).

Einzelelement fertig montiert	
41486	518,90
Einzelelement Selbstbausatz	
41487	672,90



**Tumblingbahn Spiethway III**

FIG zertifizierte Wettkampf-Tumblingbahn aus 12 Einzelelementen. Der stabile Stahlrahmen mit Glasfaserstäben und Plastikadaptern gibt eine verbesserte Druckverteilung ab. Abmessung Einzelelement 121 x 200 cm. Die aufliegende Rollmatte ist aus einem strapazierfähigen Nadelvlies-Velours "TRIFLEX" mit zusätzlich eingebautem Gittergewebe für höheren Schutz und eine längere Haltbarkeit der Mattenaufgabe. Gesamthöhe ca. 30 cm, Gesamtlänge ca. 14,52 m. Andere Längen auf Anfrage. Lieferung unfrei ab Hersteller.

42150	17.816,90
-------	-----------



**Anlaufbahn Spiethway III**

Passend für die Tumblingbahn SPIETHway III bestehend aus 5 Elementen je 200 x 100 cm. Bodenbelag der Bahn aus TRIFLEX® 2,5 cm dick. Gesamtlänge 10 m, Gesamthöhe 30 cm.

50180	5.250,90
-------	----------



### Ringegerüst Berlin

- ORIGINAL REUTHER Wettkampf-Ringegerüst
- besonders stabil dank verbessertem Rahmen
- inkl. Doppelverspannung mit Keilspannschiebern
- zerlegbar in Einzelteile von 2 m Länge
- starke Absorption von Spitzenkräften durch integriertes Dämpfungsmodul (im oberen Querträger integriert)
- Federbewegung nur in Abwärtsrichtung
- Ringe höhenverstellbar von 270 - 302,5 cm in Stufen von 2,5 und 5 cm
- Ringegerüst höhenverstellbar von 592,5 - 612,5 cm in Stufen von 5 cm (Erforderliche Mindesthöhe der Halle 620 cm)
- drehbar gelagerte Aufhängung und nachstellbare Höhen-Feinregulierung
- mit Kunstturnseilen aus kunststoffummanteltem Stahldrahtseil, mit 70 cm langen Chromlederriemen sowie eingenahten Schichtholz-Turnringen
- FIG-zertifiziert

2105 5.088,90



### Ablagevorrichtung

Für Ringegerüst aus verzinktem Stahl mit Kunststoffauflagen zum Schutz der Säulen. Die 2-fach Ablagen bieten Platz für bis zu 4 Säulen. Lieferumfang 1 Satz = 2 Konsolen zum Anschrauben an die Wand. GS geprüft durch TÜV AUSTRIA (Nr.: ZSTS/APZE/2341).

40482	1-fach	39,90
40481	2-fach	75,90
40480	3-fach	103,90
40483	5-fach	164,90



### Deckenaufhängung Kunstturnringe Berlin

Zur dauerhaften Aufhängung an der Decke. Die Konstruktion bietet die gleichen Eigenschaften wie das Ringegerüst Berlin, jedoch ohne Zwischenkonstruktion und Verspannung. Ideal für Trainingshallen. Keine Beeinträchtigung durch Spannkabel im Raum. Gewicht 23 kg.

mit Ringen und Seilen	
2102	2.628,90
ohne Ringe und Seile	
2104	1.768,90



AUS EIGENER PRODUKTION



### BENZ® Kunstturnanlage Olympia

Wettkampfausführung. Höhen-Feinregulierung, kunststoffummantelte Stahldrahtseile, 70 cm lange Lederriemen sind in die Kunstturnringe eingenaht. Normalhöhe 5,75 m. Stillhängende Ringe nach Vorschrift mit kugelgelagerten Drehgelenken. Ohne Deckenbefestigung. Sonderlängen auf Anfrage. GS geprüft durch TÜV AUSTRIA NR.: (1852-PS19-090-Z).

2110	ohne Federung	515,90
21101	ohne Fed. Sondermaß	585,90
2111	mit Federung	584,90
21111	mit Fed. Sondermaß	593,90



GELENKSCHONEND MIT FEDERELEMENT

OHNE FEDERELEMENT



**BENZ®**  
**Normbarren**

DIN EN 914 + DIN 7901

Die Barrenkonstruktion nach DIN EN 914 + DIN 7901 wird den höchsten Ansprüchen gerecht und vereint alle Vorzüge eines modernen Turngerätes in sich. Höchste Standsicherheit durch parallel angeordnete, verschweißte, Längs- und Querschwellen des Stahlrohr-Grundrahmens. Ausgestattet mit einem bodenschonenden Spezialgummi-Abschluss, der zusätzlich als Anfahrschutz beim Ein- und Ausmanövrieren im Gerätebereich dient. Eine weitere Besonderheit sind die serienmäßig eingebauten Fahrrollen. Durch den großen Raddurchmesser wird der Rollwiderstand erheblich reduziert, so dass die Barren keine Spuren hinterlassen (auch nicht auf weichen, punktelastischen Böden!). Die Höhen- und Breitenverstellung der Spezial-Schichtholzholme erfolgt durch einen doppelt gesicherten Klemmhebelverschluss. **Unsere Barren werden gebrauchsfertig montiert ausgeliefert!**



**Qualitätssicherung**

**TÜV-Belastungstest gemäß DIN 7901**

- jeweils 200.000 Kräfteinwirkungen:  
vertikal mit 150 kg / horizontal mit 75 kg



**Jugendbarren**

Barren mit Rollvorrichtung nach DIN EN 914 Typ1 + DIN 7901, Größe 1 und Spezialschichtholzholme. Länge 350 cm. Glanzverzinkte Einschübe, Höhenverstellung 115 - 165 cm, Weitenverstellung 39 - 61 cm. Die sehr stabile Konstruktion sorgt für einen absolut sicheren Stand. Durch bündiges Anlegen der Matten wird weitestgehender Unfallschutz gewährleistet. Gewicht ca. 184 kg. Die Auslieferung erfolgt gebrauchsfertig montiert, ohne Matten.

3501 3.449,90

**Schülerbarren**

Barren mit Rollvorrichtung nach sicherheitsrelevanten Punkten aus DIN EN 914 u. DIN 7901 mit Spezialschichtholzholmen, Länge 315 cm. Stabile Konstruktion sorgt für einen absolut sicheren Stand. Glanzverzinkte Einschübe, Höhenverstellung 100 - 135 cm, Weitenverstellung 33 - 55 cm. Die Matten können bündig angelegt werden. Gewicht ca. 160 kg. Die Auslieferung erfolgt gebrauchsfertig montiert, ohne Matten.

3500 3.249,90



Jugendbarren



Mehrzweckbarren

**Olympiabarren**

Barren nach DIN EN 914 Typ1 + DIN 7901, Größe 2 mit Spezialschichtholzholmen und Rollvorrichtung mit 4 großen Doppelschwenkrollen, die ein leichtes Bewegen des Barren ermöglichen. Länge 350 cm, glanzverzinkte Einschübe, Höhenverstellung 130-210 cm in 5-cm Schritten. Weitenverstellung 39 - 61 cm. Gewicht ca. 199 kg. Die Auslieferung erfolgt gebrauchsfertig montiert, ohne Matten.

3502 3.499,90

**Mehrzweckbarren**

Nach DIN EN 914, Typ 2 + DIN 7901. Durch die besonders stabile Konstruktion höchste Standsicherheit. Es ist ein hervorragendes Mehrzweck-Gerät für Männerturnen sowie für Stufenbarrenturnen bis zur Mittelstufe. Glanzverzinkte Einschübe, Höhenverstellung jeweils um 5 cm von 125 - 200 cm, die andere Seite teleskopartig von 125 - 250 cm. Spezialschichtholzholme mit Stahlkern, 350 cm lang. 4 Stück eingebaute, groß dimensionierte Schwenkrollen, wodurch sich das Gerät auch auf punktelastischem Boden leicht, ohne den Boden zu beschädigen, bewegen lässt. Weitenverstellung von ca. 39 - 61 cm. Gewicht ca. 209 kg. Die Auslieferung erfolgt gebrauchsfertig montiert, ohne Matten.

3503 4.099,90

Art.Nr.	Barren	DIN EN 914:2020		Höhe		Weitenverstellung Holme		Gerätemaße (L x B x H)	Gewicht	Preis
		Typ	Größe	min.	max.	min.	max.			
3500	Schülerbarren Keine Normgröße!			100 cm	135 cm	33 cm	55 cm	315 x 125 x 100 cm	160 kg	3.249,90
3501	Jugendbarren	1	1	115 cm	165 cm	39 cm	61 cm	350 x 150 x 115 cm	184 kg	3.449,90
3503	Mehrzweckbarren	2		125 cm	200/250 cm	39 cm	61 cm	350 x 150 x 125 cm	209 kg	4.099,90
3502	Olympia	1	2	130 cm	210 cm	39 cm	61 cm	350 x 150 x 130 cm	199 kg	3.499,90
3550	Olympia-Exklusiv Holme glasfaserverstärkt	3		125 cm	205 cm	39 cm	61 cm	350 x 170 x 125 cm	250 kg	7.768,90
3552	Olympia-Exklusiv Holme mit Stahlleinlage	3		125 cm	205 cm	39 cm	61 cm	350 x 170 x 125 cm	280 kg	5.302,90

Alle Artikel GS geprüft durch TÜV AUSTRIA mit der Zertifikatnr.: ZSTS/APZE/2341



**Männerbarren Melbourne**

- Original Reuther Wettkampf Parallelbarren
- Vorgespannte Dynamoflex® Furnierholme mit Glasfaserkern
- Holmlänge 350 cm
- Breitenverstellung stufenlos von 41 bis 71 cm
- höhenverstellbar von 160 bis 210 cm, in Stufen von 5 cm
- Wettkampfhöhe gemäß FIG Norm ist Position 9
- Maße L x B x H 350 x 176 x 160 - 210 cm
- Gewicht 275 kg
- Lieferung ohne Transportwagen (bitte separat bestellen)
- Lieferung zerlegt zur Selbstmontage
- FIG-zertifiziert

51660	8.266,90
-------	----------

**BENZ®  
Männerbarren Olympia-Exklusiv**

Barren nach DIN EN 914 Typ 3 + DIN 7901. Ein Spitzenprodukt in der Turngeräte-Palette für Barrenturner. Eine Weiterentwicklung des klassischen Normbarrens mit vielen hervorragenden Eigenschaften: Besonders hohe Standfestigkeit durch tiefgesetzten Schwerpunkt und verwindungssteifen Grundrahmen. Glanzverzinkte, verlängerte Barreneinschübe, wodurch ein vergrößerter Verstellbereich von 125 bis 205 cm (in 5 cm Schritten) erreicht wird. Damit ist es möglich beim Training auch eine höhere Sicherheits-Weichmatte formschlüssig in den Bodenrahmen einzulegen. Stufenlose Weitenverstellung von 39 - 61 cm. Mit Spezialschichtholzholmen. Exclusives Design und Oberflächenbeschichtung mit Kunstharzlack. Gewicht ca. 250 kg (3550) / ca. 280 kg (3552). Die Auslieferung erfolgt gebrauchsfertig montiert, ohne Matten und ohne Transportvorrichtung. GS geprüft durch TÜV AUSTRIA Nr.: ZSTS/APZE/2341.

3550	Glasfaserkern	7.768,90
3552	Stahlkern	5.302,90



**AUS EIGENER PRODUKTION**



Olympia Exklusiv ohne Transportrollen mit FIG Mattensatz

**Transporteinheit für Barren**

Für Wettkampfbarren Melbourne zum Einhängen an beiden Barren-Längsschwellen an den entsprechenden Aussparungen. Für den Transport werden 2 Stück benötigt.

3481	Paar	648,90
------	------	--------

**BENZ®  
SICHERHEITSPOLSTER FÜR BARREN**



**Barren-Rahmenmatte**

Zum Auslegen des Innenraumes, einschl. Schwellenpolstern. Gefertigt aus Schaumstoffkernen mit PVC-Turnmattenbezug. GS geprüft durch TÜV AUSTRIA Nr.: ZSTS/APZE/2341.

für Schülerbarren	
3512	235,90
für Jugend-, Olympia- und Mehrzweckbarren	
3519	235,90



**Barren-Einlegematte**

GS geprüft durch TÜV AUSTRIA Nr.: ZSTS/APZE/2341. Zwischen den Längsschienen für Schülerbarren.

3515	für Schülerbarren	149,90
------	-------------------	--------

Zwischen den Längsschienen für ältere Barren, oder Fremdfabrikate. Bitte bei Bestellung lichtet Innenmaß angeben.

3518		219,90
------	--	--------

Zwischen den Längsschienen für Jugend-, Olympia-, Mehrzweck- und Exklusivbarren.

3516		149,90
------	--	--------

**Sicherheitsmatte mit Schwellenpolster (einteilig)**

Die Sicherheitsmatte wird aus kaschiertem Verbundschäumkern mit PVC-Turnmattenüberzug gefertigt. Diese einteilige Matte ermöglicht die Abpolsterung des gesamten Barreninnenraums sowie der Längsstreben.

Die Matte hat eine Gesamthöhe von 6 cm, wodurch sich die Turnmatten problemlos anlegen lassen. Aus Sicherheitsgründen sollte diese Matte beim Neukauf eines jeden Barrens unbedingt mitbestellt werden! GS geprüft durch TÜV AUSTRIA Nr.: ZSTS/APZE/2341.

Für Schülerbarren	
3510	398,90
Für Jugend-, Olympia-, und Mehrzweckbarren (s. auch Abb. Mehrzweckbarren)	
3511	398,90
Für Olympia Exklusiv	
3504	423,90

**Barren-Transportvorrichtung für Olympia Exklusiv**

Diese Transporteinrichtung speziell für den Männerbarren Olympia Exklusiv besteht aus 2 Teilen. Die Vorrichtungen werden in den Barreninnenrahmen eingelegt und links und rechts in den Querholm eingehakt. Mittels Hebeltechnik wird der Barren nach oben gedrückt und die zwei Vorrichtungen zu einer stabilen Transporteinheit ineinander verhakht. Somit lässt sich der Barren durch die vier robusten Doppelschwenkrollen problemlos transportieren. GS geprüft durch TÜV AUSTRIA Nr.: ZSTS/APZE/2341.

3551	427,90
------	--------



**Einlegematte**

Passend in Stahlblechgrundrahmen, aus Leichtschäumplatte mit PVC-Überzug. Ohne Abdeckung der Querschwellen. Abmessung: 219 x 43 x 8 cm.

3482	230,90
------	--------



**4 Barrenschutzpolster**

Zur Reduzierung von Unfällen! Schaumstoffpolsterung, geschützt mit PVC-Überzug. Befestigung erfolgt mit Klettverschluss. GS geprüft durch TÜV AUSTRIA Nr.: ZSTS/APZE/2341.

L = 370 mm, für Schülerbarren.		
3506	Satz (4 Stück)	194,90
L = 520 mm, für Jugendbarren.		
3507	Satz (4 Stück)	197,90
L = 620 mm, für Olympia- und Mehrzweckbarren.		
3508	Satz (4 Stück)	199,90



**BENZ®**

**Kunstturn-Spannreck Exklusiv**

Mit Doppelverspannung und Spannkraftprüfer. Neuartige Stangenlagerung ermöglicht allerbeste Turneigenschaften. Reckstange aus rostbeständigem Federstahl. Höhenverstellbar von 245 cm bis 315 cm in 5-cm-Schritten. 4 Stahlseilverspannungen mit Einhängeketten und Spannkraftprüfer. GS geprüft durch TÜV AUSTRIA (NR.: ZSTS/APZE/2344).

30065 1.670,90

**BENZ®**

**Wettkampf-Spannreck Team**

Mit glanzverzinkter Drahtseil- und Kettenverspannung. Reckstange aus rostbeständigem Federstahl, Schieber aus glanzverzinktem Präzisions-Stahlrohr. Verstellmöglichkeit in 5 cm - Schritten von 140 cm bis 250 cm. Neu konzipierte Reckstangenlagerung, DIN 7903. Ohne Abbildung. GS geprüft durch TÜV AUSTRIA (NR.: ZSTS/APZE/2344).

30066 1.465,90

**SPIETH**  
Gymnastics



**Wettkampf-Turnreck Stuttgart**

ORIGINAL REUTHER. Dieses Spitzenwettkampf-Turnreck besitzt, starkwandige, biegeelastische Recksäulen aus besonders zugfestem Edelstahl. Inklusive Doppelverspannung mit 2 Sicherheits- Keilspannschiebern. Höhenverstellbar von 265 - 310 cm, in 5 cm Stufen. Durchbruchgesicherte Reckstange. FIG zertifiziert.

3031 3.225,90

verstellbar von 270 - 310 cm



**Übungsreck**

Original Reuther. Speziell entwickeltes Trainingsreck mit Klicksystem zur einfachen und schnellen Höhenverstellung: 75 bis 250 cm in Stufen von 10 cm, 250 bis 300 cm in Stufen von 5 cm ohne die Verspannung komplett zu lösen. Die rostbeständige Reckstange ist mühelos gegen einen Stufenbarrenholm Carboflex® auswechselbar. Gewicht 80 kg.

30303 2.181,90

**Kunstturn-Spannreck**

Original Reuther. Mit Universalverspannung, höhenverstellbar von 155-275 cm in Stufen von 5 cm, Reckstange aus rostbeständigem Spezialstahl.

3030 2.181,90

**AUS EIGENER PRODUKTION**



**Spannreck Abstellvorrichtung**

Für Spannreck im Geräteraum. Abmessungen Halterung (B x T) 55 cm x 20 cm. Abmessungen der Boden-Abstellplatte 66 cm x 20 cm. Die Vorrichtung wird an der Wand befestigt. Lieferung ohne Montagmaterial. GS geprüft durch TÜV AUSTRIA (NR.: ZSTS/APZE/2344).

3002 119,90



**AUS EIGENER PRODUKTION**

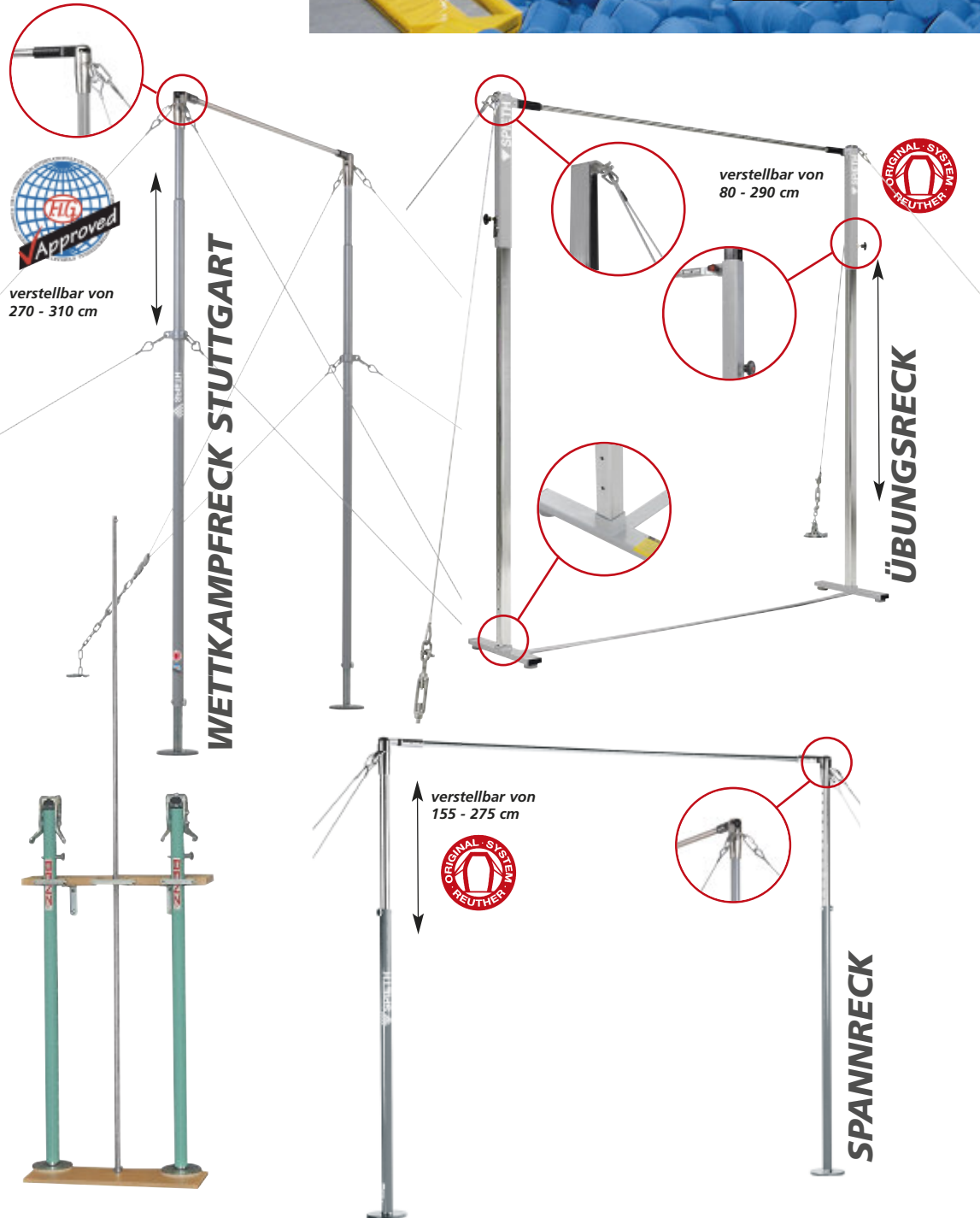



Höhe 21 cm  
Starre Ausführung!

### Handstandübungsbarren

Starre Ausführung, Holzschwellen mit Haltebügel für Holme. Holmlänge 100 cm, Holmbreite ca. 41 cm, Holmhöhe 21 cm. GS geprüft durch TÜV AUSTRIA Nr.: ZSTS/APZE/2341.

1390 313,90



**NEU**  
im Sortiment

### Mobiler Barrenholm

Barrenholm zum Üben von Drehungen und Handständen und zur Vorbereitung für den Stufenbarren aus der „Simone Biles Serie“. Auch ideal für zu Hause. Maße (L x H): 111 cm x 24,5 cm

45504 374,90

Höhe 80 cm  
Stufenlos bis max. Breite  
47 cm verstellbar!

**AUS EIGENER PRODUKTION**

Durch maximales  
Verdrehen platzsparende  
Aufbewahrung möglich.

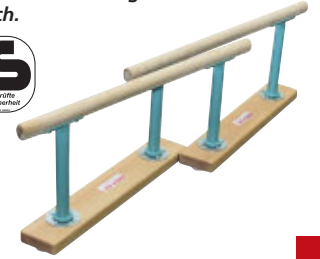

### Handstandübungsklotz

Praktisches Übungsgerät aus Holz. Maße: 16 x 20,5 x 10 cm (B x L x H). GS geprüft durch TÜV AUSTRIA Nr.: ZSTS/APZE/2341.

1361 Paar 83,90



Höhe 21 cm  
Stufenlos bis max.  
Breite 41 cm  
verstellbar!



### Handstandübungsbarren

Stufenlos in der Breite durch Gegeneinanderschoben der Holme bis ca. 41 cm verstellbar. Dadurch platzsparende Aufbewahrung. Holmhöhe 21 cm, Holmlänge 100 cm. GS geprüft durch TÜV AUSTRIA Nr.: ZSTS/APZE/2341.

1391 412,90



Höhe 41 cm  
Stufenlos bis max.  
Breite 41 cm  
verstellbar!

### Handstandübungsbarren

Stufenlos in der Breite verstellbar. Holmhöhe 41 cm, Holmlänge 1 m. GS geprüft durch TÜV AUSTRIA Nr.: ZSTS/APZE/2341.

1392 446,90

### Übungsbarren

In der Breite durch Gegeneinanderschoben der Holme bis max. ca. 47 cm stufenlos verstellbar. Dadurch auch platzsparende Aufbewahrung möglich. Holmlänge 230 cm, Holmhöhe 80 cm. Ideales Gerät für das Schülerturnen. GS geprüft durch TÜV AUSTRIA Nr.: ZSTS/APZE/2341.

3505 665,90



## MODULARE KINDER-TURNGERÄTE

Turngeräte, nur für Kinder. Stabil und standsicher und trotzdem einfache Handhabung, durch das Wechseln von Basicmodulen. Leicht in der Höhe und Breite verstellbar. Komplett demontierbar, daher leicht zu transportieren. Elastische kindgerechte, holzummantelte GFK-Holme und greifgerechte Ringe, für maximal 40 kg Körpergewicht. Langlebige Pulverbeschichtung und nichtfärbende Fußgleiter. Der Rebounder ist mit einem Kunststoffcompositeholm ausgestattet. Das Geräteprogramm aus Einzelmodulen entspricht den Erfordernissen des Kinderturnens. Die vielen Variationsmöglichkeiten der einzelnen Geräte machen das Turnen zum Erlebnis. Sicher in Funktion und Handhabung durch hochwertiges Material und stabile Bauweise.

dernissen des Kinderturnens. Die vielen Variationsmöglichkeiten der einzelnen Geräte machen das Turnen zum Erlebnis. Sicher in Funktion und Handhabung durch hochwertiges Material und stabile Bauweise.



### Mini-Barren

Breite 160 cm, Höhenverstellung 85 - 125 cm.

3571 2.225,90

### Mini-Stufenbarren

1. Höhenverstellung: 160 - 185 cm, 2. Höhenverstellung: 85 - 125 cm. Breite: 160 cm.

3572 2.285,90

### Mini-Reck

Breite 160 cm. Höhenverstellung 160 - 180 cm.

3570 1.825,90

### Mini-Ringegerüst

Breite 160 cm. Höhenverstellung 195 - 220 cm. Lieferung inklusive Seile und Ringe, ohne Matte.

2103 1.555,90

### Rebounder

Breite 160 cm. Höhenverstellung 160 - 185 cm. Lieferung ohne Matte.

3573 einfach 2.155,90  
3575 zweifach 2.965,90

### Fallschutzmatte Just for Kids

Weiche Landematte mit PVC Überzug und Reißverschluss. 300 x 135 x 18 cm. Farbe blau.

3576 1.165,90

### Fahreinrichtung für die Geräte von Just for Kids

Standardmäßig werden die Geräte Just for Kids ohne Fahreinrichtung ausgeliefert. Optional kann diese jedoch werksseitig montiert oder nachträglich eingebaut werden.



4 Transporträder für den Einbau in die Konsole zur werksseitigen oder nachträglichen Montage.

3561 351,90





Barrenholme

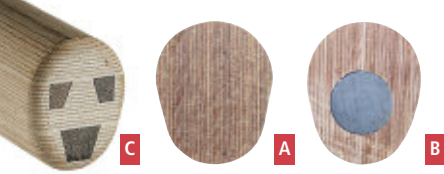

Holmenquerschnitte aller von uns lieferbaren Holzqualitäten.

**A** Spezialschichtholzholz

GS geprüft durch TÜV AUSTRIA Nr.: ZSTS/APZE/2341.

1311	280 cm lang	183,90
1320	315 cm lang	189,90
1331	350 cm lang	207,90

**B** Spezialschichtholzholz

Mit Federstahleinlage, Damen. GS geprüft durch TÜV AUSTRIA Nr.: ZSTS/APZE/2341.

1340	350 cm lang	298,90
------	-------------	--------

**C** Spezialschichtholzholz

Mit Vorspannung und 3-facher Glasfibreinlage für Männer Wettkampfbaren. Die Holme können nur paarweise getauscht werden. Preis pro Stück.

1341	350 cm lang	1.211,90
------	-------------	----------



Steckreck Trainerkonsole

Zum Anbau an Steckrecksäule (Ø 105 mm), mit 45° schwenkbarem Podest, ca. 60 x 60 cm. GS geprüft durch TÜV AUSTRIA (NR.: ZSTS/APZE/2344).

91919	941,90
-------	--------



Gummipuffer

Für alte Gussbaren.

1961	8,90
------	------

Ersatzrolle Ø 75 mm

Für Schüler-, Jugend-, Olympia- und Mehrzweckbaren.

3535	14,90
------	-------

Ersatzrolle Ø 50 mm

Für Jugend- und Schülerbaren (alte Ausführung).

3536	12,90
------	-------



Schichtholz-Turnring

Ø 24 cm / Ø 2,8 cm nach DIN EN 12655 nur für den Innenbereich geeignet

3470	1 Ring	17,90
17902	1 Schlaufe, 1 Karabiner	24,90
33120	1 Karabinerhaken	8,90

Schaukelringe Paar

Schaukelringe-Set, Schichtholzringe Ø 24 cm mit ca. 1 m langem, eingenähtem, hochfesten Gurtband und Sicherheitskarabiner mit Schraubicherung, Materialstärke 1 cm, Öffnung 1,2 cm.

33110	Paar	99,90
-------	------	-------



Die Zahlen sind durch seitlich angebrachte Regler einfach einstellbar.



AUS EIGENER PRODUKTION

Anzeigerät

Für Turnwettkämpfe, einschließlich Stahlrohr-Bodenständer. GS geprüft durch TÜV AUSTRIA (Nr.: ZSTS/APZE/1980).

16982	849,90
-------	--------



Bei Bestellung der Reckklonge bitte vorhandene Reckstange zum Aufziehen der Longelager in unser Werk einschicken oder zusätzlich Reckstange in Auftrag geben.



Reckklonge

Mit 2 Kugellagerhaltern auf Reckstange fest aufgezogen, verstellbare Perlonfangseile mit Karabinerhaken. Ohne Reckstange. GS geprüft durch TÜV AUSTRIA (NR.: ZSTS/APZE/2344).

30034	557,90
-------	--------



AUS EIGENER PRODUKTION



AUS EIGENER PRODUKTION



Sicherheits-Saltogürtel

Ideal zum Erlernen und Üben von Salti und Akrobatikteilen. Aus Nylonmaterial mit Polster an den Innenseiten. Durch den integrierten Schnellverschluss ist der Gurt einfach und schnell an- und wieder abzulegen. 2 Haltegurte je 1,10 m lang, die an 2 PSA-Drehwirbel-Karabinerhaken befestigt werden, ermöglichen leichte Drehbewegungen. Bis max. 120 kg Körpergewicht zugelassen.

30037	Hüftumfang 50-90 cm	159,90
30038	Hüftumfang 70-110 cm	159,90

Saltogürtel

Gepolsterter Saltogürtel aus hochwertigem Leder, zum Einhängen in Longenseile. 2 Leder-Verstellschlaufen.

30029	für Taillenumfang 62-82 cm	189,90
30036	für Taillenumfang 78-100 cm	222,90

Saltogürtel mit Beinschlaufen

Saltogürtel aus hochwertigem Leder, mit Beinschlaufen, für Reckklonge.

30035	Größe 1, Taillenumfang 52-70 cm	280,90
30046	Größe 2, Taillenumfang 62-80 cm	284,90
30047	Größe 3, Taillenumfang 72-90 cm	287,90

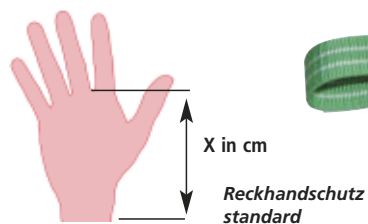
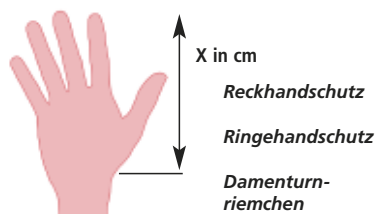

**Reckhandschutz Paar**

3-Loch mit Rolle, stufenlos verstellbar, Kraftband und hochwertigem Klettverschluss.

30022	Gr. 1	16 cm	53,90
30024	Gr. 2	17 / 18 cm	53,90
30025	Gr. 3	19 cm	53,90

**Reckhandschutz Standard Paar**

Hochwertiger Reck- und Barrenhandschutz, 2-Loch.

30004	Gr. 0	8 cm	24,90
30041	Gr. 1	9 cm	24,90
30042	Gr. 2	10 cm	24,90
30018	Gr. 3	11 cm	24,90

**Ringhandschutz Paar**

2-Loch mit Rolle, weiches Leder, stufenlos verstellbares Kraftband und hochwertiger Klettverschluss.

30011	Gr. 1	18 cm	47,90
30044	Gr. 2	19 cm	47,90
30045	Gr. 3	20 cm	47,90

Bei den cm-Angaben handelt es sich um Annäherungswerte, da die Finger unterschiedlich weit durch die Fingerlöcher gesteckt werden.



AUS EIGENER PRODUKTION

**Magnesia-Behälterwagen**

Stahlkonstruktion, Trichterform, rollbar.

3604	224,90
------	--------



NEU im Sortiment

**Magnesia-Behälter**

Kunststoff, ohne Rollen.

3605	466,90
------	--------



**Handschutz Paar**

2-Loch Stufenbarren Handschutz aus speziell gegerbtem Leder für Hochleistungssport mit Klettverschluss ohne Rollen.

30016	45,90
30017	mit weichem Lederfutter 55,90



**Damenturnriemchen Paar**

2-Loch aus Leder für Stufenbarren, mit Rolle, stufenlos verstellbar, Kraftband und hochwertiger Klettverschluss.

30019	Gr. 1	16 cm	47,90
30020	Gr. 2	17 cm	47,90
30021	Gr. 3	18 cm	47,90



NEU im Sortiment

**Magnesia Cream**

Die Magnesia Cream ist flüssig und verfestigt sich in der Hand, so wird Magnesiastaub vermieden. Die Creme sorgt für eine gleichmäßige Verteilung von Magnesia in den Händen und gibt dem Sportler den nötigen Halt bei seinen Übungen. Die Creme basiert auf einer Alkohollösung die 80 % Alkohol enthält. Vor Gebrauch sollte die Flasche gut geschüttelt werden.

50164	150 ml (106 €/ 1l)	15,90
50165	250 ml (91,60 €/ 1l)	22,90



18,7 kg Karton mit 288 Blocks

**BENZ® Magnesia**

Magnesia oder Chalk wird von Geräteturnern, Kraftsportlern und Kletterern verwendet. Es ist ein Naturprodukt und wird in gepresster Blockform geliefert, um die Staubentwicklung beim Gebrauch zu reduzieren. Das Produkt für hervorragende Feuchtigkeitsaufnahme.

3620	1 Block=65g	(44,61 €/ 1kg)	2,90
3621	8 Blocks=520g	(38,27 €/ 1kg)	19,90
3622	288 Blocks=18.7kg	(29,35 €/ 1kg)	548,90



**BENZ®**  
**MAGNESIA**

# EUROTRAMP®

Seit über 30 Jahren liefert **EUROTRAMP** qualitativ hochwertige Wettkampfgeräte im Trampolinturnen (Olympische Spiele, Welt- und Europameisterschaften, unzählige Weltcups und nationale Meisterschaften, internationale Großveranstaltungen weltweit). Im Laufe der Zeit sind alle Komponenten sorgfältig und harmonisch aufeinander abgestimmt worden. **EUROTRAMP** Trampoline werden mit dem modernsten Schweißverfahren aus extrem hochwertigem Stahl gefertigt. Hier können bei Geräten bis zu 150 kg bei gleichbleibender Stabilität eingespart werden. Um die ausgezeichnete Qualität sämtlicher verbauten Komponenten sowie Sicherheit und Zuverlässigkeit zu gewährleisten, ist die Verarbeitung von hochwertigem Rohmaterial garantiert. Durch dieses Qualitätsversprechen sind die **EUROTRAMP** Produkte langlebig bei geringen Instandhaltungskosten.

## DIE RICHTIGE TRANSPORTEINHEIT

Im aufgebauten Zustand nimmt ein Trampolin viel Platz ein und wird deshalb nach Gebrauch zusammengeklappt auf die Transporteinheit zur Lagerung gestellt. Ihnen stehen mehrere Varianten solcher Transporteinheiten zur Auswahl.

Die günstigste Art ist der Transport auf Rollständer. Die Problematik beim Transport eines Trampolins der Gerätetypen Grand Master und Ultimate ist, dass die Geräte auf dem Rollständer 220 cm hoch sind. Allerdings beträgt die Torhöhe der Geräteraume in vielen Turnhallen lediglich 200 cm. Mit dem Heberollständer und dem Heberollständer "Safe & Comfort" kann das Trampolin von 220 cm auf 197 cm abgesenkt werden. Damit passen alle Großgeräte problemlos durch Normtüren mit 200 cm Höhe.

Das hydraulische System der Heberollständer erleichtert Ihnen das Handling und bietet zusätzliche Sicherheit.

### ROLLSTÄNDER

- Kein Absenken möglich, wodurch eine Durchfahrt durch Türen und Garagen mit 2 m Höhe unmöglich wird!
- + Kostengünstig
- ✓ Eignet sich für den stationären Einsatz in der Turnhalle - intuitiv zu bedienen
- ✓ Geeignet bei häufigem Auf- und Abbau des Trampolins

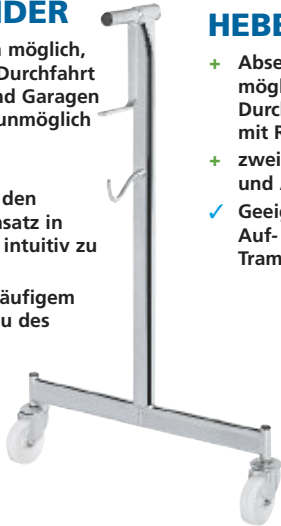

#### Rollständer für Grand Master Serie

Rollständer (bei Nachbestellung!) für alle Grand Master Modelle. Maße (B x H) 83 x 126 cm, Gewicht 20 kg.

4877 Paar 518,90

### HEBEROLLSTÄNDER

- + Absenken auf 1,97 m möglich, was eine Durchfahrt durch Türen mit Raumhöhe ermöglicht!
- + zweistufiges Anheben und Absenken möglich
- ✓ Geeignet bei häufigem Auf- und Abbau des Trampolins



#### Heberollständer

Zum Nachrüsten für Grand Master Serie. Die Abstellmaße auf dem serienmäßigen Rollständer der Modellreihe Grand Master sind: (B x H) 83 x 128 cm. Der Heberollständer ermöglicht das Absenken des Trampolins auf eine Höhe von 197 cm und passt somit auch durch Geräteraumtore mit 2 Meter Höhe, Gewicht 26 kg.

4818 Paar 848,90

### HEBEROLLSTÄNDER SAFE & COMFORT

- + Absenken auf 1,97 m möglich, was eine Durchfahrt durch Türen mit Raumhöhe ermöglicht!
- + stufenloses Anheben und Absenken auf die gewünschte Höhe möglich
- + höchster Sicherheitsstandard, leicht und intuitiv zu bedienen (hydraulisches Pumpsystem!)
- ✓ Geeignet bei häufigem Auf- und Abbau des Trampolins



#### Heberollständer Safe & Comfort

Heberollständer Safe & Comfort (Paar) für Trampolin Grand Master. Sehr einfach zu bedienendes und absolut sicheres hydraulisches Pumpsystem mit dem das Trampolin sehr leicht angehoben und auch wieder abgesenkt werden kann. Absenken auf eine Höhe von 197 cm möglich, was eine Durchfahrt durch Türen mit Raumhöhe ermöglicht. Maße (B x H) 83 x 128 cm, 26 kg.

4815 Paar 1.198,90

## ULTIMATE 4 x 4

### VORTEILE IM ÜBERBLICK:

- 200% mehr Steifigkeit der Fußkonstruktion für extrem hohe Stabilität des Rahmens
- langfristig gleichbleibende Leistungscharakteristik und ausgewogenes Sprungverhalten von Anfang an
- perfekte Balance von Flexibilität und Steifigkeit des Rahmens (High-Tech-Stahl von höchster Qualität)
- "Easy-Lock-System" für den einfacheren Aufbau des Trampolins (patentiert) durch eine Person
- mehr Sicherheit durch komplett neue Rahmenkonstruktion mit lasergeschnittenen Teilen
- verschleißfreie Gleitlagergelenke
- "Ultimate"-Federn für optimale Dynamik und Langlebigkeit
- "Ultimate"-Adaptionskit zur Anbringung der herkömmlichen Sicherheitstische
- erhältlich mit folgenden Rahmenabdeckungen: 32 mm, 50 mm faltbar und 50 mm stationär

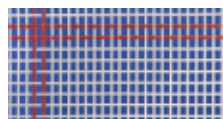
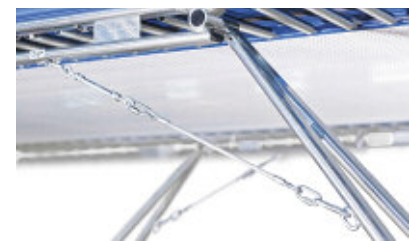

Nylonbänder 4 x 4 mm



#### Ultimate 4 x 4

Hochleistungstrampolin der Spitzenklasse, das neue Maßstäbe in Langlebigkeit, Benutzerfreundlichkeit, Stabilität und Sicherheit setzt. Offizielles Trampolin der Weltmeisterschaften 2013 in Sofia und 2015 in Odense. Sprungtuch: 426 x 213 cm aus 4 x 4 mm Nylonbändern mit eingenähten Stiften, gehalten von 118 Hochleistungsfedern. Rahmen: Spezialstahl galvanisch verzinkt, 520 x 305 x 115 cm (L x B x H). 200% mehr Steifigkeit der Fußkonstruktion für extrem hohe Stabilität des Rahmens. Stoßdämpfende und robuste Rahmenpolster-Ganzabdeckung mit langlebigem Hochleistungsklettband, 32mm stark. Patentiertes "Easy-Lock-System" für den einfachen Aufbau des Trampolins durch eine Person. Gewicht mit Rollständer: 260 kg. Abstellmaß auf Rollständer: (L x B x H) 321 x 80 x 220 cm. Abstellmaße auf Heberollständer (L x B x H) 334 x 80 x 197 cm. FIG zertifiziert.

4810	mit Rollständer	8.347,90
4811	mit Heberollständer	8.547,90
4813	mit hydraulischem Heberollständer Safe & Comfort	8.897,90

ÜBERSICHT DER VERFÜGBAREN **EUROTRAMP** TRAMPOLINE:



Art.Nr.	Modell	Sprungtuch	Federung	Abstellmaße	Zielgruppe Leistungsklasse	benötigte Raumhöhe	Preis
---------	--------	------------	----------	-------------	-------------------------------	-----------------------	-------

**DER STAR DER TRAMPOLIN ELITE – DAS ULTIMATE 4 X 4!**

Das Ultimate setzt neue Maßstäbe in Langlebigkeit, Benutzerfreundlichkeit, Sicherheit und Stabilität. Entwickelt und getestet mit den besten Athleten der Welt und der freundlichen Unterstützung von Rebound Products (Dave Ross). FIG zertifiziert.

**Ultimate 4 x 4**, Rahmenmaße: 520 x 305 x 115 cm, Gewicht ca. 260 kg, Eintauchtiefe max. 115 cm **FIG zertifiziert**

4810	mit Rollständer	426 x 213 cm 4 x 4 mm Nylonbänder	110 Hochleistungsfedern + 8 Eckfedern	321 x 80 x 220 cm	Hochleistungssport sehr hohe LK	mind. 7 m	8.347,90
4811	mit Heberollständer			334 x 80 x 220 cm (197 cm abgesenkt)			8.547,90
4813	mit hydr. Safe & Comfort						8.897,90



**TRAMPOLINE MODELLREIHE GRAND-MASTER**

Solide und hochwertige Verarbeitung, ständige Qualitätskontrollen und hochwertige Materialien schaffen die Voraussetzung, dass Trampolinturnen auf diesen Geräten sowohl im Wettkampfbereich als auch im Vereins-Schul- und Breitensport mit der größtmöglichen Sicherheit ausgeübt werden kann.

**Grand Master Exklusiv Premium**, Rahmenmaße: 520 x 305 x 115 cm, Gewicht ca. 255 kg, Eintauchtiefe max. 115 cm **FIG zertifiziert**

4741	mit Rollständer	426 x 213 cm 4 x 6 mm Nylonbänder	110 Hochleistungsfedern + 8 Eckfedern	321 x 80 x 220 cm	Hochleistungssport hohe LK	mind. 7 m	7.470,90
4735	mit Heberollständer			334 x 80 x 220 cm (197 cm abgesenkt)			8.560,90
4742	mit hydr. Safe & Comfort						8.548,90



**Grand Master Super-Spezial**, Rahmenmaße: 520 x 305 x 108 cm, Gewicht ca. 220 kg, Eintauchtiefe max. 108 cm

4800	mit Rollständer	426 x 213 cm 13 mm Nylonbänder	118 Hochleistungsfedern	321 x 80 x 220 cm	Vereins- + Schulsport mittlere LK	6 m	6.296,90
4745	mit Heberollständer			321 x 80 x 220 cm (197 cm abgesenkt)			6.480,90
4746	mit hydr. Safe & Comfort						6.805,90



**Grand Master School**, Rahmenmaße: 520 x 305 x 108 cm, Gewicht ca. 220 kg, Eintauchtiefe max. 108 cm

4795	mit Rollständer	426 x 213 cm Synthetikgewebe	118 Hochleistungsfedern	321 x 80 x 220 cm	Vereins- + Schulsport mittlere LK	6 m	5.597,90
4756	mit Heberollständer			321 x 80 x 220 cm (197 cm abgesenkt)			5.767,90
4757	mit hydr. Safe & Comfort						6.097,90



**Grand Master**, Rahmenmaße: 520 x 305 x 108 cm, Gewicht ca. 220 kg, Eintauchtiefe max. 108 cm

4790	mit Rollständer	426 x 213 cm 45 mm Nylonbänder	118 Hochleistungsfedern	321 x 80 x 220 cm	Vereins- + Schulsport mittlere LK	6 m	6.223,90
4748	mit Heberollständer			321 x 80 x 220 cm (197 cm abgesenkt)			6.324,90
4749	mit hydr. Safe & Comfort						6.671,90



**TRAMPOLINE MODELLREIHE MASTER**

Galvanisch verzinkte Füße aus Rundrohr. Rahmenpolster (Ganzabdeckung). Die Modellreihe Master ist in den Abmessungen kleiner bzw. niedriger und kostengünstiger, hat aber dennoch einen ausreichend großen Sprung- und Sicherheitsbereich. Das Master Trampolin wird ebenfalls in drei Sprungtuchvarianten angeboten.

**Master Super-Spezial**, Rahmenmaße: 457 x 275 x 99 cm, Gewicht ca. 190 kg, Eintauchtiefe max. 99 cm

4760	mit Rollständer	366 x 183 cm 13 mm Nylonbänder	100 Hochleistungsfedern	291 x 70 x 198 cm	Vereins- + Schulsport, Therapie mittlere LK	6 m	5.097,90
4758	mit Heberollständer			304 x 70 x 198 cm (180 cm abgesenkt)			5.437,90
4759	mit hydr. Safe & Comfort						5.777,90



**Master School**, Rahmenmaße: 457 x 275 x 99 cm, Gewicht ca. 190 kg, Eintauchtiefe max. 0,99 m

4755	mit Rollständer	366 x 183 cm Synthetikgewebe	100 Hochleistungsfedern	291 x 70 x 198 cm	Vereins- + Schulsport, Therapie mittlere LK	6 m	4.647,90
4775	mit Heberollständer			304 x 70 x 198 cm (180 cm abgesenkt)			4.947,90
4776	mit hydr. Safe & Comfort						5.347,90



**Master**, Rahmenmaße: 457 x 275 x 99 cm, Gewicht ca. 190 kg, Eintauchtiefe max. 0,99 m

4750	mit Rollständer	366 x 183 cm 45 mm Nylonbänder	100 Hochleistungsfedern	291 x 70 x 198 cm	Vereins- + Schulsport, Therapie mittlere LK	6 m	5.278,90
4773	mit Heberollständer			304 x 70 x 198 cm (180 cm abgesenkt)			5.602,90
4774	mit hydr. Safe & Comfort						5.949,90



**Hochleistungssport**

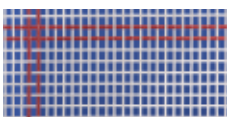

Nylonbänder 4 x 4 mm

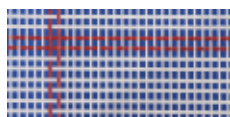

Nylonbänder 4 x 6 mm

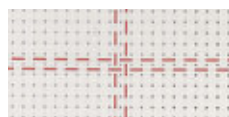

Nylonbänder 13 mm

**Leistungssport**



Nylonbänder 45 mm

**Schulsport**



Polyestergewebe

**Frachtkosten für Großtrampoline**

1059	580,90
------	--------

# EUROTRAMP® TRAMPOLINE MODELLREIHE GRAND-MASTER



## GRAND MASTER EXKLUSIV PREMIUM

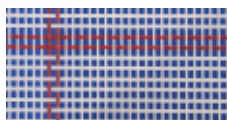

Nylonbänder 4 x 6 mm

### Grand Master Exklusiv Premium

Modifiziertes Sprungtuch 426 x 213 cm aus 4 x 6 mm breiten geflochtenen Nylonbändern, für noch mehr Kontrolle im seitlichen Sprungbereich, gehalten von 118 Hochleistungsfedern. Geänderte Fußkonstruktion, der Rahmen ist an den Stirnseiten mit zusätzlichen Stützen verstärkt. Rahmen: Flachovalrohr galvanisch verzinkt (L x B x H) 520 x 305 x 115 cm. Stoßdämpfende und robuste Rahmenpolster-Ganzabdeckung. Gewicht ohne (Hebe-) Rollständer 255 kg. Abstellmaße auf Rollständer (L x B x H): 321 x 80 x 220 cm. Abstellmaße auf Heberollständer (L x B x H): 334 x 80 x 197 cm. Bitte beachten: Zur Entladung des Trampolins sind mind. 3 Personen zusätzlich notwendig! FIG-zertifiziert.

4741	mit Rollständer	7.470,90
4735	mit Heberollständer	8.299,90
4742	mit Safe & Comfort	8.548,90

## GRAND MASTER SUPER-SPEZIAL

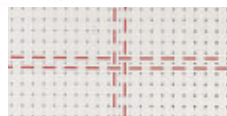

Nylonbänder 13 mm

### Grand Master Super-Spezial

Sprungtuch aus 13 mm breiten, geflochtenen Nylonbändern, gehalten von 118 Stahlfedern. Rahmen: Flach-Ovalrohr (galvanisch verzinkt), 520 x 305 x 108 cm (L x B x H). Sprungtuch: 426 x 213 cm. Stoßdämpfende und robuste Rahmenpolster-Ganzabdeckung. Gewicht 220 kg.

4800	mit Rollständer	6.296,90
4745	mit Heberollständer	6.480,90
4746	mit Safe & Comfort	6.805,90

## GRAND MASTER



Nylonbänder 45 mm

### Grand Master

Sprungtuch aus 45 mm breiten, geflochtenen Nylonbändern, gehalten von 118 Stahlfedern. Rahmen: Flach-Ovalrohr (galvanisch verzinkt), 520 x 305 x 108 cm (L x B x H). Sprungtuch: 426 x 213 cm. Stoßdämpfende und robuste Rahmenpolster-Ganzabdeckung. Gewicht 220 kg.

4790	mit Rollständer	6.223,90
4748	mit Heberollständer	6.324,90
4749	mit Safe & Comfort	6.671,90

## GRAND MASTER SCHOOL



Polyestergewebe

### Grand Master School

Speziell für den Schulsport und den Hobbybereich entwickelt, mit Sprungtuch aus reißfestem Polyestergewebe.

4795	mit Rollständer	5.597,90
4756	mit Heberollständer	5.767,90
4757	mit Safe & Comfort	6.097,90

### Standplatte

Standplatte für Großtrampoline aus mehrfach verleimtem Schichtholz und rutschfester Unterseite. Mit Ausfräsung zur Fußbodenschoneraufnahme. Maße 50 x 50 x 3 cm, Gewicht 4,5 kg. Lieferung unfrei ab Herstellerwerk.

51812	für Grand Master, Master	104,90
51813	für Ultimate	104,90

**NEU**  
im Sortiment

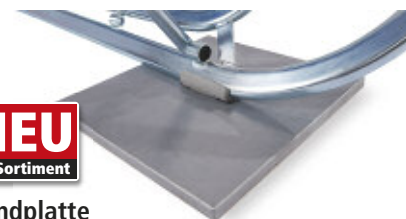

# EUROTRAMP®

## TRAMPOLINE MODELLREIHE MASTER



### Master School

Das Trampolin zeichnet sich durch eine vereinfachte Rahmenkonstruktion und einem Sprungtuch aus reißfestem, synthetischem Gewebe aus. Das Sprungtuch bietet besten Sprungkomfort im Leistungsniveau eines 13 mm Bändertuchs (L x B: 366 x 183 cm). Das Master Modell eignet sich aufgrund seiner niedrigen Bauhöhe und geringen Rahmengröße vor allem für den Einsatz im Breitensport. Rahmenaußenmaß (L x B) 464 x 281 cm. Gewicht 190 kg.

4755	mit Rollständer	4.647,90
4775	mit Heberollständer	4.947,90
4776	mit Safe & Comfort	5.347,90

### MASTER SCHOOL



Nylonbänder 13 mm

### Master Super-Spezial

Das Trampolin Master Super Spezial verfügt über einen hervorragenden Sprungkomfort. Die sehr ausgewogenen Sprungeigenschaften ermöglichen es besonders Anfängern, einen gelungenen Einstieg in das Trampolinturnen zu finden. Sprungtuch aus 13 mm breiten, geflochtenen Nylonbändern, gehalten von 100 Stahlfedern. Größe des Sprungtuchs 366 x 183 cm. Dieses Tuch ist leistungsstärker als die 45 mm Sprungtuchvariante und erleichtert den Übergang zu anspruchsvolleren Übungsformen. Abmessungen Stand (L x B x H): 457 cm x 275 cm x 99 cm, Gewicht 190 kg.

4760	m. Rollständer	5.097,90
4758	m. Heberollständer	5.437,90
4759	m. Safe & Comfort	5.777,90

### MASTER SUPER-SPEZIAL



Nylonbänder 45 mm

### Master

Die Modellreihe Master ist in den Abmessungen kleiner bzw. niedriger und deutlich kostengünstiger als die Modellreihe Grand Master. Master Trampoline haben einen hervorragenden Sprungkomfort und einen ausreichend großen Sprungbereich. Die sehr ausgewogenen Sprungeigenschaften ermöglichen es besonders Anfängern, einen gelungenen Einstieg in das Trampolinturnen zu finden. Sprungtuch aus 45 mm breiten, geflochtenen Nylonbändern. Das 45 mm Tuch vermittelt große Standsicherheit, ist sehr robust und hat ein reduziertes Sprungniveau. Gewicht 190 kg.

4750	mit Rollständer	5.278,90
4773	mit Heberollständer	5.602,90
4774	mit Safe & Comfort	5.949,90

### MASTER



Nylonbänder 13 mm

## ZUSATZ-RAHMENGESTELLE



### Zusatz-Rahmengestelle Universal

(1 Paar, für Ultimate und alle Grand Master Modelle). Verzinkte Rahmengestelle mit elastischer Bespannung. Rahmen: Flachovalrohr 185 cm lang, 266 cm breit, 108 bzw. 115 cm hoch. Füße: Rundrohr aus Spezialstahl; galvanisch verzinkt. Tuch aus Polypropylen. Befestigung Sprungtuch: Gummikabel (Ø 11,4 mm). Gesamtgewicht: 45 kg (1 Stück). Vorgeschrieben für internationale Wettkämpfe, FIG Zertifikat. Lieferung unfrei ab Herstellerwerk.



4823	Paar	1.877,90
------	------	----------

### Auflagematten Competition

Matte 300 x 200 x 20 cm und Keil 300 x 40 x 20 cm (abnehmbar) aus hochwertigem PE-Schaum, mit reißfester PVC-Planenstoff-Umhüllung. Gesamtgewicht 42,5 kg (1 Stück). FIG zertifiziert.

4822	Paar	2.967,90
------	------	----------

### Ersatz-Stahlfeder

Für Trampolin Master, Grand Master und Mini-Tramp, Ø 30 mm, Länge 235 mm.

4992		11,90
------	--	-------

## TRAMPOLINE MODELLREIHE MINI-TRAMP

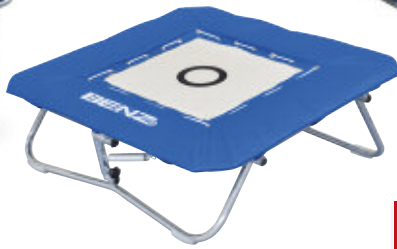

**NEU**  
im Sortiment

**BENZ® Mini-Tramp**

Das Mini-Tramp besitzt eine Rahmengröße von 125 x 125 cm und 70 x 70 cm Sprungfläche mit integrierter Ganzabdeckung. Das Sprungtuch wird mit einer Gummikabelspannung gehalten. Der höhenverstellbare Stahlrohrrahmen ist galvanisch verzinkt und an den Standfüßen mit Bodenschonern versehen. Gewicht 25 kg.

4945 642,90

**NEU**  
im Sortiment

**BENZ® Mini-Tramp 112**

Rahmen aus Rundrohr, Spezialstahl galvanisch verzinkt, in Schräge und Höhe verstellbar. Ein Sprungtuch, speziell für Schulkinder, aus Ganzperlon sorgt für ein höheres Sicherheitsgefühl. Stoßdämpfende, robuste Rahmenpolster-Ganzabdeckung. Rahmengröße 112 x 112 cm, Sprungtuch 60 x 60 cm.

4951 mit Gummikabeln, 23 kg 688,90  
4978 mit Stahlfedern, 29 kg 807,90

**BENZ® Tramp**

Das Tramp besitzt eine Rahmengröße von 112 x 112 cm und 60 x 60 cm große Sprungfläche mit integrierter Ganzabdeckung. Unterkonstruktion mit verstärktem Stahlrohrrahmen und verstellbaren Füßen. Die Füße können vorne von 35-41 cm und hinten von 41-53 cm verstellt werden. Gewicht 22 kg.

4948 627,90

**BENZ®**

**Mini-Tramp 125**

Rahmen aus Rundrohr, Spezialstahl galvanisch verzinkt, in Schräge und Höhe verstellbar. Ein Sprungtuch, speziell für Schulkinder, aus Ganzperlon sorgt für ein höheres Sicherheitsgefühl. Stoßdämpfende, robuste Rahmenpolster-Ganzabdeckung. Rahmengröße 125 x 125 cm, Sprungtuch 70 x 70 cm, gehalten von Gummikabeln, 26 kg. Lade- und Abstellmaße Minitramp 125: 130 x 130 x 10 cm (Karton).

4968 758,90

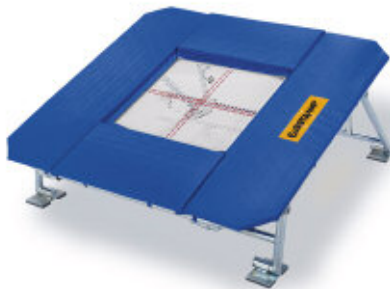

**AUS EIGENER PRODUKTION**

**NEU**  
im Sortiment

**Dorado Trampolin 40**

Das Minitramp Dorado 40 wurde für den Spitzensport konzipiert, weshalb die Sprungtuchspannung sehr hart ist. Das Dorado ist mit 40 Stahlfedern ausgestattet und bietet einen sanften Rebound. Rahmen aus stabilem, rechteckigem, pulverbeschichtetem Profilrohr. Die Füße sind mit rutschfesten Gummischonern ausgestattet. Inkl. 30 mm starkem Rahmenpolster als Ganzabdeckung. Das Trampolin ist serienmäßig mit Transportrollen ausgestattet. Abmessungen Rahmen 124 x 124 cm, Sprungtuch 60 x 60 cm. Gewicht 79 kg.

4926 3.947,90

**Transportwagen für Minitrampoline**

Transportwagen für max. 8 Minitrampoline. Ladefläche: 112 x 112 cm. Galvanisch verzinkter Transportwagen mit 4 Rollen, 2 davon gebremst. Gewicht ca. 30 kg. Lieferung zerlegt im Karton unfrei ab Herstellerwerk. Lieferung ohne Trampoline.

4944 597,90

**BENZ®**

**Trampolin Transportwagen**

Mit dem Transportwagen können 4 Minitrampoline einfach transportiert und gelagert werden. Die Trampoline werden auf beiden Seiten in die Halterung eingehängt. Abmessungen (L x B x H) 110 x 110 x 164 cm.

41228 370,90

**Minitramp TeamGym Premium**

Hochstabiles Spitzen-Minitramp mit außergewöhnlicher Wurfleistung - für Leistungssport und Akrobatik. Rahmengröße: 125 x 130 cm verzinkt. Sprungtuch: 60 x 60 cm, aus 6 mm breiten Nylonbändern, 36 Stahlfedern, stoßdämpfende und robuste Rahmenpolster-Ganzabdeckung. Gewicht: 58 kg. Mit abnehmbaren Transportrollen. Lieferung unfrei ab Herstellerwerk.

4784 1.647,90

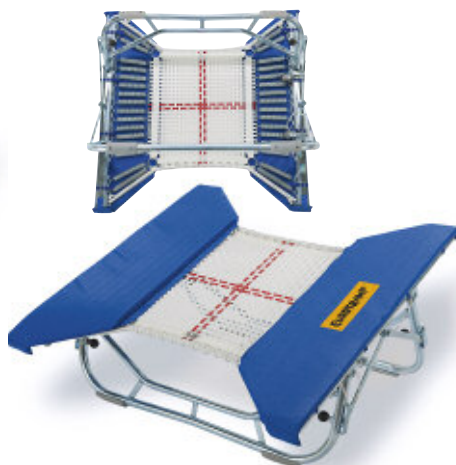
**Open-End-Minitramp School**

Das Open-End-Minitramp ist eine abgewandelte Version des bewährten Minitramp. Die rahmenlose Ein- und Ausprunzone bietet die Voraussetzung für eine starke Performance und ist besonders für schwierigere Sprünge geeignet. Rahmen: Flachovalrohr 120 x 120 cm aus Spezialstahl; galvanisch verzinkt. Das Open-End-Minitramp School mit Sprungtuch 60 x 70 cm aus 13 mm breiten Nylonbändern ist ein Alternativmodell, das durch die vereinfachte Fußkonstruktion im Preis günstiger angeboten werden kann. Gewicht 36 kg. Lade- und Abstellmaße: 140 x 125 x 12 cm (Karton). Lieferung unfrei ab Herstellerwerk.

4780 867,90

**Open-End-Minitramp Standard**

Rahmen aus Spezialstahl, galvanisch verzinkt, 120 x 120 cm, höhenverstellbar. Stoßdämpfende, robuste Rahmenpolster-Ganzabdeckung. Rahmengröße: 120 x 120 cm, verzinkt. Sprungtuch: 60 x 70 cm, aus 13 mm breiten geflochtenen Nylonbändern, gehalten von 32 Stahlfedern. Gewicht 38,5 kg.

4950 1.027,90

**Open-End-Minitramp Premium**

Rahmen aus Spezialstahl, galvanisch verzinkt, 120 x 120 cm, höhenverstellbar. Stoßdämpfende, robuste Rahmenpolster-Ganzabdeckung. Sprungtuch aus 6 mm breiten geflochtenen Nylonbändern. 32 Stahlfedern. Gewicht: 38,5 kg. Lade- und Abstellmaße: 140 x 125 x 12 cm (Karton).

4783 1.077,90

**Trampoline Fracht**

Frachtkosten für Eurotramp-Mini-Trampoline, bei Lieferung ab Herstellerwerk, außer Doppel-Minitramp.

1063 49,90

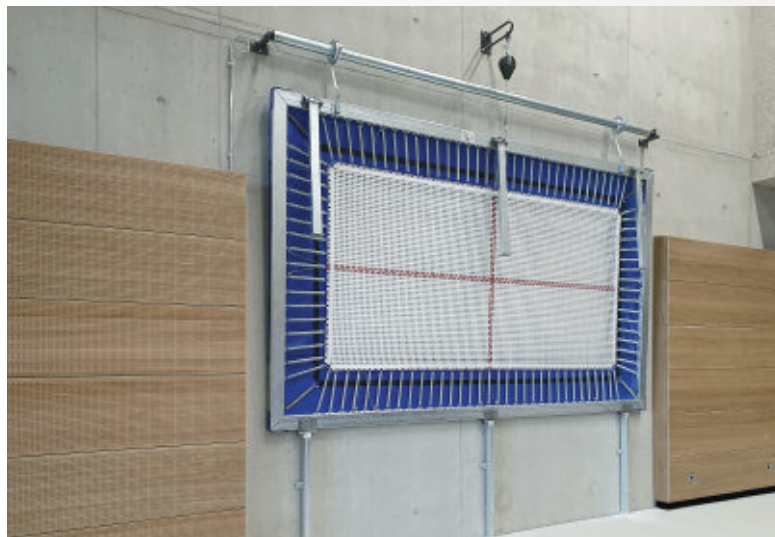

## TRAMPOLININSTALLATIONEN

### Eurotramp-Großtrampolin (elektrisch hochziehbar)

An der Wand hochziehbar. Platzsparend und schnell aufgebaut. Rahmengröße 464 x 281 cm. Sprungtuch: 366 x 183 cm mit 13 mm breiten, geflochtenen Nylonbändern. Mit Ganzabdeckung und automatisch einklappenden Füßen. In Verbindung mit 2 Punkt- oder 4 Punkt Bungee-Longe ein sicheres und vielseitiges Turngerät. Mit Motor und Absturzsicherung.

4928 Preis auf Anfrage

### Bungee-Longe Aachen

An vier Aufhängeseilen an der Decke werden hochelastische Gummiseile befestigt. Die Gummiseile müssen jeweils an das Körpergewicht des Sportlers angepasst werden. Dazu werden die Aufhängeseile abgelassen und die Gummiseile können leicht vom Boden aus gewechselt werden. Es werden Sprünge in beträchtlicher Höhe mit großer Sicherheit möglich. Die Bungee-Longe kann mit einer Elektrowinde ausgestattet werden. Die Anlage ist sehr schnell betriebsbereit und somit auch für den Sportunterricht ideal. Die Bungee-Longe ist sowohl für Sportvereine, als auch für Schulen, Universitäten und besonders für Reha-Einrichtungen zu empfehlen. Saltogürtel in verschiedenen Größen sowie flexible Gummiseile garantieren Spaß und Sicherheit für Groß und Klein.

Bungee-Longe über Trampolin angeordnet, mit Elastik-Kabel-Kreuz mit Seil-, Abzug-, Vorspann- und Wandarretierungsvorrichtung, einschliesslich Hochziehvorrichtung mit Elektromotor und Konsolen. Elektroanschluss bauseits.

4836 6.999,90

### Flightcase für Bungee Longe Aachen

Dieser Flightcase wurde speziell für den Transport des Motors einer mobilen Bungee-Longe entwickelt. Der Motor wird in der Box neben dem Anbau der Bungee-Longe aufgebaut. Dank den Rollen ist der Flightcase einfach zu transportieren. Maße (L x B x H) 100 x 50 x 65 cm, Maximale Beladung 300 kg.

36215 1.431,90



### Doppel-Minitramp Ultimate DMT 6x6

Wettkampfgerät der Spitzenklasse - weltweit einzigartig: das innovative 6 x 6 mm Hochleistungssprungtuch mit optimierter Eintauchtiefe im Sprungtuchzentrum - für noch mehr Sicherheit des Turners. Optimierte Federaufhängung, hervorragende Standstabilität und Hochleistungsfedern garantieren eine hohe Leistungskonstanz. Effiziente, sichere Rahmenabdeckung mit neu gepolstertem Ausprungbereich. Wettkampfgerät kommender Weltmeisterschaften und nationaler und internationaler Wettkämpfe. Aufbaumaße 350 x 190 x 70 cm, Gewicht: 152 kg. Lieferung unfrei ab Herstellerwerk. FIG zertifiziert.

4798 5.098,90

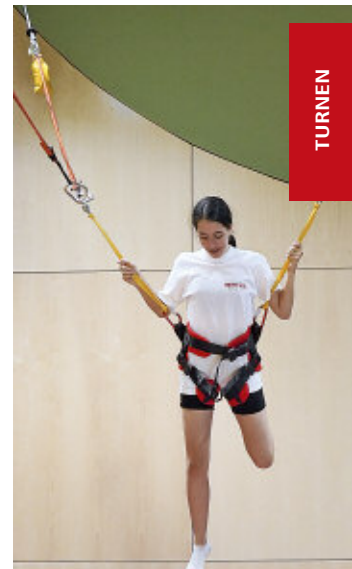

TURNEN



**NEU**  
im Sortiment

### Schraubensalto-Gürtel

Leichtlaufende Kugellager gewähren ein einfaches und sicheres Einüben von Drehungen um die Breiten- und Längsachse. Breiter, gut gepolsteter Gurt mit Schnellverschluss und zwei verstellbaren und abnehmbaren Bein-schlaufen. In zwei Größen lieferbar.

7397 Junior 55 - 80 cm 1.657,90  
7398 Senior 80 - 108 cm 1.657,90

### Anbau-Bungee-Longe

Die Anbau-Bungee-Longe eignet sich für alle Ultimate und Grand Master Modelle. Höhe ab Trampolinrahmen 575 cm, Breite 530 cm. Spezialstahl Rahmen aus Flachovalrohr galvanisch verzinkt. Die Longe zum Nachrüsten besteht aus einer Motorwinde/Handkurbel, 7 steckbaren Longe-Gestellteilen und 2 Fußstützen, 2 blauen Gummiseilen, 4 roten Gummiseilen, 8 roten Doppelgummiseilen (jeweils 290 cm lang), 1 Doppelrolle, 2 einfachen Rollen, Befestigungszubehör (Drahtseile, Nylonriemen, Schraubkettenglieder, Karabinerhaken usw.). Gewicht 110 kg. Lieferung inklusive Saltogürtel Medium, unfrei ab Herstellerwerk, ohne Montage.

4640 Ultimate/Grand Master Handkurbel 3.995,90  
4641 Ultimate/Grand Master elekt. 4.704,90  
4642 Master Handkurbel 3.995,90  
4643 Master elekt. 4.704,90



**SPRUNGTÜCHER** — **EUROTRAMP**

**DEFEKTE SPRUNGTÜCHER KÖNNEN NICHT REPARIERT WERDEN, SIE MÜSSEN ERSETZT WERDEN!**

**Sprungtücher für Master 366 x 183 cm**

4761	13 mm Nylonbänder	1.568,90
4763	45 mm Nylonbänder	1.409,90
4782	Polyestergewebe mit eingenähten Einhängestiften	1.282,90

**Sprungtücher für Grand Master 426 x 213 cm**

4766	13 mm Nylonbänder	2.095,90
4765	45 mm Nylonbänder	1.876,90
4781	(School) Polyestergewebe	1.672,90

**Sprungtücher für Grand Master Exklusiv 426 x 213 cm**

4785	144 x 4 mm und 222 x 6 mm Nylonbänder	2.858,90
4883	6 mm Nylonbänder	2.579,90
4786	Premium 4 mm (längs) x 6 mm (quer) Nylonbänder	2.992,90

**Ersatz-Sprungtuch für Bodentrampolin 366 x 183**

4764	Outdoor, PVC-beschichtet	1.299,90
------	--------------------------	----------

**Hochleistungssport**

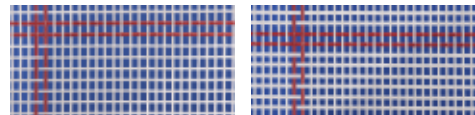

Nylonbänder 4 x 4 mm

Nylonbänder 4 x 6 mm

**Schulsport + Therapie**

**Leistungssport**



Polyestergewebe

Nylonbänder 45 mm

Nylonbänder 13 mm

**Sprungtücher für Open End Minitramp 70 x 60 cm**

4833	School & Standard mit 13 mm Nylonbändern	193,90
4872	Premium mit 6 mm Nylonbändern	252,90

**Ersatz-Sprungtücher für Minitrampoline**

4969	Mit 20 Ringen 60 x 60 cm	144,90
4981	Mit 24 Ringen 60 x 60 cm	145,90
4982	Mit 28 Ringen 60 x 60 cm	149,90
4989	Mit 24 Ringen 70 x 70 cm	169,90
4940	Für Doppel-Minitramp 190, 292 x 72 cm, 13 mm Nylonbänder	1.516,90

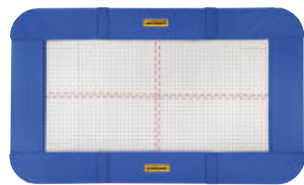

**Rahmenpolster Master**

Ganzabdeckung für Master-Modelle mit Befestigungsgarnitur.

4771	1058,90
------	---------

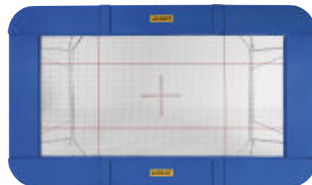

**Rahmenpolster Grand-Master**

Ganzabdeckung für Grand-Master-Modelle mit Befestigungsgarnitur.

4772	1.300,90
------	----------

**RAHMENPOLSTER**

**Rahmenpolster Bodentrampolin**

Rahmenpolster-Ganzabdeckung für Bodentrampolin mit Befestigungsset.

4772	1.082,90
------	----------

**Rahmenpolster-Ganzabdeckung für Minitramp**

4953	Rahmenpolster und Gummikabelabd. für Rahmengröße 112 x 112 cm	165,90
4961	Rahmenpolster und Gummikabelabd. für Rahmengröße 125 x 125 cm	180,90
4946	Ganzabdeckung, für Open-End-Minitramp	200,90
4943	Ganzabdeckung für Doppel-Minitramp	1.082,90
Gummischnur (3 m) für Mini-Tramp Ganzabdeckung.		
4987	(EUR 3,97/ m)	11,90

**GUMMIKABEL - FEDERN**

4954	für Minitramp, Tuchgröße 70 x 70 cm, 1 Satz = 4 Stück	84,90
4955	für Minitramp starr, Tuchgröße 50 x 70 cm, 1 Satz = 4 Stück	84,90
4963	für Fußstütze am Groß-Trampolin, 450 mm, Stück	17,90
4959	für Eckbefestigung, 210 mm, für Minitramp, 1 Satz = 4 Stück	30,90
4995	für Hirschramp, 1 Satz = 4 Stück	76,90
4996	für Groß-Trampolin und Doppelminitramp, 350 mm, Stück	14,90
4999	für Minitramp, Tuchgröße 60 x 60 cm, 1 Satz = 4 Stück	80,90
4934	für Open-End Minitramp	24,90

**Ersatzfedern**

4991	315 mm, für Groß-Trampolin	12,90
4992	235 mm, für Groß-Trampolin	11,90
4993	(Eckfeder), 185 mm, für Groß-Trampolin/ Minitramp/ Open-End	11,90
4834	258 mm, 29 mm, für Grand-Master Exklusiv	8,90
4835	258 mm, 39 mm, verstärkte Eckfeder für Grand-Master-Exklusiv	13,90

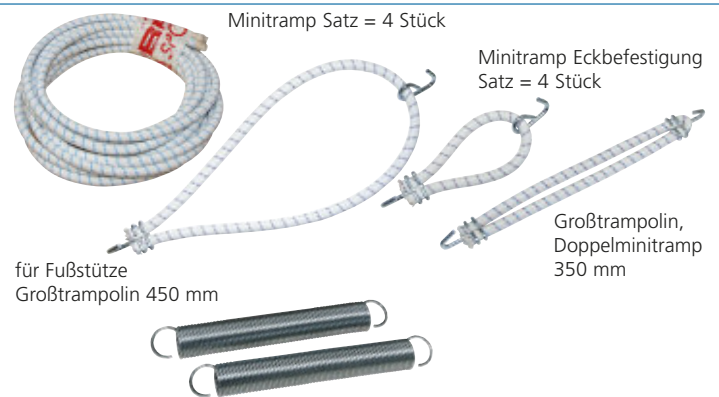

**VERSCHIEDENE ERSATZTEILE**

**Sterngriff**

M10 für Mini-Tramp.



4977	9,90
------	------

**Doppellochblech**

Für Trampolin



4997	4,90
------	------

**Haken für Gummikabel**

11,4 mm, für Mini-Tramp.



4988	2,00
------	------

**Streben**

Für Minitramp mit Sterngriff

4985	kurz	49,90
4979	lang	49,90

**Fußstütze für Grand Master**

Fußstütze für Eurotramp Groß-Trampolin Grand Master.

4885	Stück	56,90
4871	Fußstützenhalter	40,90

**Kugelgriffbolzen für Heberollständer**

Komplett mit rotem Kugelgriff.

4878		26,90
4886	Kugelgriff rot	6,90

**Einhängestift**

Einhängestift für Sprungtuch Open-End-Minitramp

4960	2,90
------	------



**NEU**  
im Sortiment

**Bodenschoner**



4983	für Minitramp	22,90
4998	für Groß-Trampolin, Open-End- und Doppel-Minitramp	22,90

**Ersatzteile für Groß-Trampolin**

4965	Schnallriemen, für Ganzabdeckung am Groß-Trampolin	4,90
4964	Federbügel, für Großtrampolin. Stück	15,90
4966	Einhängestift, für Sprungtuch am Groß-Trampolin	2,90
4967	Rolle Ø 125 mm, für Rollständer am Groß-Trampolin	48,90

AUS EIGENER PRODUKTION



**NEU**  
im Sortiment



**BENZ®**  
**Schiebematte**

Trampolin-Schiebematte 125 x 175 x 15 cm als Fallschutzauflage, bestehend aus einem Polyetherschaum RG22 mit einem Bezug aus strapazierfähigem, hautfreundlichem, blauem Stretchbezug auf der Oberseite und hochfestem, polyesterverstärktem PVC-Stoff auf der Unterseite, einschließlich 4 Tragegriffen. Gewicht 12 kg.

**BENZ®**  
**Sicherheitsmatte**

150 x 200 x 30 cm, für Trampolin-Training, weicher Polyetherschaumkern, Überzug aus gewebeverstärktem PVC-Stoff, rundumlaufendes Perlon-Griffseil. Gewicht 25 kg.

**Schiebematte Secura**

Die Trampolin-Schiebematte dient zur Sicherheit bei Wettkämpfen beim Trampolin und Spannstufenbarren. Die Matte aus PE-Schaum hat 4 Tragegriffe, eine Oberseite aus hautfreundlichem, elastischem Segeltuch und eine Unterseite aus PVC-Material. Entspricht FIG Vorgaben. Maße (L x B x H) 175 x 125 x 14 cm, Gewicht 11 kg

**Minitrampolin**

**Mit Sicherheit zu Höhenflügen**

Ein Fachbuch für das Minitrampolinturnen, welches sich an Vereinen, Schulen und Hochschulen richtet, die das Minitrampolin im Freizeit-, Breiten- oder Wettkampfsport einsetzen wollen. Autor: Jürgen Schmidt-Sinns.

47251	639,90	4824	583,90	45501	698,90	41660
-------	--------	------	--------	-------	--------	-------

**BODENTRAMPOLIN**

Das Bodentrampolin ist das ideale Freizeittrampolin für Groß und Klein. Aufgrund seiner Ebenerdigkeit ist ein Herunterfallen oder Darunterkriechen ausgeschlossen. Es wird über einer 1 bzw. 1,5 m tiefen Grube aufgelegt und stellt eine sehr gute Alternative gegenüber aufstellbaren Trampolinen dar. Ein ausgesprochen gutes und ebenso weiches Wurfverhalten ermöglicht kontrolliertes Springen und macht es sowohl

für Kinder als auch für Erwachsene zu einem besonderen Erlebnis. Die gewohnte Spitzenqualität aus dem Hause Eurotramp lässt keine Wünsche offen. Das Bodentrampolin eignet sich hervorragend für Familien, Kindergärten, kleinere Freizeiteinrichtungen und Campingplätze.

TURNEN



**Bodentrampolin Grand Master Indoor**

Das Bodentrampolin Grand Master INDOOR eignet sich für den Einsatz in Freestyle Academies, Trampolinhallen, Trampolinparks, Trampolinarenas, Turnhallen, Bewegungsräumen, Therapieeinrichtungen. Durch den barrierefreien und fließenden Übergang zwischen Sprungtuch, Rahmenpolster und Boden kann das Trampolin auch hervorragend im Rollstuhl-Sport eingesetzt werden. Abmessungen Rahmen 524 x 311 cm. Sprungtuch 426 x 213 cm aus 13 mm Nylonbändern. Rahmenpolster 32 mm stark, blau. Lieferung unfrei ab Herstellerwerk.

**Bodentrampolin Adventure**

Sprungtuch aus PVC-beschichtetem Gittergewebe (UV-Licht- und witterungsbeständig), gehalten von 62 Stahlfedern. Rahmen: Profilrohr aus hochwertigem Stahl feuerverzinkt, 300 x 200 cm (L x B). Sprungtuch: 212 x 112 cm. Rahmenpolster-Ganzabdeckung aus hochqualitativem PE-Schaum und reißfester PVC-Planenstoff - Umhüllung. Gewicht 120 kg. Lieferung unfrei ab Herstellerwerk.

**Bodentrampolin Master**

Sprungtuch aus PVC-beschichtetem Gittergewebe (UV-Licht- und witterungsbeständig), gehalten von 100 Stahlfedern, feuerverzinkt. Rahmen: Profilrohr aus hochwertigem Stahl feuerverzinkt, 464 x 281 cm (L x B). Sprungtuch: 366 x 183 cm. Rahmenpolster-Ganzabdeckung aus hochqualitativem PE-Schaum und reißfester PVC-Planenstoff - Umhüllung. Gewicht 190 kg. Im Außen- und Innenbereich einsetzbar. Lieferbar mit allen Sprungtuchtypen für Master und Grand Master. Lieferung unfrei ab Herstellerwerk.

51840	6.323,90	4791	2.498,90	4740	4.299,90
-------	----------	------	----------	------	----------

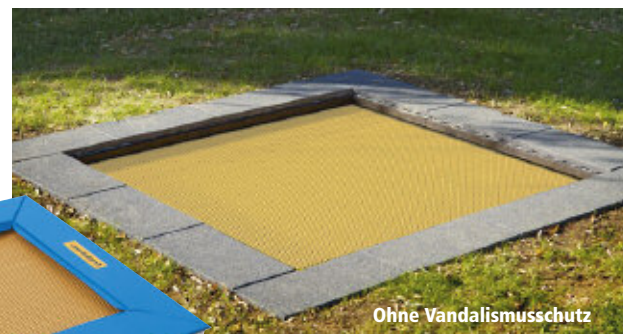

**KIDS TRAMP**

Alle Kids Tramp Bodentrampoline außer Kids Tramp Kindergarten XL haben ein Rahmenprofil von 150 x 150 x 30 cm aus hochwertigem, feuerverzinktem Stahl. Die Trampoline werden in den Boden eingelassen und benötigen eine Grubentiefe von 30/50 cm.

**Kids Tramp Playground**

Sprungtuch aus drahtverstärktem Gurtgewebe (107 x 107 cm). 36 Stahlfedern Länge 185 mm, Ø 20 mm. Für den unbeaufsichtigten und frei zugänglichen Spielplatzbereich, mit reduzierter Wurfkraft. UV-Licht- und witterungsbeständig. Nach EN 1176. Gewicht 113 kg. Gegen Vandalismus geschützt.

**Kids Tramp Playground round**

Sprungtuch aus drahtverstärktem Gurtgewebe (107 x 107 cm). 36 Stahlfedern Länge 185 mm Ø 20 mm. Lieferung inkl. einer Rahmenabdeckung aus 8 Euroflex-Fallschutzplatten. Für den unbeaufsichtigten und frei zugänglichen Spielplatzbereich, mit reduzierter Wurfkraft. UV-Licht- und witterungsbeständig. Gewicht 113 kg. Gegen Vandalismus geschützt.



**Kids Tramp Kindergarten**

Sprungtuch aus PVC-beschichtetem Gittergewebe (107 x 107 cm). 36 Stahlfedern Länge 185 mm Ø 20 mm Gewicht 113 kg. Für Kindergärten und sonstige Einrichtungen mit kontrolliertem Zugang. UV-Licht- und witterungsbeständig. Ohne Vandalismusschutz.

**KidsTramp Kindergarten XL**

Einbaurahmen (B x L x H) 200 x 200 x 30 cm aus hochwertigem, feuerverzinktem Stahl zum Einbau in den Boden. Grubentiefe 30 cm + 10 cm unter dem Sprungbereich. Sprungtuch aus PVC-beschichtetem Gittergewebe (156 x 156 cm). 56 Stahlfedern Länge 185 mm, Ø 20 mm. Für Kindergärten und sonstige Einrichtungen mit beaufsichtigtem Spielplatzbereich. UV-Licht- und witterungsbeständig. Inkl. Fallschutzplattensystem Safe, für Einbaurahmen 200 x 200 cm, mit passendem Klebematerial. Gewicht 113 kg. Zum Transport bei Anlieferung werden 2 Personen benötigt. Ohne Vandalismusschutz.

4777	3.003,90	4789	3.041,90	4778	2.946,90	4806	3.990,90
------	----------	------	----------	------	----------	------	----------

# BENZ® SPRUNGKÄSTEN

Die seit Jahren bewährten und stetig weiterentwickelten Sprungkästen bestehen durch ihre stabile Massivholzkonstruktion aus bester, naturlackierter Kiefer. Die Kastenteile sind an den Ecken gezinkt. Die Eckhölzer aus Hartholz sind durchgehend verschraubt und verleimt. Bei den mehrteiligen Sprungkästen können durch Auswechseln der Kastenteile verschiedene Übungshöhen aufgebaut werden. Die hochwertige Verbundpolsterung des Oberteils ist mit echtem Kernrindleder bezogen. Die Hartholz-Querschwellen sind mit weißen Gummipuffern ausgestattet. Sie erhalten Spitzenqualität für höchste Ansprüche! Länge 150 cm, Breite 50 cm. Nach **DIN EN 916, DIN 7908**. GS geprüft durch TÜV AUSTRIA (Nr.: 183D-PS19-092-Z).

**AUS EIGENER PRODUKTION** 



TURNEN



L: 150 cm  
B: 50 cm  
H: 110 cm



L: 150 cm  
B: 50 cm  
H: 110 cm

## 5 Deckelversionen erhältlich!

Kernrindleder Kunstleder in vier verschiedenen Farben



L: 150 cm  
B: 50 cm  
H: 110 cm



Für unsere Sprungkästen verarbeiten wir vegetabil gegerbtes Leder. Dieses Naturprodukt bleibt atmungsaktiv und bietet den Vorteil, dass allergische Reaktionen und Reizungen der Haut ausbleiben. Im Gerbprozess des Leders kommen ausschließlich natürliche Gerbstoffe zum Einsatz. Somit ist die Verarbeitung ökologisch wertvoll und das Leder ist frei von Chrom und Schadstoffen im Sinne der REACH-Terminologie.

## OHNE AUSSPARUNGEN

Mit Grifflöchern ohne Aussparungen

Teile	Deckel	Ohne Rollen		Mit Rollen	
		Art.Nr.	Preis	Art.Nr.	Preis
4 Höhe 90cm	Kernrindleder	2028	827,90	2028R	987,90
	Kunstleder, braun	20281	807,90	20281R	967,90
	Kunstleder, rot	20282	807,90	20282R	967,90
	Kunstleder, blau	20283	807,90	20283R	967,90
	Kunstleder, grün	20284	807,90	20284R	967,90
5 Höhe 110cm	Kernrindleder	2029	957,90	2029R	1.107,90
	Kunstleder, braun	20291	937,90	20291R	1.087,90
	Kunstleder, rot	20292	937,90	20292R	1.087,90
	Kunstleder, blau	20293	937,90	20293R	1.087,90
	Kunstleder, grün	20294	937,90	20294R	1.087,90
6 Höhe 110cm	Kernrindleder	2031	1.037,90	2031R	1.207,90
	Kunstleder, braun	20311	1.017,90	20311R	1.187,90
	Kunstleder, rot	20312	1.017,90	20312R	1.187,90
	Kunstleder, blau	20313	1.017,90	20313R	1.187,90
	Kunstleder, grün	20314	1.017,90	20314R	1.187,90

## MIT AUSSPARUNGEN

Mit Grifflöchern und Aussparungen an den Stirnseiten.

Teile	Deckel	Ohne Rollen		Mit Rollen	
		Art.Nr.	Preis	Art.Nr.	Preis
4 Höhe 90cm	Kernrindleder	2032	857,90	2032R	1.017,90
	Kunstleder, braun	20321	837,90	20321R	997,90
	Kunstleder, rot	20322	837,90	20322R	997,90
	Kunstleder, blau	20323	837,90	20323R	997,90
	Kunstleder, grün	20324	837,90	20324R	997,90
5 Höhe 110cm	Kernrindleder	2033	987,90	2033R	1.137,90
	Kunstleder, braun	20331	967,90	20331R	1.117,90
	Kunstleder, rot	20332	967,90	20332R	1.117,90
	Kunstleder, blau	20333	967,90	20333R	1.117,90
	Kunstleder, grün	20334	967,90	20334R	1.117,90
6 Höhe 110cm	Kernrindleder	2034	1.067,90	2034R	1.237,90
	Kunstleder, braun	20341	1.047,90	20341R	1.217,90
	Kunstleder, rot	20342	1.047,90	20342R	1.217,90
	Kunstleder, blau	20343	1.047,90	20343R	1.217,90
	Kunstleder, grün	20344	1.047,90	20344R	1.217,90

## MIT SPEZIAL-AUSSPARUNGEN

Mit Grifflöchern und Aussparungen an Stirn- und Längsseiten sowie 4 Bohrungen je Längsseite zur Aufnahme von Leitern und Sprossen.

Teile	Deckel	Ohne Rollen		Mit Rollen	
		Art.Nr.	Preis	Art.Nr.	Preis
4 Höhe 90cm	Kernrindleder	2035	887,90	2035R	1.047,90
	Kunstleder, braun	20351	867,90	20351R	1.027,90
	Kunstleder, rot	20352	867,90	20352R	1.027,90
	Kunstleder, blau	20353	867,90	20353R	1.027,90
	Kunstleder, grün	20354	867,90	20354R	1.027,90
5 Höhe 110cm	Kernrindleder	2036	969,90	2036R	1.167,90
	Kunstleder, braun	20361	949,90	20361R	1.147,90
	Kunstleder, rot	20362	949,90	20362R	1.147,90
	Kunstleder, blau	20363	949,90	20363R	1.147,90
	Kunstleder, grün	20364	949,90	20364R	1.147,90
6 Höhe 110cm	Kernrindleder	2037	1.097,90	2037R	1.267,90
	Kunstleder, braun	20371	1.077,90	20371R	1.247,90
	Kunstleder, rot	20372	1.077,90	20372R	1.247,90
	Kunstleder, blau	20373	1.077,90	20373R	1.247,90
	Kunstleder, grün	20374	1.077,90	20374R	1.247,90

Alle Sprungkästen GS geprüft durch TÜV AUSTRIA (Nr.: 183D-PS19-092-Z).

# SPRUNGKASTEN (KLEIN)

Seit Jahrzehnten ein Klassiker in unserem Sortiment! Die kleinen Sprungkästen von BENZ werden seit vielen Jahren für eine Vielzahl von Übungen und Spielen eingesetzt und sind bei den unterschiedlichsten Sportarten als Trainingshilfe etabliert. Ob 1-, 2- oder 3-teilig – diese Turnkästen gehören zur Standardausstattung jeder Turnhalle.

Teile	Deckel	Art.Nr.	Preis
1 Höhe 40cm	Kernrindleder ①	2020R	799,90
	Kernrindleder ②	2020	308,90
	Kunstleder, braun	20201	288,90
	Kunstleder, rot	20202	288,90
	Kunstleder, blau	20203	288,90
2 Höhe 40cm	Kunstleder, grün	20204	288,90
	Kernrindleder ③	2040	369,90
	Kunstleder, braun	20401	349,90
	Kunstleder, rot	20402	349,90
3 Höhe 40cm	Kunstleder, blau	20403	349,90
	Kunstleder, grün	20404	349,90
	Kernrindleder ④	2045	428,90
	Kunstleder, braun	20451	408,90
	Kunstleder, rot	20452	408,90
	Kunstleder, blau	20453	408,90
	Kunstleder, grün	20454	408,90



L: 70 cm  
B: 50 cm  
H: 40 cm

1-Teilig  
mit und ohne  
Rollvorrichtung

2-Teilig

3-Teilig

L: 70 cm  
B: 50 cm  
H: 40 cm

1-Teilig  
mit Aussparungen

## Sprungkasten mit Aussparungen

1-teilig aus Kiefernmassivholz mit Aussparungen an jeder Seite zum Einhängen von Turnbänken und Zubehör. Deckel mit Kernrindleder bezogen. GS geprüft durch TÜV AUSTRIA (Nr.: 183D-PS19-092-Z).

20210 349,90

GS geprüft durch TÜV AUSTRIA (Nr.: 183D-PS19-092-Z). Sprungkasten klein mit Rollvorrichtung ohne GS Zertifikat.

## ROLLVORRICHTUNG FÜR SPRUNGKÄSTEN

Die Rollvorrichtung unserer Sprungkästen ist einfach zu bedienen. Zum Anheben des Sprungkastens wird das Zugseil schräg nach oben gezogen und durch eine Klemme fixiert. Somit ist der Kasten transportfähig. Zum Absenken wird das Zugseil wieder nach oben gezogen. Damit löst sich das Seil von der mit Edelstahlzähnen bestückten Klemme und der Kasten kann langsam abgesenkt werden. Alle älteren Modelle des BENZ Sprungkastens mit Rollvorrichtung können mit dieser Technik nachgerüstet werden. GS geprüft durch TÜV AUSTRIA (Nr.: 183D-PS19-092-Z).



Anheben



Absenken



## PASSENDES ZUBEHÖR AUF SEITE 226

### Sprungkasten-Rollvorrichtung

Mit 4 Doppelschwenkrollen und Seilzugbetätigung. Bei älteren Sprungkastenmodellen und Fremdfabrikaten ist zusätzlich die Rollvorrichtung-Umrüstsatz, mit Servo-Klemme und Montagewinkel, erforderlich. Unsere aktuellen Sprungkästen sind standardmäßig für die Rollvorrichtung vorbereitet, so dass ohne Umrüstsatz und ohne großen Aufwand die Rollvorrichtung nachgerüstet werden kann. GS geprüft durch TÜV AUSTRIA (Nr.: 183D-PS19-092-Z).

1952 143,90



### Sprungkasten-Schutzpolster

Befestigung an Stirnseite durch Selbstklebe-Klettband. Höhe 80 cm. GS geprüft durch TÜV AUSTRIA (Nr.: 183D-PS19-092-Z).

2007 238,90

## BENZ® KITUKA

Mit dem KITUKA haben wir unseren klassischen Sprungkasten innovativ weiterentwickelt. Dank den großen Öffnungen bietet der Kituka ausreichend Platz und schnellen Zugriff auf Sport- und Spielmaterialien. Mit einer Rollvorrichtung lässt sich der KITUKA bei Bedarf kinderleicht bewegen und wird dadurch zur mobilen Sport- und Spielstation. Die Kastenelemente besitzen zusätzliche Aussparungen zur Aufnahme von Elementen wie z.B. Leitern, Rutschbrettern oder Sprossen.



### KITUKA Kinderturnkasten

Dank der integrierten Rollvorrichtung kann der KITUKA einfach bewegt werden. So wird dieser Sprungkasten zur mobilen Sport- und Spielstation. Zubehör wie z.B. Leitern, Rutschbretter oder Sprossen können in die zusätzlichen Aussparungen eingehängt werden. Maße (L x B x H): 100 x 50 x 71 cm, 3-teilig. GS geprüft durch TÜV AUSTRIA (Nr.: 183D-PS19-092-Z).

50024 1.249,90  
50026 Komplettsset mit Spielmaterial 1.629,90



### KITUKA Spielmaterialset

- Inhalt:
- 10 x Weichschaumball, Ø 160 cm
  - 10 x BENZ Gymnastikball, Ø 16 cm
  - 10 x Tennising Ø 18 cm, ca.180 g
  - 10 x Bohnensäckchen, 15 x 10 cm, 150 g
  - 10 x Wettkampf-Gymnastikseil, 3 m
  - 1 x Schwingseil, Hanf, 8 m lang
  - 1 x Gummi-Gymnastikschnur ca. 8 m lang
  - 20 x Jongliertücher 72 x 72 cm, farbig sortiert
  - 10 x Rhythmiktuch, grün, 50 x 50 cm
  - 12 x Kinder-Gymnastikkeule
  - 1 x Schaumstoff-Würfel 16 x 16 x 16 cm
  - 1 x Sechs-Farben-Schaumstoffwürfel 16 x 16 x 16 cm
  - 1 x Tamburin, Ø 26cm, nicht nachstellbar
  - 4 x Markierungskegel, 23 cm

50025 510,90

L: 100 cm  
B: 50 cm  
H: 71 cm



**NEU**  
im Sortiment

# SPRUNGKASTENEINZELTEILE MASSIVHOLZ

**AUS EIGENER PRODUKTION**



**NEU**  
im Sortiment

## Sprungkastendeckel ohne Aussparungen

Als Ersatzteil für vorhandene BENZ Sprungkästen. Mit Grifflöchern an den Stirnseiten. Maße (L x B x H) 150 x 50 x 26 cm.

2130	Kernrindleder	399,90
21301	braun	379,90
21302	rot	379,90
21303	blau	379,90
21304	grün	379,90



**NEU**  
im Sortiment

## Sprungkastendeckel Komplett-Serie Kunstleder

Als Nachrüstteil für vorhandene BENZ Sprungkästen. Mit Aussparungen an den Längs- und Stirnseiten, zum Einhängen der Zusatzgeräte sowie 4 Bohrungen an den Längsseiten für Aufnahme von Leitern und Sprossen. Maße (L x B x H) 150 x 50 x 26 cm.

21321	braun	429,90
21322	rot	429,90
21323	blau	429,90
21324	grün	429,90



## Sprungkastendeckel Komplett-Serie

Als Nachrüstteil für vorhandene BENZ Sprungkästen. Mit Aussparungen an den Längs- und Stirnseiten, zum Einhängen der Zusatzgeräte sowie 4 Bohrungen an den Längsseiten für Aufnahme von Leitern und Sprossen. Maße (L x B x H) 150 x 50 x 26 cm. GS geprüft durch TÜV AUSTRIA (Nr.: 183D-PS19-092-Z).

2039	ab Bauj. 2004	449,90
2050	bis Bauj. 2003	499,90

bis Baujahr 2003



ab Baujahr 2004



**NEU**  
im Sortiment



## Sprungkastendeckel mit Aussparungen

Als Ersatzteil für vorhandene BENZ®-Sprungkästen. Mit Grifflöchern und Aussparungen an den Stirnseiten. Maße (L x B x H) 150 x 50 x 26 cm.

2131	Kernrindleder	429,90
21311	braun	409,90
21312	rot	409,90
21313	blau	409,90
21314	grün	409,90



## Sprungkastenoberteil mit Stahlkonstruktion

Zum Nachrüsten für BENZ Sprungkästen. Mit Grifflöchern und Aussparungen an Stirn- und Längsseiten sowie Stahlstangen mit Einhängösen zur Aufnahme von Leitern, Sprossen und weiterem Zubehör. Massivholzkonstruktion aus naturlackierter Kiefer und Bezug aus Kernrindleder, Maße: (L x B x H): 150 x 50 x 26 cm.

2085	599,90
------	--------

**NEU**  
im Sortiment

## Sprungkastenmittelteil mit Stahlkonstruktion

Zum Nachrüsten für BENZ Sprungkästen. Versehen mit Stahlstangen sowie Einhängösen zur Aufnahme von Leitern, Sprossen und weiterem Zubehör. Massivholzkonstruktion aus naturlackierter Kiefer Maße: (L x B x H): 150 x 50 x 26 cm.

2086	349,90
------	--------

**NEU**  
im Sortiment



## Nachrüstsatz für BENZ Sprungkästen

Nachrüstsatz für BENZ Sprungkästen bestehend aus Oberteil und Mittelteil versehen mit Stahlstangen sowie Einhängösen zur Aufnahme von Leitern, Sprossen und weiterem Zubehör. Massivholzkonstruktion aus naturlackierter Kiefer, Deckel aus Kernrindleder. Maße Oberteil (L x B x H): 150 x 50 x 26 cm, Maße Mittelteil (L x B x H): 150 x 50 x 20 cm

2087	899,90
------	--------



**TÜV AUSTRIA**  
geprüfte Sicherheit

## Sprungkasten Zwischenteil

Zwischenteil für alle BENZ Sprungkästen mit den Abmessungen 150 x 50 cm. Höhe 10 cm. GS geprüft durch TÜV AUSTRIA (Nr.: 183D-PS19-092-Z).

2060	ab Bj. 2004	143,90
1930	bis Bj. 2003	199,90



## Sprungkastenoberteil (schräg) Komplett-Serie

Zwischenteil für vorhandene BENZ Sprungkästen. Mit Aussparungen an den Längs- und Stirnseiten, zum Einhängen der Zusatzgeräte sowie 4 Bohrungen an den Längsseiten für Aufnahme von Leitern und Sprossen. Länge 150 cm. GS geprüft durch TÜV AUSTRIA (Nr.: 183D-PS19-092-Z).

2044	ab Bj. 2004	296,90
2046	bis Bj. 2003	479,90

## Sprungkastenoberteil (schräg)

Kiefer-Massivholz mit Kernrindlederpolsterung. Abmessung 150 x 50 x 20 cm, passend für alle BENZ®-Sprungkästen aus Massivholz. GS geprüft durch TÜV AUSTRIA (Nr.: 183D-PS19-092-Z).

2002	656,90
------	--------



## Zwischenteil 20 cm

Mittelteil für alle BENZ Sprungkästen mit den Abmessungen 150 x 50 cm. Höhe 20 cm.

2063	ab Bj. 2004	234,90
------	-------------	--------



## Sprungkasten Unterteil

Unterteil ohne Rollvorrichtung für BENZ Sprungkästen aus Massivholz. Abmessungen (L x B x H) 150 x 50 x 24 cm.

21331	348,90
-------	--------



## Unterteil mit Rollvorrichtung

Unterteil mit Rollvorrichtung für BENZ Sprungkästen aus Massivholz. Abmessungen (L x B x H) 150 x 50 x 24 cm.

21330	393,90
-------	--------



## Umrüstsatz

## Rollvorrichtung Umrüstsatz

Umrüstsatz für ältere Sprungkastenmodelle und Fremdfabrikate, mit neuer Servo-Klemme, mit allen Beschlagteilen für Massivholz- und Designsprungkästen. Bei unseren aktuellen Sprungkästen ist dieser Umrüstsatz, zur Nachrüstung mit einer Rollvorrichtung, nicht erforderlich. Eine ausführliche Montageanleitung ist im Lieferumfang enthalten. GS geprüft durch TÜV AUSTRIA (Nr.: 183D-PS19-092-Z).

90160	59,90
-------	-------

**TÜV AUSTRIA**  
geprüfte Sicherheit



## Ersatzrolle für Rollvorrichtung

Ø 50 mm, für die Sprungkasten-Rollvorrichtung.

3536	Stück	12,90
------	-------	-------

## Gummipuffer

Weiße Gummipuffer zum Anschrauben. Geeignet für Sprungkästen, Mini-Tramp und alte Gußbarren.

1961	Stück	8,90
------	-------	------

# SPRUNGKASTEN KOMPLETT-SETS

5 Deckelversionen erhältlich!

**AUS EIGENER PRODUKTION** 

Kernrindleder Kunstleder in vier verschiedenen Farben



## Sprungkasten Komplett-Set Maxi (Multiplex)

2 Stück Sprungkasten Multiplex 5-teilig. Maße: (B x H x T): 150 x 110 x 50 cm. Aus Birkenmultiplex-Platten, wahlweise mit 5 verschiedenen Deckelausführungen, einschl. eingebauter Rollvorrichtung. Oberteil mit Aussparungen an den Stirn- und Längsseiten zum Einhängen einer Turnbank und Bohrungen an den Längsseiten zur Aufnahme der Leitern und Sprossen.

- 1 Stück Leiter, 150 x 123 cm
- 1 Stück Leiter, 150 x 43 cm
- 4 Stück Sprossen, 150 cm als Holme

20181	Kernrindleder	2.499,90
20182	Kunstleder braun	2.449,90
20183	Kunstleder rot	2.449,90
20184	Kunstleder blau	2.449,90
20185	Kunstleder grün	2.449,90

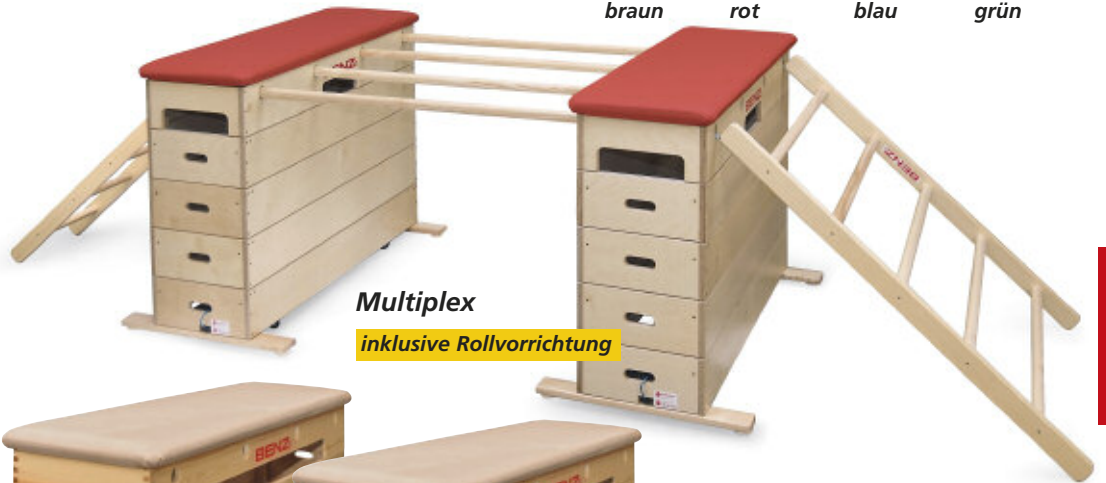

**Multiplex**  
inklusive Rollvorrichtung

## Sprungkasten Komplett-Set Maxi (Massivholz)

2 Stück Sprungkasten 5-teilig. Maße: (B x H x T): 150 x 110 x 50 cm. Aus astfreiem Kiefernholz, Kernrindlederüberzug, einschl. eingebauter Rollvorrichtung. Oberteil mit Aussparungen an den Stirn- und Längsseiten zum Einhängen einer Turnbank und Bohrungen an den Längsseiten zur Aufnahme der Leitern und Sprossen.

- 1 Stück Leiter 150 x 123 cm
- 1 Stück Leiter 150 x 43 cm
- 4 Stück Sprossen, 150 cm als Holme

2038		2.799,90
------	--	----------



**Massivholz**  
inklusive Rollvorrichtung



## Schutzpolster

Polsterung für Sprossen, 50 cm lang.

305642		77,90
--------	--	-------

TURNEN

## MINI-SPRUNGKASTEN SET



**AUS EIGENER PRODUKTION** 



## Sprungkasten Komplett-Set Mini

Dieses Set aus Massivholz ist prädestiniert für den Einsatz in Kindergärten und Kindertagesstätten. 2 Stück Mini-Sprungkasten inklusive Rollvorrichtung. Oberteil mit Aussparungen an den Stirn- und Längsseiten und Bohrungen

an den Längsseiten zur Aufnahme der Leiter und Sprossen. 1 Stück Leiter 150 x 43 cm. 2 Stück Sprossen 150 cm, als Holme.

2043		2.035,00
------	--	----------

## Mini-Sprungkasten

3-teilig, Komplett-Serie, Maße (B x H x T): 100 x 71 x 50 cm. Kiefernholz, Rindlederbezug, mit Aussparungen an Stirn- und Längsseiten und Bohrungen an Längsseiten, ohne Rollvorrichtung. GS geprüft durch TÜV AUSTRIA (Nr.: 183D-PS19-092-Z).

2042		777,90
------	--	--------

## Rollvorrichtung für Mini-Sprungkasten

Mit 4 Doppelschwenkrollen und neuer Seilzugbetätigung, für Mini-Sprungkasten. Leichte und sichere Handhabung. Maße 100 x 50 cm. TÜV geprüft durch TÜV AUSTRIA (Nr.: ZSTS/APZE/1981).

1953		149,90
------	--	--------



Holz ist ein Naturprodukt, deshalb ist kein Stück wie das Andere – jedes ein Unikat.  
Für die Nachrüstung ist jeder Artikel einzeln lieferbar.

# SPRUNGKASTEN MULTIPLEX



## 5 Deckelversionen erhältlich!

Kernrindleder Kunstleder in vier verschiedenen Farben



braun rot blau grün

**AUS EIGENER  
PRODUKTION**

Die neuen Sprungkästen aus Multiplex sind eine Alternative zu unseren bewährten Massivholzsprungkästen. Die Kastenteile bestehen aus Birkenmultiplex-Platten, welche an den Ecken verschraubt sind. Auf Wunsch liefern wir alle Versionen mit eingebauter Rollvorrichtung. Die Kästen werden in den Abmessungen nach **DIN EN 916, DIN 7908** hergestellt. Die hochwertige Verbundpolsterung der Kastenoberseite wird entweder mit echtem vegetabil gegerbten Kernrindleder, oder alternativ mit preisgünstigerem Kunstleder in vier verschiedenen Farben bezogen. Alle Sprungkästen sind Made in Germany und werden in unserem Werk hergestellt. GS geprüft durch TÜV AUSTRIA (Nr.: 183D-PS19-092-Z).



L: 150 cm  
B: 50 cm  
H: 90 cm

Abbildung  
4-teilig ohne Aussparungen



L: 150 cm  
B: 50 cm  
H: 110 cm

Abbildung  
6-teilig mit Aussparungen  
an den Stirnseiten



L: 150 cm  
B: 50 cm  
H: 110 cm

Abbildung  
5-teilig mit Aussparungen  
an Stirn- und Längsseiten  
und 4 Bohrungen je Längsseiten

## OHNE AUSSPARUNGEN

Mit Grifflochern ohne Aussparungen  
Länge 150 cm, Breite 50 cm.

## MIT AUSSPARUNGEN

Mit Grifflochern und Aussparungen an den Stirnseiten.  
Länge 150 cm, Breite 50 cm.

## MIT SPEZIAL-AUSSPARUNGEN

Mit Grifflochern und Aussparungen an Stirn- und Längsseiten sowie 4 Bohrungen je Längsseite zur Aufnahme von Leitern und Sprossen. Länge 150 cm, Breite 50 cm.

Teile	Deckel	Ohne Rollen		Mit Rollen	
		Art.Nr.	Preis	Art.Nr.	Preis
4 Höhe 90 cm	Kernrindleder	20251	807,90	20251R	937,90
	Kunstleder, braun	20252	717,90	20252R	847,90
	Kunstleder, rot	20253	717,90	20253R	847,90
	Kunstleder, blau	20254	717,90	20254R	847,90
	Kunstleder, grün	20255	717,90	20255R	847,90
5 Höhe 110 cm	Kernrindleder	20261	927,90	20261R	1.057,90
	Kunstleder, braun	20262	827,90	20262R	957,90
	Kunstleder, rot	20263	827,90	20263R	957,90
	Kunstleder, blau	20264	827,90	20264R	957,90
	Kunstleder, grün	20265	827,90	20265R	957,90
6 Höhe 110 cm	Kernrindleder	20271	1.027,90	20271R	1.157,90
	Kunstleder, braun	20272	927,90	20272R	1.057,90
	Kunstleder, rot	20273	927,90	20273R	1.057,90
	Kunstleder, blau	20274	927,90	20274R	1.057,90
	Kunstleder, grün	20275	927,90	20275R	1.057,90

Teile	Deckel	Ohne Rollen		Mit Rollen	
		Art.Nr.	Preis	Art.Nr.	Preis
4 Höhe 90 cm	Kernrindleder	20111	817,90	20111R	947,90
	Kunstleder, braun	20112	727,90	20112R	857,90
	Kunstleder, rot	20113	727,90	20113R	857,90
	Kunstleder, blau	20114	727,90	20114R	857,90
	Kunstleder, grün	20115	727,90	20115R	857,90
5 Höhe 110 cm	Kernrindleder	20121	937,90	20121R	1.067,90
	Kunstleder, braun	20122	837,90	20122R	967,90
	Kunstleder, rot	20123	837,90	20123R	967,90
	Kunstleder, blau	20124	837,90	20124R	967,90
	Kunstleder, grün	20125	837,90	20125R	967,90
6 Höhe 110 cm	Kernrindleder	20131	1.037,90	20131R	1.167,90
	Kunstleder, braun	20132	937,90	20132R	1.067,90
	Kunstleder, rot	20133	937,90	20133R	1.067,90
	Kunstleder, blau	20134	937,90	20134R	1.067,90
	Kunstleder, grün	20135	937,90	20135R	1.067,90

Teile	Deckel	Ohne Rollen		Mit Rollen	
		Art.Nr.	Preis	Art.Nr.	Preis
4 Höhe 90 cm	Kernrindleder	20151	827,90	20151R	957,90
	Kunstleder, braun	20152	737,90	20152R	867,90
	Kunstleder, rot	20153	737,90	20153R	867,90
	Kunstleder, blau	20154	737,90	20154R	867,90
	Kunstleder, grün	20155	737,90	20155R	867,90
5 Höhe 110 cm	Kernrindleder	20161	947,90	20161R	1.077,90
	Kunstleder, braun	20162	847,90	20162R	977,90
	Kunstleder, rot	20163	847,90	20163R	977,90
	Kunstleder, blau	20164	847,90	20164R	977,90
	Kunstleder, grün	20165	847,90	20165R	977,90
6 Höhe 110 cm	Kernrindleder	20171	1.047,90	20171R	1.177,90
	Kunstleder, braun	20172	947,90	20172R	1.077,90
	Kunstleder, rot	20173	947,90	20173R	1.077,90
	Kunstleder, blau	20174	947,90	20174R	1.077,90
	Kunstleder, grün	20175	947,90	20175R	1.077,90

Alle Sprungkästen GS geprüft durch TÜV AUSTRIA (Nr.: 183D-PS19-092-Z).



Anheben



Absenken

Die Rollvorrichtung unserer Sprungkästen ist einfach zu bedienen. Zum Anheben des Sprungkastens wird das Zugseil schräg nach oben gezogen und durch eine Klemme fixiert. Somit ist der Kasten transportfähig. Zum Absenken wird das Zugseil wieder nach oben gezogen. Damit löst sich das Seil von der mit Edelstahlzähnen bestückten Klemme und der Kasten kann langsam abgesenkt werden. Alle älteren Modelle des BENZ Sprungkastens mit Rollvorrichtung kann mit dieser Technik nachgerüstet werden.

### Rollvorrichtung

Mit 4 Doppelschwenkrollen und neuer Seilzugbetätigung, für Mini-Sprungkästen. Leichte und sichere Handhabung. TÜV geprüft durch TÜV AUSTRIA (Nr.: ZSTS/APZE/1981).

1953 149,90

**AUS EIGENER  
PRODUKTION**



### Sprunghocker Jump

Dieser kippssichere Sprunghocker ist nicht nur für das Sprungtraining hervorragend geeignet - er eignet sich auch bestens als Podest für jede Art von Spielen in der Kindertagesstätte, Grundschule oder auch als Trainingshilfe für das Fitnesstraining! Stabile, Stahlrohrkonstruktion anthrazit lackiert und zur Bodenschonung mit Kunststoffgleitern versehen. 4 cm Verbundschäumpolsterung. Abmessungen (B x L x H): 50 x 70 x 40 cm. GS geprüft durch TÜV AUSTRIA (Nr.: 183D-PS19-092-Z).

1992	Rindlederbezug, braun	299,90
1993	Kunstlederbezug, braun	269,90
1994	Kunstlederbezug, rot	269,90
1995	Kunstlederbezug, blau	269,90
1996	Kunstlederbezug, grün	269,90



• farbige Kunstlederbezüge



# SPRUNGKASTEN MULTIPLEX KLEIN



Auch unsere sehr vielfältig nutzbaren, kleinen Sprungkästen sind in der Multiplex-Ausführung mit 5 verschiedenen Deckeln erhältlich. Abmessungen (L x B x H): 70 x 50 x 40 cm.

GS geprüft durch TÜV AUSTRIA (Nr.: 183D-PS19-092-Z).

**AUS EIGENER PRODUKTION**

Teile	Deckel	Art.Nr	Preis
1 Höhe 40 cm	Kerrindleder	20211	303,90
	Kunstleder, braun	20212	283,90
	Kunstleder, rot	20213	283,90
	Kunstleder, blau	20214	283,90
	Kunstleder, grün	20215	283,90
2 Höhe 40 cm	Kerrindleder	20231	377,90
	Kunstleder, braun	20232	347,90
	Kunstleder, rot	20233	347,90
	Kunstleder, blau	20234	347,90
	Kunstleder, grün	20235	347,90
3 Höhe 40 cm	Kerrindleder	20241	377,90
	Kunstleder, braun	20242	347,90
	Kunstleder, rot	20243	347,90
	Kunstleder, blau	20244	347,90
	Kunstleder, grün	20245	347,90



1-Teilig



2-Teilig



3-Teilig



1-Teilig



3-Teilig

L: 70 cm  
B: 50 cm  
H: 40 cm

TURNEN



Leiter 150 x 123 cm Leitern (Massivholz)

Mit geschraubten Escheholz-Sprossen, für Sprungkasten-Set, mit Einhängehaken. GS geprüft durch TÜV AUSTRIA (Nr.: 183D-PS19-092-Z).

1985	150 x 43 cm	189,90
10204	250 x 43 cm	364,90
1986	150 x 123 cm	254,90

## Bogenleiter

Länge 210 cm mit beidseitigen Formenden zum Einhängen in BENZ Sprungkästen mit Spezialaussparungen. Das Einhängen mit Bogen nach oben oder unten ist möglich. In Verbindung mit mehreren Turnkästen und mehreren Bogenleitern lässt sich ein anspruchsvoller, attraktiver Parcours zum Beklettern installieren. Durch das Einlegen einer Turnmatte kann die Bogenleiter auch als Wippe und Therapiegerät am Boden eingesetzt werden. Gewicht 27-cm-Leiter 9,5 kg, 95-cm-Leiter 16 kg, 27-cm-Leiter GS geprüft durch TÜV AUSTRIA (Nr.: 183D-PS19-092-Z).

10231	Breite 27 cm	317,90
10235	Breite 95 cm	372,90

## Sprosse

Länge 150 cm, mit 2 Anschlagschrauben für Sprungkasten-Set. Die Anschlagschrauben geben vor, wie weit die Sprosse in die dafür vorgesehenen Aussparungen im Sprungkasten geschoben werden muss, um ein sicheres Betreten zu garantieren. GS geprüft durch TÜV AUSTRIA (Nr.: 183D-PS19-092-Z).

1987		36,90
------	--	-------



**AUS EIGENER PRODUKTION**

## BENZ® Rollbahn Funnyway

Ein Bestseller zu unserer Sprungkasten-Serie mit riesigem Spaßpotential! Länge 400 cm, Breite 50 cm. Angebrachte Führungsleisten ermöglichen einen sicheren und absturzf freien Geradeauslauf der Rollbretter. Die Startplattform 50 x 50 cm wird mittels Gurtband z.B. an einem Sprungkasten befestigt. Der Übergang von Rollbahn zum Boden wird mit einem



beweglich befestigten Auslaufblech entschärft. Die Geschwindigkeit kann je nach Sprungkasten-höhe variiert werden. Lieferung ohne Rollbrett und Kasten. GS geprüft durch TÜV AUSTRIA (Nr.: 183D-PS19-092-Z).

10222	739,90
-------	--------

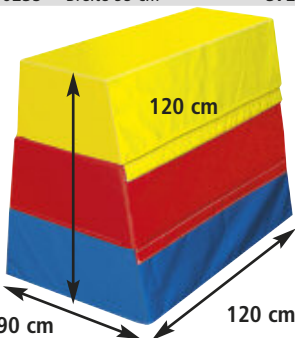

## Trapez-Sprungkasten

Die Schaumstoffkerne sind einzeln mit PVC-Planenstoff überzogen. Seitliche Klettbander zum gegenseitigen Befestigen der Einzelteile, Gesamthöhe 120 cm, Einzelteilhöhe 40 cm, Tiefe konisch von 90 cm (unten) auf 45 cm (oben) zulaufend. Breite 120 cm.

2008	3-teilig	1147,90
2009	4-teilig	1277,90

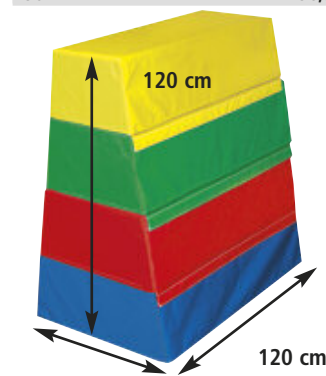

**Vielseitig einsetzbar  
Ohne Verletzungsgefahr  
Angstfreie Sprungübungen  
Einzelelemente variabel nutzbar**



## Sprungkasten-Transportwagen

Zum Transport von einteiligen Sprungkästen, stabile Konstruktion, mit 1 Griffbügel, 2 Bock- und 2 Schwenkrollen, geschlossene Ladeplattform. (L x B) 165 x 75 cm. Lieferung ohne Sprungkästen. TÜV geprüft durch TÜV AUSTRIA (Nr.: ZSTS/APZE/1981).

5172	309,90
------	--------



## Gleitrollbrett

Schichtholzplatte naturlackiert, mehrfach verleimt, mit 2 Bohrungen Ø 30 mm, zum Ziehen und Anhängen mehrerer Rollbretter. Mit 4 leichtgängigen, kugelgelagerten und gummierten Doppellenkrollen. Zum Einsatz mit der Rollbahn Funnyway muss eine Führungsleiste nachgerüstet werden. Diese Leiste wird von oben verschraubt. (L x B): 60 x 35 cm. Belastbar bis max. 160 kg.

41935		49,90
	ab 10 Stück	47,90
10224	Führungsleiste für Funnyway Rollbahn	19,90



## ZUBEHÖR FÜR SPRUNGKÄSTEN

AUS EIGENER PRODUKTION



AUS EIGENER PRODUKTION

Gesamtes Zubehör GS geprüft durch TÜV AUSTRIA (Nr.: 183D-PS19-092-Z).

**1 Rutschbrett**

Aus Multiplex mit Einhängeleisten.

10169 250 x 28 cm 379,90

**2 Schwebebalken**Mit beidseitigen Einhängeleisten, 10 cm Lauf-  
fläche.

3275 250 x 10 cm 267,90

**3 Laufbrett**Mit aufgeschraubten Querleisten, 2 Stabilisie-  
rungsleisten gegen Durchbiegung auf  
Unterseite, beidseitige Einhängeleisten.

10221 250 x 28 cm 297,90

**4 Halbe Leiter**

Mit beidseitigen Einhängeleisten.

10220 250 x 28 cm 317,90

**5 Leiter mit Einhängeleisten**Länge 4 m, Breite 39 cm, mit beidseitigen  
Einhängeleisten, passend nur für die Breit-  
seite der Massivholz-Sprungkästen.

10230 476,90

**Bogenleiter**Länge 210 cm mit beidseitigen Einhänge-  
leisten. Das Einhängen mit Bogen nach oben  
oder unten ist möglich. Gewicht  
27-cm-Leiter 9,5 kg, 95-cm-Leiter 16 kg.  
27 cm-Leiter GS geprüft durch TÜV AUSTRIA  
(Nr.: 183D-PS19-092-Z).

10231 Breite 27 cm 317,90

10235 Breite 95 cm 372,90



Anwendungsbeispiel

**Turnrolle für Untersatzbock  
und Sprungkästen mit Bohrungen**Diese Schaumstoffrolle ist sehr variabel  
einsetzbar. Sie besteht aus einem Schaum-  
stoffkern mit rotem Kunstlederüberzug und  
Holzachse, die in die Bohrungen unserer  
Sprungkästen und die speziellen Untersatz-  
böcke passt. Zusätzlich ist die Montage am  
Junior Reckelement möglich. Rollenbreite  
(ohne Achse) 80 cm, Ø 26 cm, Gewicht 6 kg.  
GS geprüft durch TÜV AUSTRIA (Nr.: 183D-  
PS19-092-Z).

1982 299,90

**Untersatzböcke für  
Gymnastikrolle**1 Paar Standfüße aus Birke-Schichtholz, klar  
lackiert, zur Aufnahme der Schaumstoff Gym-  
nastikrolle. Die großen, rutschfesten Boden-  
platten gewährleisten einen festen Stand. Lie-  
ferung erfolgt ohne Gymnastikrolle. GS geprüft  
durch TÜV AUSTRIA (Nr.: 183D-PS19-092-Z).

19831 345,90

**Kletterrahmen**Stabiler Holzrahmen mit Einhängehaken zum  
Einhängen in Sprungkästen mit Spezialaus-  
sparungen. Das Kletternetz ist aus 16 mm  
starkem Seil gefertigt. Breite 123 cm, Länge  
120 cm. GS geprüft durch TÜV AUSTRIA  
(Nr.: 183D-PS19-092-Z).

10225 699,90

AUS EIGENER PRODUKTION

Die erste Sprosse der Leiter, kann sicher  
in die Aussparung eingehängt werden.**Strickleiter 5 m**Polyethylenleise, Länge 500 cm, Breite 32 cm,  
Aufhängering, 20 Holzsprossen, max. Nutz-  
last 180 kg.

3735 221,90

**Rollenrutschbahn**Zum Einhängen in Sprossenwänden, Podes-  
ten oder Reckstangen der BENZ Steckreck-  
anlage. Seitenteile aus sehr stabilem Mehr-  
schichtholz, mit blauen schaumstoffumman-  
telten Holzrollen. Die Schaumstoffrollen sind  
robust, abwaschbar und austauschbar. Liefe-  
rung unfrei ab Herstellerwerk. GS geprüft  
durch SLG (Zertifikatsnr.: 110101G).

10236 205 x 56,5 x 10,5 cm 597,90

10237 250 x 56,5 x 10,5 cm 647,90

10238 300 x 56,5 x 10,5 cm 747,90

**Wellenrutsche**Auf drehend gelagerten Schaumstoffrollen  
kann diese Rutsche in Bauch- oder Rücken-  
lage, vorwärts oder rückwärts, knieend oder  
sitzend benutzt werden. Eingehängt in eine  
Sprossenwand, sind der Bewegungsvielfalt in  
Spiel und Therapie keine Grenzen gesetzt. Die  
Schaumrollen sind austauschbar. Maße (B x L  
x H): 58 x 205 x 18 cm, Gewicht: 18,1 kg. GS  
geprüft durch SLG (Zertifikatsnr.: 110101G).

10240 649,90

**Ersatz-Schaumstoffrollen**Rollenrutschbahn, Ersatz-Schaumstoffrollen  
für Rollenrutschbahn. GS geprüft durch TÜV  
Austria.

103258 Stück 37,90



**Turnbank**

Nach DIN 7909 aus hochwertigem europäischem Kiefernholz, an einem Ende mit Holzleiste zum Einhängen der Turnbank an Sprossenwand, Reckstange oder Sprungkasten. Füße aus Hartholz mit rutschfesten, nichtfärbenden Gummischalen. Balken 10 cm breit, ideal für Schwebebalken- und Balance-training. Höhe 35 cm. Gewicht der 4 m - Version 35 kg. GS geprüft durch TÜV AUSTRIA (Nr. ZSTS/APZE/2340).



**BENZ®**  
Turnbanktest  
nach DIN 7909 6.3

Bei der GS-Prüfung nach DIN 7909 6.3 wurde eine 4 m Bank, freistehend auf 2 Böcken, mittig mit über 400 kg belastet - eine Belastung die so bei normalem Gebrauch nicht auftreten kann! Die Durchbiegung war enorm - die Bank hat diese Belastung aber ohne Schäden überstanden! Ein Test der die Langlebigkeit und die robuste Bauweise mehr als deutlich unter Beweis stellt! Hergestellt mit Holz aus nachhaltiger Holzwirtschaft.

3145	4,50 m	487,90
3130	4,00 m	417,90
3178	3,50 m	397,90
3137	3,00 m	377,90
3135	2,80 m	367,90
3129	2,50 m	357,90
3133	2,00 m	317,90
3123	1,50 m	297,90
3111	1,00 m	267,90



**AUS EIGENER PRODUKTION**



**Turnbank nach ÖNORM**

Länge 3,50 m, nach ÖNORM. Aus hochwertigem europäischem Kiefernholz, an einem Ende mit Holzleiste zum Einhängen der Turnbank an Sprossenwand, Reckstange oder Sprungkasten. Füße aus Hartholz mit rutschfesten, nichtfärbenden Gummischalen. Balken 10 cm breit, ideal für Schwebebalken- und Balance-training. Höhe 31 cm.

3131		397,90
------	--	--------



**Turnbank**

Nach DIN 7909. Sitzfläche und Balancierbalken aus hochwertigem europäischem Birkenmassivholz. Am Ende der Sitzbank Holzleiste zum Einhängen an Sprossenwand. Füße aus Präzisionsstahlrohr mit rutschfesten Bodenschonern aus Gummi. Gewicht der 4 m - Bank 33,5 kg.

3230	3,0 m	424,90
3132	3,5 m	533,90
3134	4,0 m	545,90



**Schaukelklotz für Turnbänke**

Dieser Schaukelklotz für Turnbänke ist ein absolutes Muss für das Kinderturnen. Um Wippen zu können wird die Turnbank auf dem Schaukelklotz platziert. Dank der Riffelgummieinlage wird ein Wegrutschen verhindert. Lieferung ohne Turnbank. Schaukelhöhen: ca. 12 oder 15 cm. Für Laufbalken bis 10,5 cm Breite, Maße (L x B x H): 32,7 x 26 x 22,7 cm, Gewicht ca. 4 kg. GS geprüft durch TÜV AUSTRIA (Nr. ZSTS/APZE/2340).

50002		137,90
-------	--	--------

**Transportrollen für Turnbank**

Das Wegfahren erfolgt durch anheben einer Bankseite. Auch als Nachrüstsatz für vorhandene Bank möglich. Preis ohne Montage. GS geprüft durch TÜV AUSTRIA (Nr. ZSTS/APZE/2340).

31300	Stück	45,90
-------	-------	-------

**Montage der Transportrollen**

Preis für Montage der Rollen an Turnbank.

31301		22,90
-------	--	-------



**Turnbank-Transportwagen**

Transportwagen für Turnbänke. Stabile Stahlkonstruktion mit 4 Doppelschwenkrollen, für sicheren Transport. Für eine Turnbank werden 2 Stück benötigt. TÜV geprüft durch TÜV AUSTRIA (Nr. ZSTS/APZE/1981).

3106	Stück	64,90
------	-------	-------

**Turnbankverbindung**

Mit wenigen Handgriffen können 2 bis 3 Turnbänke lückenlos verbunden werden. 2 Verbindungsstücke aus Birke-Multilplex, Maße (L x B x H): Verbindungsstück gerade 70 x 18 x 6 cm, Verbindungsstück 90 Grad 56 x 18 x 6 cm. GS geprüft durch TÜV AUSTRIA (Nr. ZSTS/APZE/2340).

50001	Set	177,90
-------	-----	--------



**Zielfigur (klappbar)**

Mit Scharnier, zum Befestigen an Turnbank mittels Klettband. Ideales Zieltrainingsgerät für das Jugend-Handballtraining oder aber nur zum Spaß! Größe 30 x 10 cm. GS geprüft durch TÜV AUSTRIA (Nr. ZSTS/APZE/2340).

17917		43,90
-------	--	-------

**Turnbankschuh**

Weich-PVC, nicht färbend, weiß. Für 30 mm und 40 mm Fußstärke verfügbar. GS geprüft durch TÜV AUSTRIA (Nr. ZSTS/APZE/2340).



44487	40 mm, Stück	4,90
44488	30 mm, Stück	4,90

**Vielzweckgerät**

Multifunktionelles Gerät für Gruppenspiele, Zirkeltraining, Turnunterricht und mehr! 2 Stahlrohrböcke mit Malstangenhalterung, mit Gummipuffern zur Schonung des Hallenbodens, sowie 3 Schwebebalken mit Befestigungsschrauben.

10200		1.844,90
-------	--	----------

**Rutschbrett mit Auflagebügel**

Aus Massivholz Länge 1,75 m x Breite 54 cm.

10203		165,00
-------	--	--------

**Leiter**

Aus Massivholz, Länge 4 m, mit Auflagebügel.

10201		425,00
-------	--	--------

**Turnbank-Transportwagen**

Für den sicheren Transport von 6 Turnbänken der Länge 3 - 4,5 m. Die Turnbänke werden zum Transport in die Ausleger des Wagens eingehängt. Stahlkonstruktion mit 4 bodenschonenden Doppellenkrollen ausgestattet. Lieferung ohne Turnbänke. GS geprüft durch TÜV AUSTRIA (Nr. ZSTS/APZE/2340).

2125		529,90
------	--	--------

**NEU**  
im Sortiment



# BENZ® SPROSSENWÄNDE ROLLBAR

**AUS EIGENER  
PRODUKTION**

TURNEN

## Schwedische Sprossenwand, rollbar

Doppelfeld, Abmessung 200 x 260 cm, seitliche Wangen aus astfreiem Kiefernholz, 16 ovale Sprossen aus zähem Eschenholz, davon 2 vorgelagert, alle Sprossen einzeln in Wangen verschraubt. Stahlrundrohr-Feststellungsäule verzinkt mit sicher wirkender

Konusführung in Betriebszustand. Feststellungsäule wird im Ruhezustand mittels Bajonettverschluss gehalten. Nach DIN 7910 und EN 12346, ohne Bodenhülse. GS geprüft durch TÜV AUSTRIA Nr.: ZSTS/APZE/2338.

3071 Preis auf Anfrage

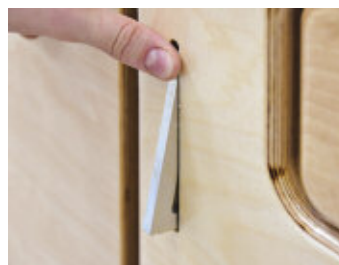
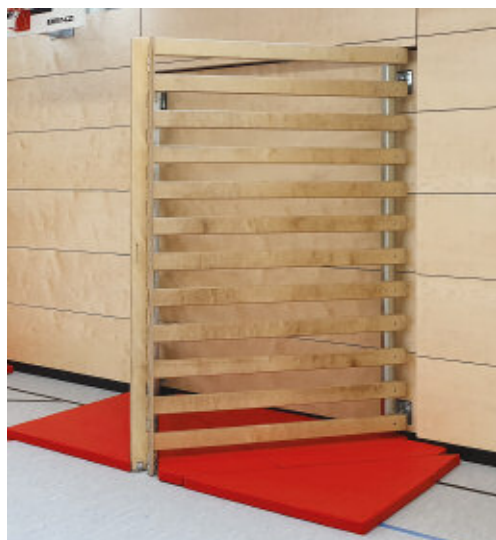

## BENZ® MULTI CROSS

**AUS EIGENER  
PRODUKTION**

Drehriegelverschluss zur  
Arretierung der Sprossenwand



## Multi Cross Sprossenwand

Die Sprossenwand ist ein innovatives und multifunktionales Sport- und Turngerät. Durch den trigonalen Aufbau besitzt die Multi Cross Sprossenwand eine sehr hohe Eigenstabilität ohne aufwändige Verbindungen zu Bodenplatten. Es werden somit keine Fundamente, Aussparungen, Bodenhülsen, Hülsenabdeckungen oder Bodenbefestigungen benötigt. Die Befestigung des Multi Crosses erfolgt ausschließlich an der Wandplatte. Die Sprossenwand lässt sich in ihrer Ruh-

position optisch in die Prallwand integrieren und bildet somit ein homogenes Gesamtbild. Das Multi Cross verdoppelt seine Gesamtbreite in Turnposition. Breite 202 cm, Höhe 253 cm, Nieschentiefe 10 cm, Sprossenwandfläche in Parkposition 4,75 m<sup>2</sup>, Sprossenwandfläche in Turnposition 9,50 m<sup>2</sup>. GS geprüft nach EN 913 und in Anlehnung an EN 12346 und DIN 7910 von TÜV Austria (Nr.: 1885-PS19-088-Z).

28615 Preis auf Anfrage



## Mattensatz Multi Cross

bestehend aus 4 Einzelmatten, zum Schutz vor Verletzungen bei Sportübungen an der Multi Cross Sprossenwand. Mattenfarbe Rot, 6 cm hoch. GS geprüft durch TÜV AUSTRIA Nr.: 1885-PS19-088-Z.

28616 Preis auf Anfrage



# BENZ® SPROSSENWÄNDE SCHWENKBAR

AUS EIGENER PRODUKTION 



TURNEN

## Schwedische Sprossenwand (elektr. hochziehbar)

Doppelfeld, Abmessung 200 x 260 cm, Wangen aus astfreiem Kiefernholz, 16 ovale Sprossen aus zähem Eschenholz, davon 2 vorgelagert, alle Sprossen einzeln in den Wangen verschraubt. Gerät muss nur an die Wand geschoben werden und arretiert sich durch leichtgängiges Federbolzenelement selbsttätig. Kein Einhängen und Anheben in Riegel, Haken, etc. erforderlich. Schwenkbare Ausführung, durch die an den Wangen angebrachten Räder ist einfachste Bedienung möglich. Stahlrundrohr-Feststellsäule verzinkt, mit sicher wirkender Konusführung in

Betriebszustand. Die Feststellsäule wird im Ruhezustand mittels Bajonettverschluss gehalten. Ein Griff ermöglicht leichtes Ausheben der Säule aus der Bodenhülse, die komplette Einrichtung wird mittels Elektromotorwinde in Führungsschienen laufend an der Wand auf 210 cm hochgezogen. Eingebaute Endschalter, selbsthemmende Antriebswelle, Doppel-Stahlseil, nach DIN 7892 und EN 12346, ohne Elektromotor und Bodenhülse. GS geprüft durch TÜV AUSTRIA Nr.: 1885-PS19-088-Z.

3009 Preis auf Anfrage

## Schwedische Sprossenwand

DIN EN 12346, DIN 7910 schwenkbare Ausführung. Doppelfeld, Größe (B x H): 200 x 260 cm, seitliche Wangen aus astfreiem Kiefernholz, 16 ovale Sprossen aus zähem Eschenholz, davon 2 vorgelagert. Alle Sprossen einzeln in den Wangen verschraubt. Selbsttätige Wandarretierung mittels leichtgängigem Federbolzenelement. Durch die an den Wangen angebrachten Räder ist die Bedienung denkbar einfach. Stahlrundrohr-Feststellsäule mit sicher arbeitender Konus-

führung im Betriebszustand. Die Feststellsäule wird im Ruhezustand mit einem Stecker fixiert. Ein Griff ermöglicht leichtes Ausheben der Säule aus der Bodenhülse (Lieferung ohne). GS geprüft durch TÜV AUSTRIA Nr.: ZSTS/APZE/2338.

3011R	2 m rechtsschwenkend	962,90
3011L	2 m linksschwenkend	962,90
3020R	1 m rechtsschwenkend	772,90
3020L	1 m linksschwenkend	772,90

## Befestigungseisen

Galvanisch verzinkte Stahl-Befestigungseisen für Sprossenwände. Zum Dübeln für eine Nischentiefe von 200 bis 255 mm. GS geprüft durch TÜV AUSTRIA Nr.: ZSTS/APZE/2338.

2878 2 Stück 45,90

## Bodenhülse für schwenkbare Sprossenwand

Edelstahl, mit Konusführung. GS geprüft durch TÜV AUSTRIA Nr.: ZSTS/APZE/2338.

3008 56,90

AUS EIGENER PRODUKTION 



B: 95 cm  
H: 182 cm  
T: 8 cm



B: 93 cm  
H: 182 cm  
T: 8 cm

## Prallschutz - und Turnmatte Doppelfeld

Prallschutz / Turnmatte 182 x 95 x 8 cm, mit PVC-Bezug. Zur kombinierbaren Anwendung als Prallschutz an Doppelfeld-Sprossenwand zum Einhängen, oder als Turnmatte. Leichtschäumkern mit Planenstoff und rutschhemmendem Waffelboden. Für eine Doppelfeldsprossenwand werden 2 Matten benötigt. Preis pro Stück. GS geprüft durch TÜV AUSTRIA Nr.: ZSTS/APZE/1988.

30232	gelb	298,90
30233	blau	298,90

## Prallschutz - und Turnmatte Einfeld

Prallschutz / Turnmatte 182 x 93 x 8 cm, mit PVC-Bezug. Zur kombinierbaren Anwendung als Prallschutz an Einfeld-Sprossenwand zum Einhängen, oder als Turnmatte. Leichtschäumkern mit Planenstoff und rutschhemmendem Waffelboden. GS geprüft durch TÜV AUSTRIA Nr.: ZSTS/APZE/1988.

30234	blau	298,90
30235	gelb	298,90



Fläche (B x H) ca. 4,7 m x 2,75 m  
Passende Klettergriffe finden Sie auf Seite 180-181



## Polster für Sprossenwandarretierung

Aus Schaumstoff mit PVC-Überzug, für Nischenrückwand Kletterwandplattensatz. Für Artikel 30564 werden 2 Polster benötigt. Das Polster wird einfach auf die Arretierung der Sprossenwand aufgesteckt um Verletzungen beim Klettern vorzubeugen. Preis pro Stück. GS geprüft durch TÜV AUSTRIA Nr.: ZSTS/APZE/2338.

30564 57,90



## Kletterwandplattensatz für die Nischenrückwand

Kletterwandplattensatz für die Nischenrückwand, zur Verkleidung der Sprossenwand-Nischenrückwand, bestehend aus naturfarbenen Schichtholzplatten 18 mm stark, die Platten sind im 20-cm-Bohr raster mit Gewindestiften für den Einbau von Klettergriffen bestückt. Die zu verkleidende Fläche ist ca. 470 cm breit und 275 cm hoch, einschließlich Holzunterkonstruktion 36 mm und Befestigungsmaterial. Oberfläche farblos grundiert. Lieferung ohne Klettergriffe. Kein Umtausch, Storno oder Rücknahme möglich. Lieferung ohne Matten. GS geprüft durch TÜV AUSTRIA (Nr.:1890-PS19-089-Z).

30564 2.499,90

**BENZ®**  
**SPROSSENWÄNDE**  
**FESTSTEHEND**



made in GERMANY



TURNEN

AUS EIGENER PRODUKTION



B: 200 cm  
H: 260 cm

**Einfeld-Sprossenwand**

Abmessung 260 x 100 cm, seitliche Wangen aus astfreiem Kiefernholz, 16 ovale Sprossen aus zähem Eschenholz, davon 2 vorgelagert, alle Sprossen einzeln in den Wangen verschraubt, nach DIN 7910 und EN 12346, ohne Befestigungsleisten. GS geprüft durch TÜV AUSTRIA Nr.: ZSTS/APZE/2338.

2860 405,90

**Doppelfeld-Sprossenwand**

DIN EN 12346, DIN 7910, feststehendes Doppelfeld, Abmessung 200 x 260 cm, seitliche Wangen aus astfreiem Kiefernholz, 16 ovale Sprossen aus zähem Eschenholz, davon 2 vorgelagert. Alle Sprossen einzeln in den Wangen verschraubt, ohne Befestigungsleisten. GS geprüft durch TÜV AUSTRIA Nr.: ZSTS/APZE/2338.

2861 739,90

**Sprossenwand Befestigungsset**

Zur Montage von einem Wandelement mit Wandabstand von 10 cm, 4 Winkelisen, Länge 165 mm, Dübel, Schrauben, Unterlegscheiben und Sicherungsmuttern. GS geprüft durch TÜV AUSTRIA Nr.: ZSTS/APZE/2338.

2870 24,90



B: 80 cm  
H: 230 cm

AUS EIGENER PRODUKTION

**Heimsprossenwand**

Größe (B x H) 80 x 230 cm, Wangen aus Fichtenleimholz, 11 ovale Sprossen (40 x 30 cm), die zweite von oben ist vorgelagert, komplett mit Befestigungsbügeln. Gewichtsbelastung 100 kg. GS geprüft durch TÜV AUSTRIA Nr.: ZSTS/APZE/2338.

3022 239,90



B: 100 cm  
H: 240 cm

AUS EIGENER PRODUKTION

**BENZ®**  
**Heimsprossenwand**

Größe (B x H) 100 x 240 cm, mit 9 ovalen Esche-Sprossen, oberste Sprosse vorgelagert. Wangen aus astfreiem Kiefernholz, beste Verarbeitung, ohne Befestigungsmaterial. GS geprüft durch TÜV AUSTRIA Nr.: ZSTS/APZE/2338.

3010 329,90



B: 100 cm  
H: 260 cm

**BENZ®**  
**Sprossenwand**

DIN EN 12346, DIN 7910. Ausführung wie schwedische Sprossenwand (feststehend). Größe (B x H) 100 x 260 cm. GS geprüft durch TÜV AUSTRIA Nr.: ZSTS/APZE/2338.

2860 405,90



AUS EIGENER PRODUKTION



B: 60 cm  
H: 230 cm

**BENZ®**  
**Stahl-Sprossenwand**

Stabile Ausführung mit Klimmzugbügel, rot lackiert, zur Wandbefestigung. Größe (B x H) 60 x 230 cm, mit Befestigungsteilen (ebenfalls rot lackiert).

2890 439,90

**AUS EIGENER PRODUKTION**

**AUS EIGENER PRODUKTION**



**BENZ® Schrägbrett**

Holz, farblos lackiert, eine sinnvolle Ergänzung für alle Sprossenwände. Maße (B x L) 37 x 200 cm, Gewicht 10 kg, max. Belastung 130 kg.

3013 179,90

**BENZ® Schrägbrett**

Auf Stahlrahmen, Länge 195 cm, Breite 35 cm, gepolstert mit Kunststoffüberzug, zum Einhängen in Sprossenleiter oder Sprossenwand. Mit zwei gepolsterten Fußhalterollen., max. Belastung 130 kg, Gewicht 25 kg. GS geprüft durch TÜV AUSTRIA Nr.: ZSTS/APZE/2338.



5052 479,90

**Schrägbrett**

Zum Einhängen in Sprossenwände. Maße (L x B): 200 x 50 cm, Stärke des Polsters 20 mm, bis ca. 150 kg belastbar.

5054 279,90



**Vorhängesprosse**

Aus Massivholz, zum Einhängen in Sprossenwand. GS zertifiziert durch TÜV AUSTRIA Nr.: ZSTS/APZE/2338.

3019 92 cm breit 149,90



**Klimmzug Dip Ständer für Sprossenwand**

Der hochwertige Klimmzug Dip Ständer kann in beliebiger Höhe an allen Holz- und Metallsprossenwänden angebracht werden und ermöglicht eine Vielzahl von Übungen (Klimmzüge, Dips, Bauchmuskeltraining etc.). Die perfekte Ergänzung für den Gebrauch in Fitnessstudios, bei der Physiotherapie und bei der Heimanwendung. Weiß lackierte Stahlkonstruktion in Verbindung mit Dipstangen aus Buchenholz (Ø 40 mm). Guter Trainingskomfort dank Schaumstoffpolster. Spezifikationen: Breite 51 cm, Ausladung 70 cm, max. Belastbarkeit 125 kg, Gewicht 5 kg, entspricht EU und DIN Norm für Sicherheit.

51291 317,90



**Klimmzugbügel**

Stahl verzinkt, zur Wandbefestigung. 92 cm breit, Ausladung 57 cm. Lieferung mit Montagesatz. GS geprüft durch TÜV AUSTRIA Nr.: ZSTS/APZE/2338.

5024 99,90



**BENZ® Klimmzugbügel**

Stützbügel aus Stahlrohr, klappbar, mit Holzsprosse. Für unterschiedliche Sprossenwandbreiten erhältlich. GS geprüft durch TÜV AUSTRIA Nr.: ZSTS/APZE/2338.

Für Sprossenwandbreite 100 cm  
5020 Bügel ca. 78 cm 169,90  
Für Sprossenwandbreite 80 cm  
5023 Bügel ca. 68 cm 169,90



**Sprossenwand Befestigungseisen**

Zum Dübeln, glanzverzinkt, bestehend aus 4 Eisen, Länge 165 mm, Dübel, Schrauben, Unterlegscheiben und Sicherungsmuttern. GS geprüft durch TÜV AUSTRIA Nr.: ZSTS/APZE/2338.

2870 Satz 24,90

**BENZ® VIELZWECKGERÄT**

**AUS EIGENER PRODUKTION**



**Vielzweckgerät**

Multifunktionelles Gerät für Gruppenspiele, Zirkeltraining, Turnunterricht und mehr! 2 Stahlrohrböcke mit Maststangenhalterung, mit Gummipuffern zur Schonung des Hallenbodens, sowie 3 Schwebelbalken mit Befestigungsschrauben.

10200 1.844,90

**Malstange mit Skala für Vielzweckgerät**

Universell einsetzbare Stange zur Befestigung an vorgesehenen Laschen der Stahlrohrböcke. Höhe 2,00 m, mit Schraubschieber. Man erhält so eine Spielsäule für verschiedene Ballsportarten oder Hochsprung etc.

10202 Stück 120,90



**Rutschbrett mit Auflagebügel**

Aus Massivholz Länge 1,75 m x Breite 54 cm.

10203 Stück 165,90

**Leiter**

Aus Massivholz, Länge 4 m, mit Auflagebügel.

10201 Stück 474,90

**Gymnastikschnur**

Umspinnene Gummischnur mit beidseitigen Kunststoffhaken. Für Gymnastik und Spiele.

5502 12 m lang (€0,99/ m) 11,90

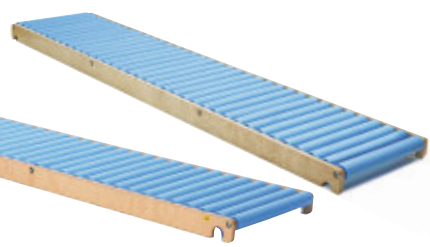

**Rollenrutschbahn**

Zum Einhängen in Sprossenwänden, Podesten oder Reckstangen der BENZ Steckreckanlage. Seitenteile aus sehr stabilem Mehrschichtholz, mit blauen Schaumstoffummantelten Holzrollen. Die Schaumstoffrollen sind robust, abwaschbar und austauschbar. Lieferung unfrei ab Herstellerwerk. GS geprüft durch SLG (Zertifikatsnr.: 110101G).

10236 205 x 56,5 x 10,5 cm 597,90

10237 250 x 56,5 x 10,5 cm 647,90

10238 300 x 56,5 x 10,5 cm 747,90



Junior Turm nach Kundenwunsch mit Mattenset und weiteren Leichtturnmatten

**Turm-Befestigungsset**

Zur Montage von 4 Junior-Elementen als Turm, komplett mit Eckausleger, Winkel und Schrauben. GS geprüft durch TÜV AUSTRIA mit der Zertifikatnr.: ZSTS/APZE/2338.

3068 325,90

Durch das ausgeklügelte Befestigungsset kann der Turm frei im Raum stehen, ohne am Boden befestigt werden zu müssen. Da alle Elemente der Junior Serie frei miteinander kombinierbar sind, können Sie Ihren Turm ganz nach Ihren Wünschen und Bedürfnissen gestalten.



**BENZ® JUNIOR-ELEMENTE**

Turnen wie die Großen in kindgerechten Dimensionen.

Unsere beliebten Junior-Elemente lassen sich vielseitig nutzen. Je nach Befestigung starr an der Wand, 90 Grad ausgeschwenkt, schräggestellt oder sogar als Turm. Da die Elemente alle gleich groß sind (230 x 100 cm), können sie beliebig miteinander kombiniert werden. Die Rahmen sind aus ausgesuchtem Nadelholz und die Sprossen aus astfreier Esche gefertigt. Das Befestigungsmaterial wird vom Kunden, je nach Nutzung ausgesucht und entsprechend zu den Elementen bestellt.

Alle Junior-Elemente sind GS zertifiziert durch TÜV AUSTRIA (Nr.: ZSTS/APZE/2338).



**Leiter für Juniorelement**

Leiter aus Massivholz für die Juniorelemente mit Aussparungen an den Wangen zum sicheren Einhängen in die Sprossen. GS geprüft durch TÜV AUSTRIA (Nr.: ZSTS/APZE/2338).

10233 für 4-fach-Elemente, Länge 215 cm 438,90  
10232 für 5-fach-Elemente, Länge 400 cm 454,90

TURNEN



**5-fach-Schwenkwand mit Junior-Elementen bestehend aus Sprossenwand- I + II, Kletterstangen-, Kletternetz- und Gitterleiterelement und Befestigungsmaterial (ohne Leiter, Rutschbrett und Mattensatz).**



**5-fach Schwenkwand eingeklappt**  
Maße: Erforderliche Wandbreite 415 cm, eingeklappt 25 cm. Ohne Montage.  
Höhe 240 cm. Tiefe ausgeklappt 115 cm, 30695 3.149,90



**4-fach-Schwenkwand mit Junior-Elementen bestehend aus Sprossenwand- I+II, Kletterstangen-, Gitterleiterelement (ohne Mattensatz).**

Mit allen Befestigungsteilen (Dübelbefestigung). Erforderliche Wandbreite 315 cm, eingeklappt 25 cm. Ohne Montage.  
Höhe 240 cm. Tiefe ausgeklappt 115 cm, 30699 2.649,90



**3-fach-Schwenkwand mit Junior-Elementen bestehend aus Sprossenwand- I, Kletterstangen-, Reckstangen-Taelement.**  
Mit allen Beschlag- und Befestigungsteilen (Dübelbefestigung). Erforderliche Wandbreite 215 cm, eingeklappt 25 cm. Ohne Montage.  
Höhe 240 cm. Tiefe ausgeklappt 115 cm, 30696 1.948,90



Junior Sprossenwand I	Junior Sprossenwand III	Junior Kletternetz	Junior Gitterleiter	Junior Kletterstange und Leiter	Junior Reck
3041	428,90	3087	347,90	3047	639,90
3063	439,90	3046	477,90	3095	327,90



Junior Kletterwand mit Griffen	Junior Kletterwand ohne Griffen
3038	617,90
3093	537,90



Junior Klettertau-Reck	Junior Kletterstangen
3078	329,90
3039	349,90



Junior-Elemente GS geprüft durch TÜV AUSTRIA mit der Zertifikatnr.: ZSTS/APZE/2338 + 1885-PS19-088-Z



**Befestigungsset für 10 cm Wandabstand**

Zur Montage von einem Wandelement mit Wandabstand von 10 cm, 4 Winkel einschließlich Befestigungsmaterial. GS geprüft durch TÜV AUSTRIA Nr.: ZSTS/APZE/2338.

2870 24,90

**Befestigungsset für Kletternetzelement**

Mit 10 cm Wandabstand für Junior Kletternetzelement, mit 6 Winkeln, einschl. Befestigungsmaterial.

2876 35,90

**Schwenkbeschlag 90 Grad**

Schwenkbeschlag für Junior-Elemente zum rechtwinkligen Ausklappen der Elemente. Zum Lieferumfang gehören Scharniere, Befestigungsriegel zur Arretierung am Boden. Diagonal-Feststelleinrichtung, Schrauben und Befestigungsmaterial, im 90 Grad Winkel ausklappbar. Ohne Montage.

2877 299,90

**Befestigungsset für 60 cm Wandabstand**

Zur Montage von einem Junior-Wandelement, mit einem Wandabstand von 60 cm. Das Set besteht aus 2 Stahl-Wandkonsolen. Inklusive Befestigungsmaterial. GS geprüft durch TÜV AUSTRIA (Nr.: ZSTS/APZE/2338).

2887 87,90

**Kombinationsvorschlag:**

Junior 3-fach Schrägstell-Turnwandset bestehend aus Sprossenwand I, schrägstellbarer Gitterleiter, Kletterstange, Schrägstellbeschlagset (mittleres Element schrägstellbar), Wandkonsole für 60 cm Wandabstand inkl. Befestigungsset. 4-fach Turnwand wie 3-fach Turnwand mit zusätzlichem Junior Kletternetzelement. GS geprüft durch TÜV AUSTRIA (Nr.: ZSTS/APZE/2338).

2896 3-fach-Schrägstellturnwand-Set 1.899,90  
2897 4-fach-Schrägstellturnwand-Set 2.299,90

**Junior-Schrägstell-Beschlagset**

Mit dem Schrägstellset wird eine noch vielseitigere Nutzung der Elemente möglich. Durch Einhängen des Elementes in ein Raster kann es in 5 verschiedenen Neigungswinkeln von senkrecht bis waagrecht verstellt und beturnt werden. Keine Arretierungsstecker notwendig!

**WEITERES ZUBEHÖR AUF SEITE 226**



**Junior Mattensatz**

Exakt auf die Junior-Elemente abgestimmte Leichtturnmatten mit 6 cm starkem Kern. Zur Auslage des gesamten Innen- und Außenbereiches des ausgeschwenkten Junior-elements. Die Matten sind mit strapazierfähigem Turnmattenstoff überzogen, der mit einem verdeckt eingearbeiteten Reißverschluss geschlossen wird. GS geprüft durch TÜV AUSTRIA (Nr.: ZSTS/APZE/2338, 1885-PS19-088-Z).

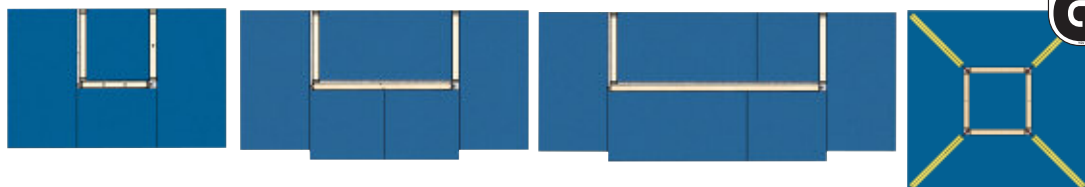

4 Mattenteile für 3-fach-Element	5 Mattenteile für 4-fach-Element	6 Mattenteile für 5-fach-Element	5 Mattenteile für Junior Turm
30698	581,90	30689	691,90
30697	801,90	30584	979,90





## ACTION-CENTER 1

AUS EIGENER  
PRODUKTION

## ACTION-CENTER VON BENZ®

Ein multifunktionales Sportgerät, das elektrisch von der Hallenwand in Richtung Hallenmitte ausgefahren und beturnt werden kann. Durch die Anordnung der Kinematik sind zum einen relativ kleine Einbaumaße (Höhe und Tiefe des eingeklappten Gerätes) und zum anderen eine große Bewegungslandschaft in ausgeklapptem Zustand erreicht worden. Durch die unterstützende Funktion des Elektromotors ist beim Aus- und Einfahren des Action-Centers nur eine Person erforderlich. Im oberen horizontalen Bereich des ausgeklappten Gerätes (ca. 3,00 m hoch) ist ein Kletternetz (ca. 3,00 x 3,00 m groß) eingebaut, das sowohl von unten, als auch von oben beturnt werden kann. Im vorderen Anschluss an diesen Bereich befindet sich ein Tragrohr, an welches nun verschiedene Kletter-, Rutsch-, oder andere Elemente drehbar befestigt werden können. Jedes dieser Elemente ist 60 cm breit und ca. 4,50 m lang und steht somit im Winkel von ca. 45° zum Boden. Die Neigung kann individuell verändert werden, indem man die einzelnen Elemente an dem (dem Boden zugewandten) Ende anhebt und Böcke oder Kästen unterbaut. An den oberen Tragrohren sind zudem Ringe angebracht, an die man bei Bedarf Klettertaue, Hängeleitern, Schwungtücher, Hängematten oder andere Geräte einhängen kann.

KLETTERN

BEWEGEN

BALANCIEREN

HANGELN

RUTSCHEN

## Action-Center 1

Breite ca. 3,00 m, Bauhöhe 5,60 m (in Ruhestellung an der Wand). Äußerst stabile Stahlrahmenkonstruktion. Die komplette Anlage wird über eine elektrische Seilwinde betätigt. Im horizontalen Rahmen (3,00 x 3,00 m) befindet sich ein Kletternetz. An diesem Rahmen sind insgesamt 11 Befestigungsringe, in die man bei Bedarf Klettertaue, Leitern etc. einhängen kann (optional).

Insgesamt sind 5 Stück Action-Elemente eingebaut:

Abmessung jeweils 60 x 450 cm.

- 1 Kletterstangenelement
- 2 Sprossenwandelemente mit engem Sprossenabstand (18,5 cm)
- 1 Sprossenwandelement mit breitem Sprossenabstand (55,5 cm)
- 1 Rutschbahnelement.

Jedes Element kann in verschiedenen Neigungen genutzt werden. Nutzbar durch maximal 15 Kinder gleichzeitig. GS geprüft durch TÜV AUSTRIA (Nr.: 1885-PS19-088-Z).

30600

Preis auf Anfrage



Das komplette Action-Center in platzsparender Lagerung an der Wand. Kein zusätzlicher Lagerplatz notwendig.



Durch eine Person ist das Action-Center ohne Aufwand, mit Hilfe einer elektrischen Seilwinde, innerhalb 1 Minute einsatzbereit. Es müssen lediglich Matten zur Absicherung beigebracht werden.



Das Action-Center einsatzbereit. Jetzt zeigt sich die hohe Multifunktionsqualität. Erstmals können in einer Sporthalle Übungen gemacht werden, welche seither im Sportunterricht unvorstellbar waren.



AUS EIGENER  
PRODUKTION 



TURNEN

## ACTION-CENTER 2



### Action-Center 2 (ohne Diagonalstreben)

Action Center 2 - multifunktionale Anlage Breite ca. 3,00 m, Bauhöhe 5,50 m, in Ruhestellung an der Wand, äußerst stabile Stahlrahmenkonstruktion ohne Diagonalstreben. Die kompl. Anlage wird mit einem Elektromotor betätigt. Im abgeklappten horizontalen Rahmen befindet sich ein Kletternetz. An diesem Rahmen sind Befestigungsringe angebracht, in die man bei Bedarf Klettertaue, Leitern etc. (optional) einhängen kann. Insgesamt sind 3 Stück Action-Elemente eingebaut:

- 1 Kletterstangen- / Sprossenleiter
- 1 Gitterleiter- / Sprossenleiter
- 1 Rutschelement

Jedes Element kann in verschiedenen Neigungen genutzt werden. Lieferung erfolgt inkl. Abfallsicherung. Achtung nur zur Befestigung an Betonwand oder davon abweichendem Wandaufbau der statisch nachgewiesen ist. Nutzbar durch maximal 15 Kinder gleichzeitig. GS geprüft durch TÜV AUSTRIA (Nr.: 1885-P519-088-Z).

30581

Preis auf Anfrage





**AUS EIGENER  
PRODUKTION**



## **INNOVATIV UND FASZINIEREND DIE BEWEGUNGSLANDSCHAFT**

Bewegung ist der Motor für ein gesundes, ganzheitliches Training. Bewegungslandschaften geben Kindern aller Altersklassen und sogar Erwachsenen die Möglichkeit ihre motorischen Fähigkeiten beim Klettern, Bouldern, Springen, Rutschen, Balancieren oder Krabbeln spielerisch und in sicherer Umgebung auszutesten. Unsere Landschaften greifen auf Elemente aus der Natur zurück und lassen diese in die Bewegungsabläufe einfließen. Durch einen hohen Aufforderungscharakter wollen Kinder von alleine losrennen und die Landschaft auf eigene Faust erkunden. Auch für aktive Sportler sind Bewegungslandschaften eine gute Möglichkeit ein ganzheitliches Körpertraining zu absolvieren.

Egal ob Sie eine neue Halle, oder ein nicht mehr sanierungsfähiges Schwimmbad ausstatten wollen, jede unserer Lösungen ist individuell an Ihre Anforderungen angepasst.

Am Anfang jeder Bewegungslandschaft steht eine Konzeptplanung in der wir Ihre Räumlichkeiten erfassen und Ihnen einen möglichen Aufbauplan vorschlagen. Bei der Erstellung des Konzeptes berücksichtigen wir die Wünsche Ihrer Zielgruppe. Anhand eines 3D-Planes können Sie sich vorab durch eine virtuelle Bewegungslandschaft bewegen. Wir begleiten Sie von der ersten Planung bis zur Fertigstellung mit unserer Kompetenz und unserem Fachwissen aus vielen, bereits realisierten, Projekten. Bei der Umsetzung achten wir bei den verwendeten Materialien auf höchste Qualität und Sicherheit.

**Wir beraten Sie gerne, rufen Sie uns an: + 49 (0) 7195 69 05 0**



# IN 6 MONATEN VOM SANIERUNGSOBJEKT ZUR MULTIFUNKTIONALEN BEWEGUNGSLANDSCHAFT

Die Alternative zur kostspieligen Bädersanierung - attraktive, nachhaltige Bewegungslandschaften von **BENZ®**



TURNEN

## ALTERNATIVE ZUR HALLENBADSANIERUNG

Entdecken Sie unsere Bewegungslandschaften als Alternativen für Ihre nicht mehr sanierungsfähigen Hallenbäder, oder ungenutzte Räumlichkeiten. Oftmals lohnt es sich finanziell nicht mehr ein in die Jahre gekommenes Hallenbad zu sanieren. Wir bieten mit unseren Bewegungslandschaften neue Möglichkeiten Ihre ungenutzten Flächen mit neuem Leben zu füllen.

Der Umbau einer Schwimmhalle in der Gemeinde Hinsbeck erfolgte mit BENZ in folgenden Schritten:

1. Begehung der Räumlichkeiten
2. Entwurf einer individuell zugeschnittenen Bewegungslandschaft
3. Abriss- und Anpassungsarbeiten der Gebäudestruktur
4. Montage- und Aufbauarbeiten der Bewegungslandschaft
5. Nutzung der innovativen Landschaft von Vereinen und Schulen



Nicht sanierungsfähiges Hallenbad und ungenutzter Raum sucht eine neue Zweckbestimmung.



Die Idee - Planung und Umsetzung einer innovativen Bewegungslandschaft durch BENZ für eine nachhaltige Nutzung.



Abriss und Anpassung der vorhandenen Gebäudestruktur.

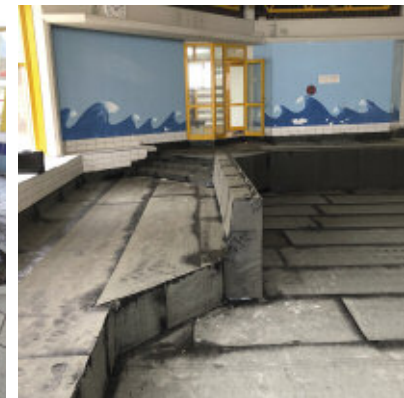

Abdichtung von Becken und Umgang gegen Eindringen von Feuchtigkeit aus dem Erdreich.



Zimmereiarbeiten für die Konstruktion des Holzständerwerks.



Anlieferung der von BENZ auf Maß angefertigten Bauteile, Schaumstoffblöcke und Matten.



Endmontage der vorgefertigten Teile durch geschultes Fachpersonal von BENZ.

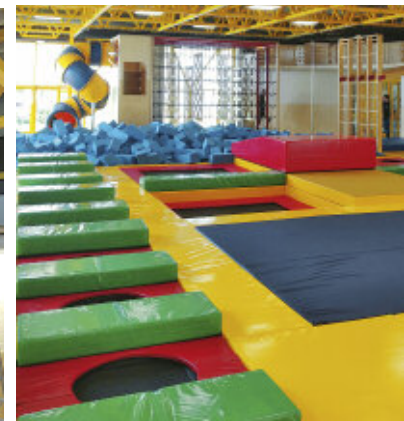

Das Ergebnis - eine moderne innovative Bewegungslandschaft mit hohem Aufforderungscharakter und riesigem Spaßfaktor.

AUS EIGENER  
PRODUKTION



# MULTIMOTIONCENTER & K4 KLETTERSTANGEN

Die perfekte Multifunktions-Anlage – beide Einbaugeräte können einzeln verbaut und genutzt werden. Platzsparend in Prallwand integrierbar!

## MultiMotionCenter

Das ideale Konzept aus Bewegungslandschaft, Kletter-, Spiel- und Trainingsanlage. Mit wenigen Handgriffen entstehen neue Bewegungs- und Trainingsmöglichkeiten. Das architektonische Gesamtbild wird nicht beeinträchtigt. Die vordere Blende der Klappenelemente ist in gleicher Ausführung wie die Sporthallen-Prallwand (18 mm dick) und wird bauseits erstellt. Wird die Anlage nicht benötigt, verschwindet sie in der Wand. Die Prallschutzwand bleibt erhalten. Das Leiterelement mit Edelstahlspinnen ist mit einem Gasdruckdämpfer versehen, der ein einfaches Aus- und Einklappen ermöglicht. Die Lieferung erfolgt inklusive Befestigungsmaterial für eine Standard-Betonwand. GS geprüft durch TÜV AUSTRIA (Nr.: ZSTS/APZE/1976).

Bauseitige Nischengröße: 11 cm breit, 15 cm tief, 350 cm hoch.

30495

Preis auf Anfrage

TURNEN



Harmonisch und sicher in die Prallwand integriert



K4 Kletterstangen in Verbindung mit MultiMotionCenter



Öffnen der Abdeckungen und Ausschwenken der Kletterstangen



Arretierung der Kletterstangen



Ausklappen der Leitern



Auslegen der passgenauen Sicherheitsmatten



Es ist auch möglich, nur 2 Kletterstangen zu nutzen, um z.B. den Sprung von einem Einlegeboden zu ermöglichen



MultiMotionCenter und K4 erweitert mit Turnbänken, Sprungkasten und Weichböden, die den Sprung von den Plattformen sicher machen

TURNEN



Vielseitige und abwechslungsreiche Nutzungsmöglichkeiten mit BENZ Standardturngeräten



Multimotion in Einzelausführung

**Platzsparend**

**Leichter, schneller Aufbau**

**Sehr vielseitig nutzbar**

**Höchste Sicherheit**

**Hoher Aufforderungscharakter**

**Mit vorhandenen Geräten sehr gut kombinierbar**

**Bewegungs- und Spielmöglichkeit für eine große Anzahl Kinder, je nach integrierten Erweiterungen**

**Vielfältigste Möglichkeiten, die unterschiedlichsten Geräte anzubauen oder einen bestehenden Aufbau zu erweitern**

**AUS EIGENER PRODUKTION**





K1 mit 2 ausgeklappten Kletterstangen

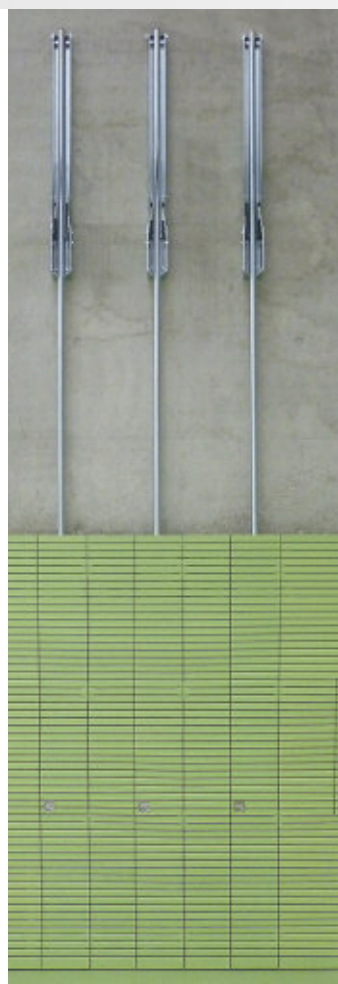

K1 mit 3 Kletterstangen hinter Prallwand

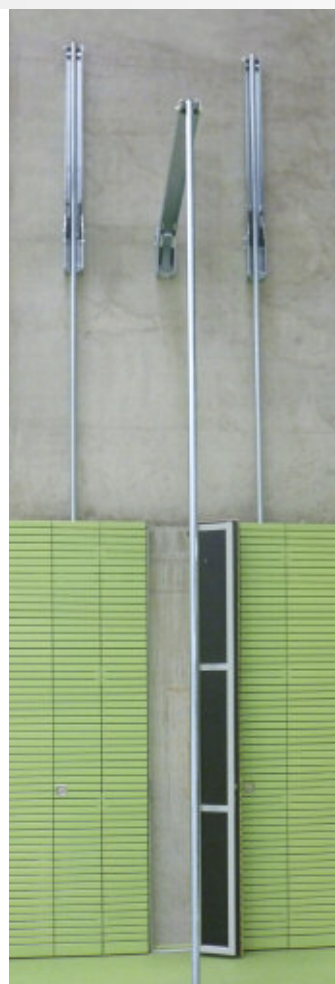

Aufgeklappte Prallwand



## Clippbare Kletterstange

### K1 Kletterstange

Kletterstange mit neuartigem vertikalen Schwenkmechanismus. Dadurch besonders geeignet als Einzel-Anlage auf Stützen oder zwischen Geräteraum Toren. Nach dem Schwenken zur Wand kann die Kletterstange hinter einer bauseitigen schmalen Prallwandtüre geparkt werden. Dadurch kann die Prallwand durchgehend ohne Nische ausgeführt werden. Schutzrechte angemeldet. GS geprüft durch TÜV AUSTRIA (Nr.: ZSTS/APZE/1976).

3918

Preis auf Anfrage



**AUS EIGENER  
PRODUKTION**



**Platzsparend**

**Vielseitig nutzbar**

**Einfache Handhabung**

**In Prallwand integriert**



## 4 schwenkbare Kletterstangen K4 Kletterstangen

mit neuartigem Schwenkmechanismus. Arretierungsmöglichkeit durch vertikales Verschieben der Kletterstangen. Die Kletterstangen werden beim Zurückschwenken in Parkposition paarweise zusammengeführt und können so hinter einer bauseitigen schmalen Prallwandtüre geparkt werden. Dadurch kann die Prallwand durchgehend ohne großflächige Nische ausgeführt werden. Durch die neuartige Bodenarretierung der Stangen ist ein Bodenbrett nicht mehr notwendig. Schutzrechte angemeldet. GS geprüft durch TÜV AUSTRIA (Nr.: ZSTS/APZE/1976).

3925

Preis auf Anfrage



**AUS EIGENER  
PRODUKTION**



**Platzsparend**

**Einzigartige Technik**

**Einfache Handhabung**

**Mit MMC kombinierbar**

**In Prallwand integriert**

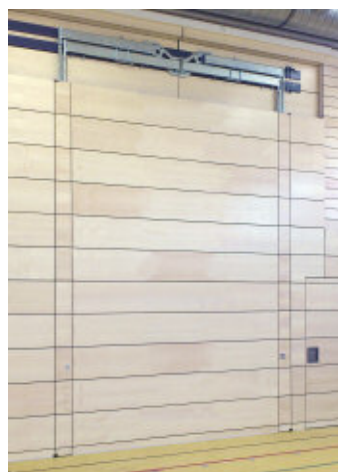

K4 komplett in Prallwand integriert

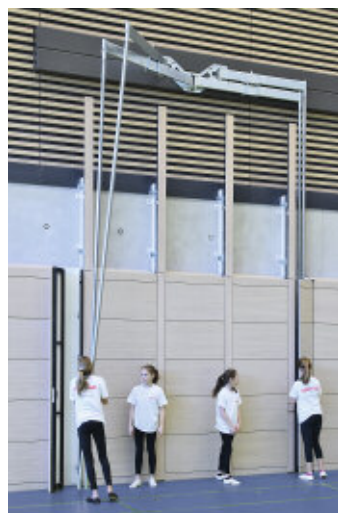

Kinderleichte Bedienung



K4 Prallwand links geöffnet, rechts komplett geschlossen

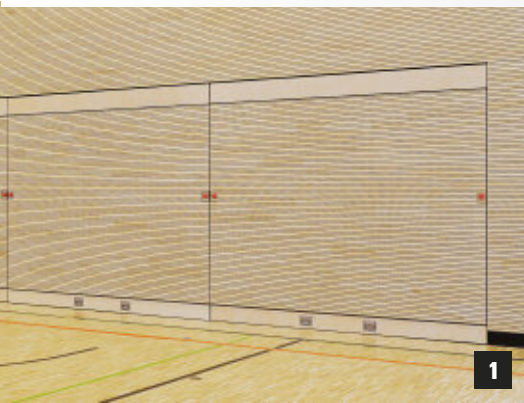

Geschlossene Prallwand



Öffnen und Ausfahren der Wandelemente



Drehen eines ausgefahrenen Wandelementes



Wandelement ist jetzt 180° gedreht und wird zurück gefahren



Voll nutzbare 2. Oberfläche hier Ausführung mit Spiegelwand

TURNEN

# TURNAROUND

Ein System - zwei Wände!



Durch einfaches Drehen des Wandelementes wird aus der Norm-Prallwand eine Norm-Kletterwand, eine Spiegelfläche, eine Sprossenwand oder eine andere Systemwand. Gesamt Außenabmessung je Element 250 x 285 cm, Gesamt Bautiefe 26 cm. Das System gewährleistet eine einfache, sichere und schnelle Bedienung. Es sind keine elektrischen Anschlüsse notwendig. Bei Einsatz einer Kletterwand kann diese problemlos nach oben erweitert werden. Zur Abdeckung sind keine Weichbodenmatten als Polster notwendig. Die Anlage entspricht den neuesten Vorschriften und das Schutzrecht ist angemeldet. Als Zusatzoption ist die Anlage abschließbar. GS geprüft durch TÜV AUSTRIA (Nr. 1890-PS19-089-Z).

- 360° drehbare Multifunktionswand
- 2 Wandflächen mit je 6,25 m<sup>2</sup> für unterschiedliche Nutzung
- Integrierte, vollwertige Prallwand in jeder Bauform möglich
- Schutz vor Missbrauch, da abschließbar
- Flächenbündig in die Wand integriert
- Nahtlose Aneinanderreihung mehrerer Module möglich

**Anwendungsmöglichkeiten:**

- Prallwand
- Kletterwand
- Spiegelwand
- Rebound-Wand
- Werbefläche
- Theater-Bühnenbild
- Multimedia-Reflektionswand, etc...

30410 TurnAround Kletterwand **Preis auf Anfrage**  
 30510 TurnAround Spiegelwand **Preis auf Anfrage**



Geschlossene Prallwand - im ersten Schritt wird das Element durch lösen der Sicherung entsichert



Herausziehen des Elements mit Hilfe der unten eingelassenen Klappgriffe



Entriegelung des Drehmechanismus durch Anheben des Sicherungshebels



Drehen des Elements und sichern durch Absenken des Hebels



Zurückfahren des Kletterelements in die Nische



Nach Fixierung durch die Sicherungen ist das Element einsatzbereit



# TEC-NIEDERSPRUNGMATTEN

Die Niedersprungmatte löst mit ihrer relativ harten Oberfläche deutliche Reflexaktivitäten aus und bietet, infolge der weichen, tiefer gelegenen Schicht, eine kräftige Dämpfung der ersten hohen Kraftspitze. Diese Eigenschaften sind speziell beim Pferd- und Kastensprung, für Abgänge vom Reck, Barren, Schwebebalken und für die Landung nach Überschlägen gefordert. Werden neben den Rückwirkungen auf das Innervationsverhalten Aspekte wie Standsicherheit und Drehfreiheit der Gelenke beachtet, ist bei diesen Aktivitäten der Niedersprungmatte der Vorzug vor der Weichbodenmatte zu geben. Diese Matte in Sandwichbauweise mit hervorragender Flächenstabilität, sowie reduzierter Eindringtiefe bei der Landung, ist bestens geeignet für den Schulsport und bietet ein sehr gutes Preis-Leistungsverhältnis. Die Oberfläche ist aus strapazierfähigem, gewebeverstärktem Nadelfilzbelag. Die Unterseite aus rutschfestem, profiliertem Turnmattenstoff, mit seitlicher Entlüftung, garantiert einen sicheren Halt auf dem Hallenboden.

EN 12503-1, Typ 5.



made in GERMANY



SICHERE LANDUNG

REDUZIERT EINDRINGTIEFE

STRAPAZIERFÄHIGE OBERFLÄCHE

SICHERER HALT AUF DEM HALLENBODEN

RÜCKSEITE MIT PROFILIERTEM TURNMATTENSTOFF

AUS EIGENER PRODUKTION



IN 4 STÄRKEN LIEFERBAR!  
8 CM - 12 CM - 15 CM - 20 CM

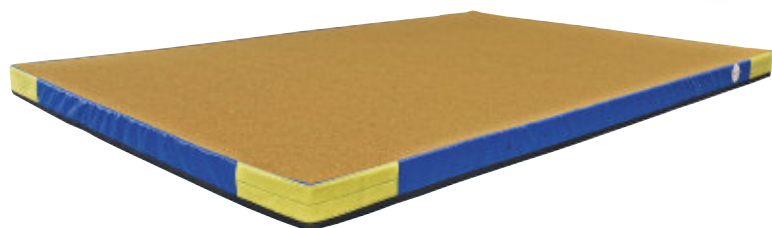

BEIDE FARBEN AUCH MIT FLAUSCH- UND KLETTECKEN LIEFERBAR!

## Tec-Niedersprungmatten gelb Mit Flausch- und Klettecken

30461	100 x 200 x 8 cm	297,90	3046101	100 x 200 x 8 cm	390,90
30462	125 x 200 x 8 cm	413,90	3046202	125 x 200 x 8 cm	450,90
30463	100 x 200 x 12 cm	317,90	3046303	100 x 200 x 12 cm	420,90
30464	125 x 200 x 12 cm	453,90	3046404	125 x 200 x 12 cm	480,90
30465	150 x 200 x 12 cm	497,90	3046505	150 x 200 x 12 cm	540,90
30466	200 x 300 x 12 cm	757,90	3046606	200 x 300 x 12 cm	830,90
30467	100 x 200 x 15 cm	377,90	3046707	100 x 200 x 15 cm	440,90
30468	125 x 200 x 15 cm	473,90	3046808	125 x 200 x 15 cm	510,90
30469	150 x 200 x 15 cm	467,90	3046909	150 x 200 x 15 cm	570,90
30470	200 x 300 x 15 cm	807,90	3047010	200 x 300 x 15 cm	920,90
30471	100 x 200 x 20 cm	399,90	3047111	100 x 200 x 20 cm	490,90
30472	125 x 200 x 20 cm	479,90	3047212	125 x 200 x 20 cm	570,90
30473	150 x 200 x 20 cm	529,90	3047313	150 x 200 x 20 cm	650,90
30474	200 x 300 x 20 cm	917,90	3047414	200 x 300 x 20 cm	999,90

## Tec-Niedersprungmatten blau Mit Flausch- und Klettecken

30475	100 x 200 x 8 cm	297,90	3047501	100 x 200 x 8 cm	390,90
30476	125 x 200 x 8 cm	413,90	3047602	125 x 200 x 8 cm	450,90
30477	100 x 200 x 12 cm	317,90	3047703	100 x 200 x 12 cm	420,90
30479	125 x 200 x 12 cm	453,90	3047904	125 x 200 x 12 cm	480,90
30480	150 x 200 x 12 cm	497,90	3048005	150 x 200 x 12 cm	540,90
30481	200 x 300 x 12 cm	757,90	3048106	200 x 300 x 12 cm	830,90
30482	100 x 200 x 15 cm	377,90	3048207	100 x 200 x 15 cm	440,90
30483	125 x 200 x 15 cm	473,90	3048308	125 x 200 x 15 cm	510,90
30484	150 x 200 x 15 cm	467,90	3048409	150 x 200 x 15 cm	570,90
30485	200 x 300 x 15 cm	807,90	3048510	200 x 300 x 15 cm	920,90
30487	100 x 200 x 20 cm	399,90	3048711	100 x 200 x 20 cm	490,90
30488	125 x 200 x 20 cm	479,90	3048812	125 x 200 x 20 cm	570,90
30489	150 x 200 x 20 cm	529,90	3048913	150 x 200 x 20 cm	650,90
30491	200 x 300 x 20 cm	917,90	3049114	200 x 300 x 20 cm	999,90

TEC-Niedersprungmatten GS geprüft durch TÜV AUSTRIA mit der Zertifikatnr.: ZSTS/APZE/1988.

# TEAM-NIEDERSPRUNGMATTEN



Die Team-Niedersprungmatten besitzen einen hervorragenden Sandwichkern ohne Randverstärkung. Als Überzug kommt ein neues, strapazierfähiges, hellblaues PVC-Material zum Einsatz. Der Überzug dieser Matten ist abwaschbar, die Oberseite ist glatt, die Unterseite rutschfest. Für einfachen Transport sind bei den 2 x 3 m Matten 4 Tragschlaufen angebracht. Ein Verkleben des Überzuges mit dem Kern wird durch die sehr passgenaue Verarbeitung (keine Faltenbildung) unnötig.



1.50 x 2 m und 2 x 3 m  
in 2 Stärken lieferbar!  
12 cm und 20 cm

Version 2 x 3 m mit Tragschlaufen

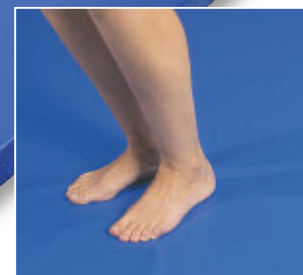

Guter Stand – bei geringer Eindringtiefe.

**AUS EIGENER PRODUKTION**

Die optimale Vereins- und Schulmatte mit sehr gutem Preis- Leistungsverhältnis!

**Team-Niedersprungmatte 12 cm stark**

30602	100 x 200 cm	331,90
30603	125 x 200 cm	460,90
30604	150 x 200 cm	481,90
30605	200 x 300 cm	763,90

**Mit Flausch- und Klettecken 12 cm stark**

306021	100 x 200 cm	422,90
306031	125 x 200 cm	551,90
306041	150 x 200 cm	572,90
306051	200 x 300 cm	839,90

**Team-Niedersprungmatte 20 cm stark**

30608	150 x 200 cm	609,90
30612	200 x 300 cm	939,90

**Mit Flausch- und Klettecken 20 cm stark**

306081	150 x 200 cm	781,90
306121	200 x 300 cm	1.074,90

Team-Niedersprungmatten GS geprüft durch TÜV AUSTRIA mit der Zertifikatnr.: ZSTS/APZE/1988.

klappbare Ausführung



made in GERMANY



**Team-Niedersprungmatte 12 cm stark, klappbar**

Klappbar von 150 x 200 cm auf 200 x 300 cm.

30606	887,90
-------	--------

**Team-Niedersprungmatte 20 cm stark, klappbar**

Klappbar von 150 x 200 cm auf 200 x 300 cm.

30614	1.068,90
-------	----------

Team-Niedersprungmatten GS geprüft durch TÜV AUSTRIA mit der Zertifikatnr.: ZSTS/APZE/1988.



**Landematte Happy Landing**

Weiche Landematte, Überzug aus PVC mit Qualitätsreißverschluss. Gemäß der neuen FIG-Gerätenormen, vorgeschrieben bei Wettkämpfen.

70108	200 x 200 x 10 cm (17 kg)	897,90
70109	400 x 200 x 10 cm (32 kg)	1.457,90
70111	600 x 200 x 10 cm (48 kg)	2.351,90

# SUPERWEICHE LANDEMATTE

Bei allen Turnveranstaltungen wird die superweiche Landematte als zusätzliche Auflage auf Niedersprungmatten empfohlen bzw. gefordert!

**AUS EIGENER PRODUKTION**

Als zusätzliche Mattenauflage (z.B. auf Niedersprungmatten). Matte mit strapazierfähigem, hautfreundlichem, blauem Stretchbezug auf der Oberseite und rutschfest profiliertem PVC-Stoff auf der Unterseite. Ohne Tragschlaufen. Gemäß neuester FIG-Vorschrift bei FIG-Veranstaltungen bei Männerbarren und Pferdsprung Männer / Frauen zwingend gefordert, bei sonstigen Veranstaltungen dringendst empfohlen.

30670	150 x 200 x 20 cm	638,90
30741	200 x 200 x 5 cm	511,90
30743	200 x 200 x 10 cm	569,90
30744	400 x 200 x 10 cm	983,90
30742	600 x 200 x 10 cm	1.308,90



Antirutschgewebe auf der Unterseite



# BENZ® NIEDERSPRUNGMATTEN

Bei Landungen nach turnerischen Bewegungen, die unter Umständen Flugphasen mit Drehungen um die Körperachse beinhalten, wirken Kräfte, die eine sorgfältige Wahl der Matten erfordern. Der Einsatz der Matten sollte sich nach dem Verwendungszweck und dem Gewicht der Sportler richten.

Der häufige, aber unreflektierte Einsatz von Weichbodenmatten bei gesteuerten Fußlandungen beinhaltet große Gefahren. Die Konzeption einer Weichbodenmatte ist auf großflächige Körperlandung ausgelegt. Kraftspitzenabbau in kurzen Zeiteinheiten kann sie konstruktionsbedingt nicht leisten. Durch die tiefe und enge Landemulde besteht permanent die Gefahr von Fußfixierungen, Durchtreten der Matte und daraus resultierende Verletzungen. Bei allen Fußlandungen werden Kraftspitzen erreicht, die das eigene Körpergewicht um ein Vielfaches überschreiten. Diese Spitzenwerte treten in den ersten 20-30 Millisekunden des Landevorganges auf. Diese Zeitspanne ist zu kurz, als dass der menschliche Körper aktiv darauf reagieren könnte. Genau in dieser Zeitspanne jedoch leistet die Niedersprungmatte optimalen Kraftspitzenabbau.

Viele Versuche und Testreihen führten zu der Konzeption der **BENZ®** Niedersprungmatten. Optimaler Kraftabbau bei optimierter Eindringtiefe gewährleisten maximale Schonung der Sportlergelenke bei der Landung. Durch die neuartige Verstärkung im Randbereich wird bei nebeneinander gelegten Matten im Fugenbereich eine nahezu gleichförmige Kennlinie des Kraftabbaus und der Eindringtiefe erreicht, wie auf der gesamten Mattenfläche. Durch diese Neuerung werden sicherlich viele Sportunfälle vermieden. Sämtliche Schichten und Lagen des Sandwichkerns sind vollflächig miteinander kaschirt, einschließlich der Aufsprungfläche. Dies hat zur Folge, dass die Haltbarkeit der Matten erheblich größer ist und der Sportler eine bessere Standsicherheit und Drehfreiheit der Gelenke bei der Landung erreicht. Die Unterseite der Matte ist aus profiliertem rutschfestem PVC-Stoff. Die Matten wurden vom Internationalen Turnerbund **FIG zertifiziert**.

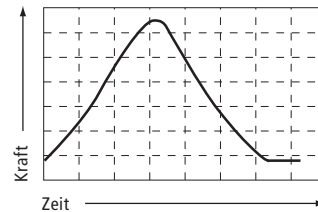

Landung auf Weichbodenmatte

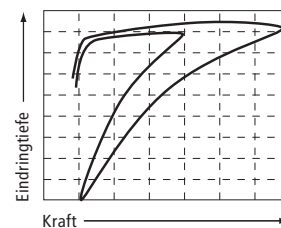

Landung auf Niedersprungmatte

AUS EIGENER  
PRODUKTION



## Niedersprungmatten mit FIG Zertifikat

86855	100 x 100 x 20 cm	299,90
86859	200 x 100 x 20 cm	658,90
86858	200 x 200 x 20 cm	1.165,90
86856	250 x 200 x 20 cm	1.457,90
86857	300 x 200 x 20 cm	1.748,90
86891	350 x 200 x 20 cm	2.040,90
86890	400 x 200 x 20 cm	2.331,90

## Klettbänder (Hakenband)

Zum Verbinden mehrerer Matten. Bandbreite 5 oder 10 cm breit.

70256	5 cm, beige	lfm.	3,90
70258	5 cm, blau	lfm.	3,90
70365	10 cm, blau	lfm.	4,90
70366	10 cm, beige	lfm.	4,90

## Das Leistungsprofil unserer Niedersprungmatten garantiert:

- optimalen Abbau von Kraftspitzen
- Vermeidung von Fußfixierungen
- optimale Reibungswerte
- kein Umknicken im Randbereich
- passgenaue Integration der Geräte in die Mattensätze
- optimalen Zuschnitt der Mattensätze bezüglich der häufigsten Landebereiche



Die deutsche gesetzliche Unfallversicherung empfiehlt in seiner Druckschrift "Matten im Sportunterricht" DGUV 202-035 Niedersprungmatten als Aufsprung- und Landematten zur Vorbeugung von Sportunfällen zu verwenden.

## Vorteile des BENZ Niedersprungmatten-Systems

Die flächenelastischen Eigenschaften der Niedersprungmatte sichern das Stand- und Stützverhalten von Schülern und Lehrern. Passgenaues und problemloses Aneinanderlegen von Niedersprungmatte zu Bodenturnbahnen. Die reaktiven Eigenschaften der Niedersprungmatte unterstützen die Landung der Turner. Die **BENZ** Sandwich-Konstruktion sorgt für optimale Schonung der Gelenke, auch im Fugenbereich!

Der Internationale Turnerbund verlangt bei Mattensätzen für Damenturnen und Männerturnen **20 cm** Mattenstärke, bis auf das Pauschenpferd, wo eine Mattenstärke von **10 cm** vorgeschrieben ist.

**AUS EIGENER PRODUKTION** 

### Mattensatz für Sprungtisch bzw. Sprungpferd

3 Niedersprungmatten 200 x 250 x 20 cm

30674 Preis auf Anfrage

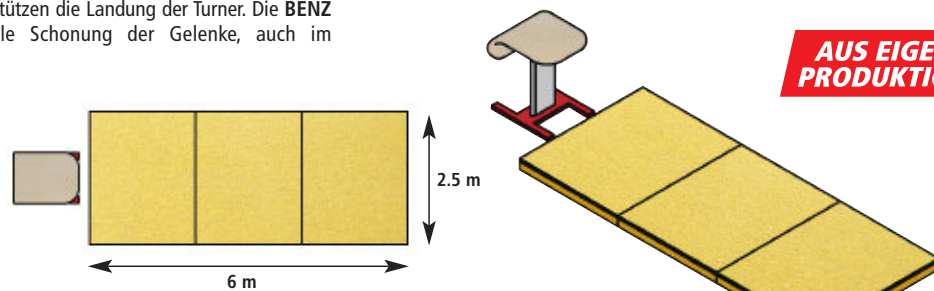

### Mattensatz für SPIETH Schwebebalken

- 1 Niedersprungmatte 200 x 350 x 20 cm
- 1 Niedersprungmatte 100 x 200 x 20 cm
- 1 Niedersprungmatte 250 x 200 x 20 cm
- 4 Niedersprungmatten 200 x 200 x 20 cm
- 4 Niedersprungmatten 100 x 150 x 20 cm
- 2 Aussparungsmatten 300 x 200 x 20 cm

30638 Preis auf Anfrage

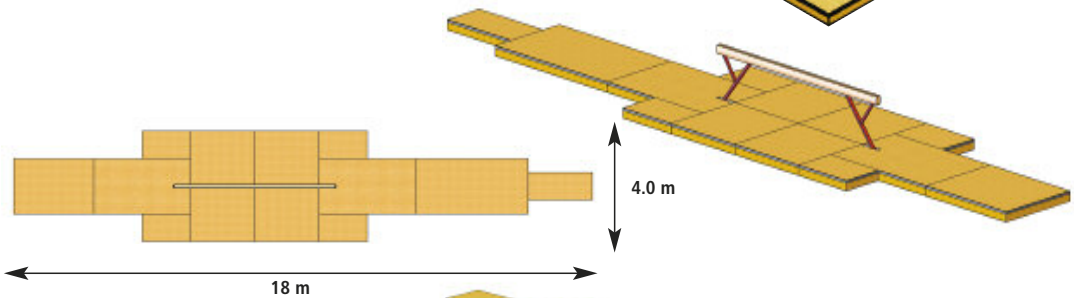

### Mattensatz für BENZ® Schwebebalken Trophy

- 1 Niedersprungmatte 100 x 200 x 20 cm
- 7 Niedersprungmatten 200 x 200 x 20 cm
- 1 Niedersprungmatte 300 x 200 x 20 cm
- 4 Niedersprungmatten 150 x 200 x 20 cm

30589 Preis auf Anfrage

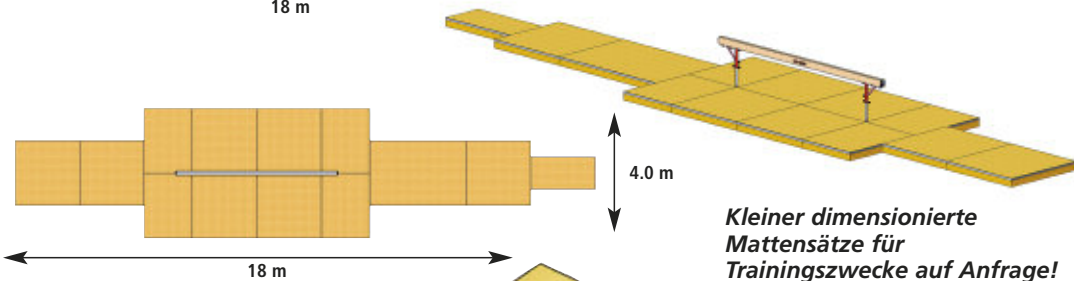

*Kleiner dimensionierte Mattensätze für Trainingszwecke auf Anfrage!*

### Mattensatz für Stufenbarren

4 Niedersprungmatten 200 x 350 x 20 cm

30641 Preis auf Anfrage

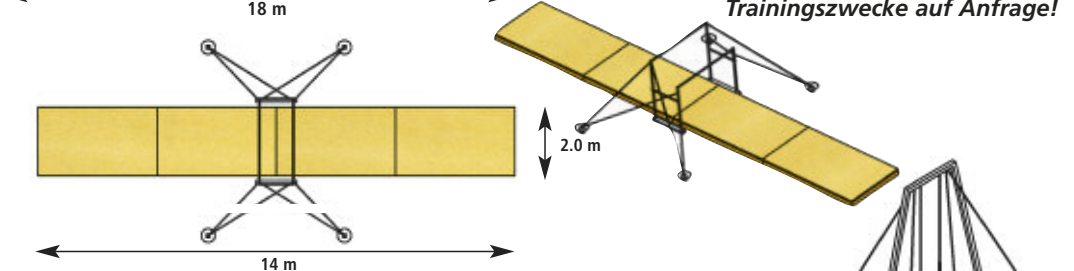

### Mattensatz für Pauschenpferd

Mit Aussparung für Pferdefüße  
2 Aussparungsmatten 200 x 400 x 10 cm

30642 Preis auf Anfrage

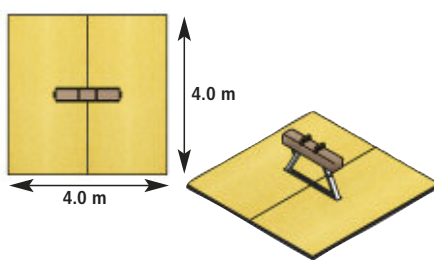

### Mattensatz für Ringegerüst

1 Niedersprungmatte 200 x 300 x 20 cm  
2 Niedersprungmatten 100 x 200 x 20 cm

30675 Preis auf Anfrage

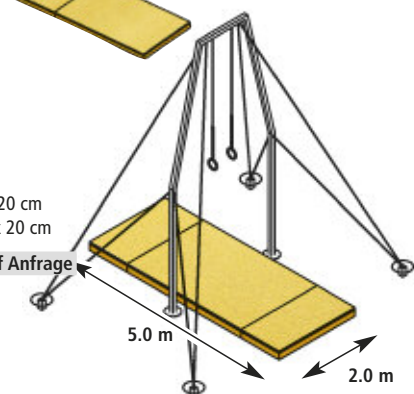

### Mattensatz für Spannreck

2 Aussparungsmatten 300 x 200 x 20 cm  
4 Niedersprungmatten 200 x 300 x 20 cm

30671 Preis auf Anfrage

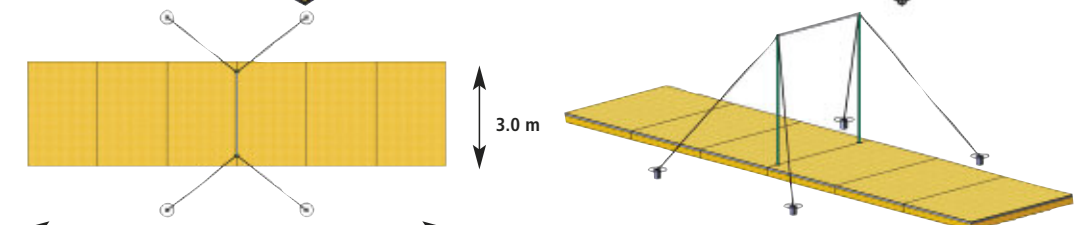

### Mattensatz für BENZ® oder SPIETH Männerbarren

- 4 Niedersprungmatten 100 x 125 x 20 cm
- 1 Niedersprungmatte 100 x 200 x 20 cm
- 2 Niedersprungmatten 200 x 300 x 20 cm
- 2 Aussparungsmatten 190 x 300 x 20 cm
- 1 Aussparungsmatten 70 x 300 x 20 cm

30453 BENZ Männerbarren Preis auf Anfrage

30454 SPIETH Männerbarren Preis auf Anfrage

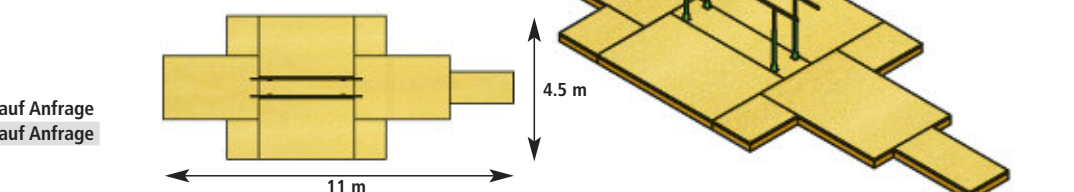



# BENZ<sup>®</sup> NORMTURNMATTEN

Turnmatte mit Schaumstoffverbundkern, Raumgewicht 120 kg/ m<sup>3</sup>, beidseitig mit Vlieskaschierung. Überzug aus rutschfest profiliertem, gewebeverstärktem PVC-Turnmattenstoff, mit reißfestem Trägergewebe.  
DIN EN 12503-1 Typ 3



**AUS EIGENER PRODUKTION**

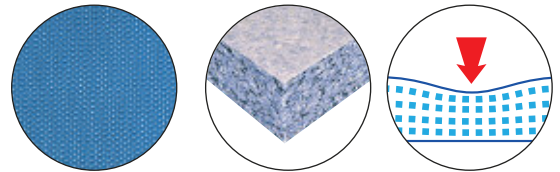

rutschfeste profilierte Flechtbandstruktur    Verbundschamkern mit beidseitiger Corvin-Flächenkaschierung    geringe bis mittlere Einsinktiefen

TURNEN

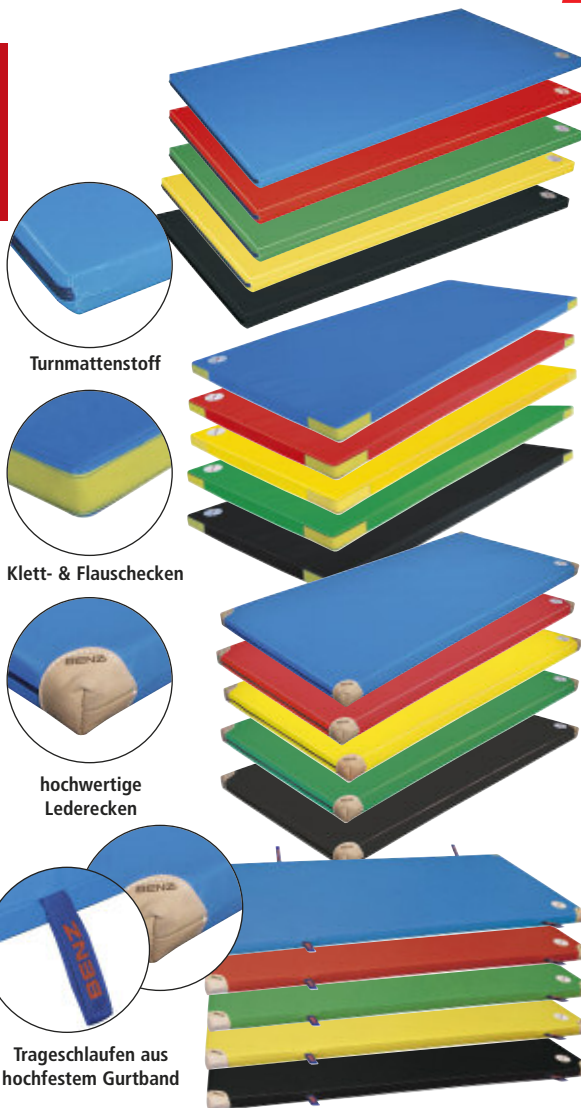

Abmessungen	Überzug PVC-Turnmattenstoff					Gewicht	Preis	ab 10 Stück
	Blau	Rot	Grün	Gelb	Schwarz			
150 x 100 x 6 cm	30200	300100	301100	302100	303100	ca. 11,0 kg	144,90	134,90
200 x 100 x 6 cm	30201	300101	301101	302101	303101	ca. 15,0 kg	199,90	182,90
200 x 125 x 6 cm	30202	300102	301102	302102	303102	ca. 19,0 kg	217,90	197,90
200 x 100 x 8 cm	30204	300103	301103	302103	303103	ca. 19,5 kg	212,90	194,90
200 x 125 x 8 cm	30206	300104	301104	302104	303104	ca. 24,0 kg	282,90	261,90

BENZ Normturnmatten GS geprüft durch TÜV AUSTRIA mit der Zertifikatnr.: ZSTS/APZE/1988.

### MIT KLETTECKEN

Abmessungen	Überzug PVC-Turnmattenstoff					Gewicht	Preis	ab 10 Stück
	Blau	Rot	Grün	Gelb	Schwarz			
150 x 100 x 6 cm	30291	300120	301120	302120	303120	ca. 11,0 kg	219,90	203,90
200 x 100 x 6 cm	30292	300121	301121	302121	303121	ca. 15,0 kg	229,90	224,90
200 x 125 x 6 cm	30293	300122	301122	302122	303122	ca. 19,0 kg	292,90	268,90
200 x 100 x 8 cm	30294	300123	301123	302123	303123	ca. 19,5 kg	297,90	274,90
200 x 125 x 8 cm	30295	300124	301124	302124	303124	ca. 24,0 kg	317,90	292,90

### MIT LEDERECKEN

Abmessungen	Überzug PVC-Turnmattenstoff					Gewicht	Preis	ab 10 Stück
	Blau	Rot	Grün	Gelb	Schwarz			
150 x 100 x 6 cm	30150	300140	301140	302140	303140	ca. 11,0 kg	207,90	191,90
200 x 100 x 6 cm	30160	300141	301141	302141	303141	ca. 15,0 kg	223,90	206,90
200 x 125 x 6 cm	30190	300142	301142	302142	303142	ca. 19,0 kg	261,90	239,90
200 x 100 x 8 cm	30159	300143	301143	302143	303143	ca. 19,5 kg	240,90	221,90
200 x 125 x 8 cm	30164	300144	301144	302144	303144	ca. 24,0 kg	280,90	257,90

BENZ Normturnmatten GS geprüft durch TÜV AUSTRIA mit der Zertifikatnr.: ZSTS/APZE/1988.

### MIT LEDERECKEN + TRAGESCHLAUFEN

Abmessungen	Überzug PVC-Turnmattenstoff					Gewicht	Preis	ab 10 Stück
	Blau	Rot	Grün	Gelb	Schwarz			
150 x 100 x 6 cm	301501	300160	301160	302160	303160	ca. 11,0 kg	212,90	195,90
200 x 100 x 6 cm	301601	300161	301161	302161	303161	ca. 15,0 kg	235,90	224,90
200 x 125 x 6 cm	301901	300162	301162	302162	303162	ca. 19,0 kg	277,90	254,90
200 x 100 x 8 cm	301591	300163	301163	302163	303163	ca. 19,5 kg	255,90	234,90
200 x 125 x 8 cm	301641	300164	301164	302164	303164	ca. 24,0 kg	287,90	264,90

BENZ Normturnmatten GS geprüft durch TÜV AUSTRIA mit der Zertifikatnr.: ZSTS/APZE/1988.

**AUS EIGENER PRODUKTION**

### Matten-Transportwagen

Stabile Konstruktion, mit Griffbügel, 2 Bock- und 2 Schwenkrollen, Durchmesser 200 mm. Geschlossene Ladeplattform, dadurch kein Eindruck in Matten. Kann auch für Transport anderer Sportgeräte benutzt werden. Bei max. Bodenpressung max. Belastung 200 kg. TÜV geprüft durch TÜV AUSTRIA (Nr.: ZSTS/APZE/1981).



### Ersatzrolle, Lenkrolle

90108 Ø 200 mm 32,90

### Ersatzrolle, Bockrolle

90105 Ø 200 mm 24,90



Lieferung ohne Dekoartikel

# BENZ® LEICHTTURNMATTEN

IDEAL FÜR KINDERGÄRTEN  
UND GRUNDSCHULEN,  
DANK GERINGEM GEWICHT

AUS EIGENER  
PRODUKTION

Turnmatte mit superleichtem, elastischem Leichtschau- kern. Überzug aus rutschfest profiliertem, gewebeverstärktem, PVC-Turnmattenstoff, mit reißfestem Trägergewebe. Die Matte aus hautsympathischem Material ist extra leicht und daher kinderleicht zu transportieren.

Ersatzüberzüge für Turnmatten zur Selbstmontage lieferbar. Preis auf Anfrage.

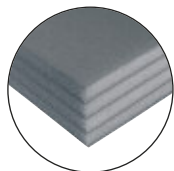

Leichtschaukern

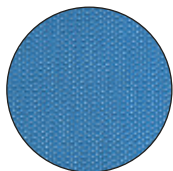

rutschfeste profilierte  
Flechtbandstruktur



Antirutschbelag



Abmessungen	Überzug PVC-Turnmattenstoff					Gewicht	Preis	ab 10 Stück
	Blau	Rot	Grün	Gelb	Schwarz			
150 x 100 x 6 cm	30210	300200	301200	302200	303200	ca. 4,5 kg	164,90	146,90
200 x 100 x 6 cm	30220	300201	301201	302201	303201	ca. 6,5 kg	199,90	170,90
200 x 125 x 6 cm	30211	300202	301202	302202	303202	ca. 8,0 kg	207,90	190,90
200 x 100 x 8 cm	30215	300203	301203	302203	303203	ca. 8,0 kg	216,90	190,90
200 x 125 x 8 cm	30217	300204	301204	302204	303204	ca. 8,5 kg	251,90	230,90

### MIT ANTIRUTSCHBELAG

Abmessungen	Überzug PVC-Turnmattenstoff					Gewicht	Preis	ab 10 Stück
	Blau	Rot	Grün	Gelb	Schwarz			
150 x 100 x 6 cm	30236	300220	301220	302220	303220	ca. 4,5 kg	159,90	144,90
200 x 100 x 6 cm	30237	300221	301221	302221	303221	ca. 6,5 kg	183,90	164,90
200 x 125 x 6 cm	30238	300222	301222	302222	303222	ca. 8,0 kg	218,90	197,90
200 x 100 x 8 cm	30240	300223	301223	302223	303223	ca. 8,0 kg	222,90	201,90
200 x 125 x 8 cm	30241	300224	301224	302224	303224	ca. 8,5 kg	253,90	233,90

### MIT KLETTECKEN

Abmessungen	Überzug PVC-Turnmattenstoff					Gewicht	Preis	ab 10 Stück
	Blau	Rot	Grün	Gelb	Schwarz			
150 x 100 x 6 cm	30710	300240	301240	302240	303240	ca. 4,5 kg	208,90	193,90
200 x 100 x 6 cm	30720	300241	301241	302241	303241	ca. 6,5 kg	215,90	176,90
200 x 125 x 6 cm	30711	300242	301242	302242	303242	ca. 8,0 kg	239,90	220,90
200 x 100 x 8 cm	30977	300243	301243	302243	303243	ca. 8,0 kg	248,90	212,90
200 x 125 x 8 cm	30976	300244	301244	302244	303244	ca. 8,5 kg	285,90	262,90

### MIT ANTIRUTSCHBELAG + KLETTECKEN

Abmessungen	Überzug PVC-Turnmattenstoff					Gewicht	Preis	ab 10 Stück
	Blau	Rot	Grün	Gelb	Schwarz			
150 x 100 x 6 cm	30736	300260	301260	302260	303260	ca. 5,5 kg	198,90	182,90
200 x 100 x 6 cm	30737	300261	301261	302261	303261	ca. 7,5 kg	213,90	196,90
200 x 125 x 6 cm	30738	300262	301262	302262	303262	ca. 8,6 kg	241,90	222,90
200 x 100 x 8 cm	30739	300263	301263	302263	303263	ca. 9,0 kg	248,90	228,90
200 x 125 x 8 cm	30740	300264	301264	302264	303264	ca. 9,5 kg	287,90	265,90

BENZ Leichtturnmatten GS geprüft durch TÜV AUSTRIA mit der Zertifikatnr.: ZSTS/APZE/1988.

### Prallmatte

Leichtschaukern mit Turnmattenüberzug, sowie 3 Stück aufgenähte Flauschbänder zur Befestigung an der Wand, 100 x 200 x 6 cm. Zum Beispiel im Torbereich und zur raumsparenden Aufbewahrung. GS geprüft durch TÜV AUSTRIA (Nr.: ZSTS/APZE/1988).

30219 299,90

### Klettleisten 3er-Set zur Prallmattenbefestigung

Zur Befestigung der Prallmatten an der Wand. Die Holzleisten sind 10 cm breit und 1 m lang. Sie sind mit Hakenband ausgestattet und müssen an die Wand gedübelt werden. Lieferung ohne Befestigungsmaterial.

30733 3er-Set 64,90



### ECO-Turnmatten

ECO-Turnmatten mit Schaumstoffverbundkern, RG 80, Turnmattenstoff nach DIN 7914, Teil 1, Farbe blau. Mattenüberzug fest mit Mattenkern verklebt, Unterseite rutschfester Antislip-Waffelbelag. Lederecken, Tragschlaufen und Klettband sind bei diesem Mattentyp nicht lieferbar.

70273	150 x 100 x 6 cm	131,90
70274	200 x 100 x 6 cm	174,90
70277	150 x 100 x 8 cm	155,90
70278	200 x 100 x 8 cm	199,90
70279	150 x 100 x 4 cm	116,90
70285	200 x 100 x 4 cm	152,90

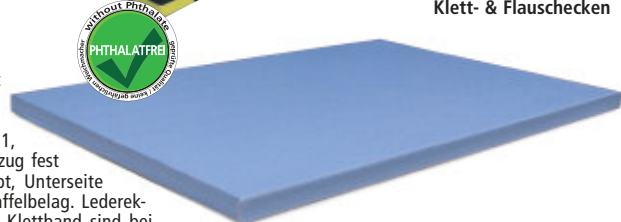

Mattenstoff verklebt mit Mattenkern

Mattenstoff nach DIN

Unterseite mit Antislip Waffelbelag

TURNEN

# BENZ® DESIGN-MATTEN

Die Design-Matten zeichnen sich durch ihre moderne Optik und die bewährte Konzeption der Leichtturnmatten aus. Die Matten eignen sich besonders gut für Gruppenspiele und Gruppenarbeit. Als Unterlage wird rutschfester Gummiwaffelrücken verwendet, wodurch die Matten auch unter extremen Belastungen nicht verrutschen.

Abmessung (B x L x H): 100 cm x 200 cm x 6 cm

## Himmel und Hölle

Das beliebte Hüpfspiel Himmel und Hölle, das man in zahlreichen Varianten spielen kann, wurde von uns neu aufgegriffen und auf 2 Leichtturnmatten aufgedruckt. Die beiden Matten können mittels Klettband verbunden werden. GS geprüft durch TÜV AUSTRIA (Nr.: ZSTS/APZE/1988).

31094 579,90

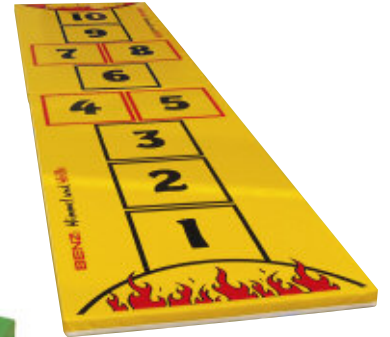

AUS EIGENER  
PRODUKTION

- Hochwertiger Siebdruck
- Pflegeleichte Oberfläche
- Rutschfester Waffelboden
- Gewicht pro Matte nur 4.5 kg

TURNEN

## Design-Skala-Matte

Wurde für Springübungen aus dem Stand konzipiert, ist aber auch bei Kindern zur Ermittlung der Körpergröße sehr beliebt. Die Optik dieser Design-Matte besticht durch die von Start - 175 cm aufgedruckte Maßskala. Grüner PVC-Überzug, farbig bedruckt. Leichtschaumkern und rutschfestem Gummiwaffelrücken. Abmessung (B x L x H) 100 x 200 x 6 cm. GS geprüft durch TÜV AUSTRIA (Nr.: ZSTS/APZE/1988).

30724 298,90

B: 100 cm  
L: 200 cm  
H: 6 cm



## DESIGN-LEICHTTURNMATTEN

Turnmatten mit aufgedruckten farbigen Motiven und superleichtem, elastischem Leichtschaumkern. Überzug aus rutschfest profilierendem, gewebeverstärktem, PVC-Stoff, mit reißfestem Trägeregewebe und rutschfestem

Gummiwaffelrücken. Die Matten aus hautsympathischem Material sind extra leicht und daher kinderleicht zu transportieren. BENZ Design-Matten GS geprüft durch TÜV AUSTRIA mit der Zertifikatnr.: ZSTS/APZE/1988.



Abmessung (B x L x H): 100 cm x 200 cm x 6 cm



Gummiwaffelrücken



B: 100 cm  
L: 200 cm  
H: 6 cm

### Design-Leichtturnmatte 1

Gelber PVC-Überzug bedruckt mit Dreiecken und Ringen. Gewicht 4,5 kg.

30721 298,90

### Design-Leichtturnmatte 2

Roter PVC-Überzug bedruckt mit Kreisen und Ringen. Gewicht 4,5 kg.

30722 298,90

### Design-Leichtturnmatte 3

Grüner PVC-Überzug bedruckt mit Quadraten und Ringen. Gewicht 4,5 kg.

30723 298,90

### Design-Leichtturnmatte 4

Blauer PVC-Überzug bedruckt mit Sternen und Ringen. Gewicht 4,5 kg.

31074 298,90



B: 100 cm  
L: 200 cm  
H: 8 cm

## Wendematte

100 x 200 x 8 cm, mit fester und weicher Seite. Blaue Seite - fest: für den sicheren Stand. Rote Seite - weich: zum Üben für Anfänger. Gewicht 12 kg. GS geprüft durch TÜV AUSTRIA mit der Zertifikatnr.: ZSTS/APZE/1988.

70280 264,90  
702801 mit Kletztecken 299,90

## Anti-Rutsch-Unterlage

Anti-Rutsch-Unterlage, 90 x 150 cm, blau-grau, beidseitig verwendbar. Die Unterlage ist extrem rutschfest sowie voll waschbar (40 Grad) und kann unter normale Turnmatten, Weichböden usw. gelegt werden, um das Rutschen auf glatten Hallenböden zu verhindern.

70245 49,90

## Gymnastik-Turnmatte

Angenehmer Weich-Schaumkern mit abwaschbarem Mattenüberzug aus rutschfest profilierendem Turnmattenstoff.

30212 100 x 200 x 6 cm, 6,7 kg 175,90  
30214 100 x 200 x 8 cm, 8,6 kg 211,90

# WEICHBODENMATTEN

Polyetherschaumfüllung, normale Härte RG22, nach **DIN EN 12503-1 Typ 8**. Überzug aus hochfestem, polyesterverstärktem PVC-Stoff. Oberseite nahtlos glatt. Unterseite rutschfest profiliert. An einer Längsseite Gittergewebe für beste Entlüftung beim Aufsprung. Tragegriffe an den Stirnseiten, hierdurch kann die Matte senkrecht in beengten Geräteräumen problemlos abgestellt werden.

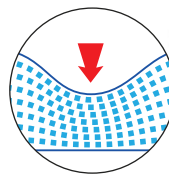

weiche Landung



Abmessungen	Farbe					Gewicht	Preis
	Blau	Rot	Grün	Gelb	Schwarz		
250 x 250 x 20 cm	70227	702271	702272	702273	702274	ca. 33 kg	627,90
200 x 300 x 25 cm	70210	702101	702102	702103	702104	ca. 35 kg	748,90
200 x 300 x 30 cm	70211	702111	702112	702113	702114	ca. 38 kg	838,90
200 x 300 x 40 cm	70239	702391	702392	702393	702394	ca. 40 kg	938,90

GS geprüft durch TÜV AUSTRIA (Nr.: ZSTS/APZE/1988).

## Ersatz-Überzug für Weichbodenmatte

Abmessungen	Farbe					Preis
	Blau	Rot	Grün	Gelb	Schwarz	
250 x 250 x 20 cm	70235	702351	702352	702353	702354	311,90
200 x 300 x 25 cm	70220	702201	702202	702203	702204	331,90
200 x 300 x 30 cm	70230	702301	702302	702303	702304	337,90
200 x 300 x 40 cm	70155	701551	701552	701553	701554	358,90

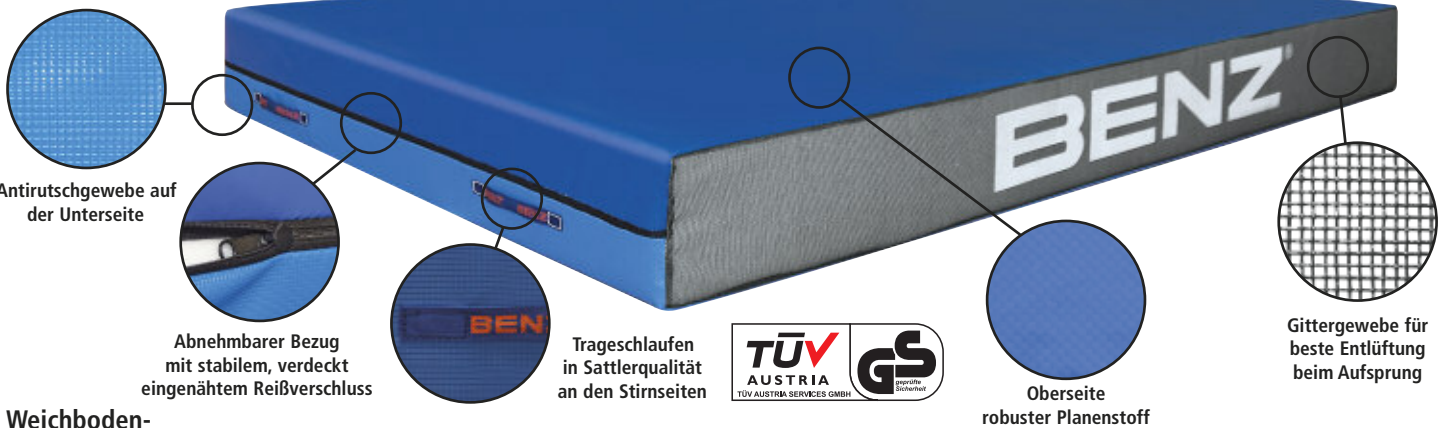

## Weichboden-Hochsprung Übungsmatte

Mit Polyetherschaum-Hohlkammerknern RG 22 – sehr weiche Einstellung und daher bestens für Hochsprungübungen geeignet. Oben und seitlich Planenstoff, unten rutschfester Turnmattenstoff. Seitliches Lüftungsgitter, 3 seitig verdeckt eingnähter Reißverschluss, 4 robuste Tragegriffe. GS geprüft durch TÜV AUSTRIA mit der Zertifikatnr.: ZSTS/APZE/1988.



70212 200 x 300 x 40 cm 1.282,90



## Weichbodenmatten-Hälfte

Polyetherschaumfüllung, normale Härte RG 22, nach **DIN EN 12503-1 Typ 8**, Überzug aus hochfestem, polyesterverstärktem PVC-Stoff. Oberseite nahtlos glatt. Unterseite rutschfest profiliert. Eine Längsseite mit Gittergewebe für beste Entlüftung bei Aufsprung. Tragegriffe an den Stirnseiten, hierdurch kann die Matte senkrecht in beengten Geräteräumen problemlos abgestellt werden. GS geprüft durch TÜV AUSTRIA mit der Zertifikatnr.: ZSTS/APZE/1988.

70214 150 x 200 x 30 cm 438,90  
70221 150 x 200 x 25 cm 418,90

## Ersatzbezug für Weichbodenmatten-Hälfte

70156 150 x 200 x 30 cm 264,90  
70157 150 x 200 x 25 cm 224,90

## Spezialüberzug für 4 Weichbodenmatten

Hiermit können 4 Weichbodenmatten (200 x 300 x 30 cm) in eine Hochsprungmatte verwandelt werden. Abmessung (2 Matten nebeneinander und 2 Matten übereinander) 300 x 400 x 60 cm. Lieferung ohne Matten.

70222 489,90  
702221 Stretchüberzug 589,90

## Landematten-Überzug

Zur optimalen Orientierung bei der Landung, gelbe Landezone: 400 x 200 cm, rote Landezone: 200 x 100 cm. Der Überzug kann auf 3 Weichbodenmatten (200 x 300 x 30 cm) gezogen werden. Gesamtabmessung (L x B x H): 600 x 300 x 30 cm. Lieferung ohne Weichbodenmatten.

4829 1.590,90

## Turnquader

Sicherheits Übungsquader mit Polyetherschaum RG 20. Die Standfläche ist mit 80 mm Leichtschaum stabilisiert. Zusätzliche seitliche Verstärkungsplatten. PVC-Überzug mit Reißverschluss und Öffnungen zur Be- und Entlüftung. Unten durchlaufende Tragebänder mit Griffschlaufen. Universelles Trainingsgerät und zugleich Trainerpodest, dass sich sehr schnell Auf- und Abbauen lässt. GS geprüft durch TÜV AUSTRIA (Nr.: ZSTS/APZE/1988).

2049 50 x 50 x 50 cm 545,90  
2048 100 x 50 x 50 cm 707,90  
2052 100 x 75 x 75 cm 907,90  
2051 100 x 100 x 100 cm 943,90  
2047 100 x 200 x 50 cm 840,90  
2041 100 x 200 x 100 cm 1.144,90





L: 200 cm  
B: 150 cm  
H: 25 cm

AUS EIGENER  
PRODUKTION



Wing zusammengeklappt  
100 x 150 x 50 cm



BEI SEHR GLATTEN HALLEN-  
BÖDEN ANTRITSCH-  
UNTERLAGE VERWENDEN!

rutschfeste  
Unterseite

Zusammengeklappt  
Höhe 50/60 cm



TURNEN



Bei Bestellung  
bitte Ø des  
Trampolins  
angeben!

AUS EIGENER  
PRODUKTION



### Trampolin Fun-Matte

Mit mittlerer Aussparung für Trampolin mit Ø 102 cm. Die Matte hat einen Polyetherschäumkern sowie einen PVC-Überzug. 2-teilige Ausführung zur Verbindung mittels Klettband. Trampolin gehört nicht zum Lieferumfang.

4724 400 x 300 x 30 cm 2.517,90  
4725 200 x 300 x 30 cm 1.396,90

### Weichboden-Tormatte

Die optimale und preiswerte Kombination aus Weichbodenmatte und Tor. Eine einfache preiswerte Lösung für das schnelle Spiel zwischen durch, ohne zusätzlichen Montageaufwand. Ausführung wie Standard-Weichbodenmatte mit sehr haltbarem, aufgenähtem, rot-weiß abgesetztem Torlattendesign. Abmessung 200 x 300 x 30 cm. GS geprüft durch TÜV AUSTRIA (Nr.: ZSTS/APZE/1988).

70159 909,90

### Weichbodenmatte WING (2-fach klappbar)

2-fach klappbare Weichbodenmatte mit hochwertigem Schaumkern (RG 20). Oben und seitlich farbiger Planenstoff, unten rutschfest profilierter Turmmattenstoff. Zum Transport ist die Matte mit 4 Trageschlaufen ausgestattet. Diese Matte bietet eine Vielzahl von Einsatzmöglichkeiten. Sie lässt sich hervorragend in Bewegungslandschaften integrieren, eignet sich als Prallschutz- und Tormatte und bietet Möglichkeiten zum kreativen Spiel. Abmessungen ausgeklappt (L x B x H) 200 x 150 x 25 cm. Abmessungen zusammengeklappt (L x B x H) 100 x 150 x 50 cm. GS geprüft durch TÜV AUSTRIA (Nr.: ZSTS/APZE/1988).

70151 749,90



### Weichbodenmatte (klappbar)

Kann zusammengeklappt zusätzlich als Hochsprung- oder spezielle Aufsprungmatte verwendet werden. Abmessung (zusammengeklappt): 150 x 200 x 50 cm / 60 cm. GS geprüft durch TÜV AUSTRIA (Nr.: ZSTS/APZE/1988).

70152 200 x 300 x 25 cm 808,90  
70153 200 x 300 x 30 cm 888,90

### Weichboden-Niedersprung- matte (Kombimatte)

Gelbe Mattenseite: flächenelastische Niedersprungseite mit aufkaschierter, 5 cm starker, Stabilisierungsschicht. Blaue Mattenseite: Weichbodenseite mit Polyetherschäumstoffkern, wie normaler Weichboden. An einer Längsseite durchgehendes Entlüftungsgitter. 4 Stück reißfest angebrachte Tragegriffe. GS geprüft durch TÜV AUSTRIA (Nr.: ZSTS/APZE/1988).

30637 200 x 300 x 30 cm 1.098,90  
70249 200 x 150 x 30 cm 898,90



### Haltegurt 2er-Set für Weichboden-Tormatten

Set aus 2 Haltegurten für Weichboden-Tormatten bestehend aus Befestigungsgurt mit Klett- und Flauschband, sowie dem passenden Montagematerial zur Fixierung der Gurte an der Wand. Die Befestigung erfolgt mit 2 Wandplättchen die jeweils mit 2 Schrauben fixiert werden.

702361 Set 31,90

### Haltegurt für Weichbodenmatte

Mit Klettverschluss zur Befestigung einer Weichbodenmatte - stehend an der Wand. Inklusive Montagematerial. In 2 Längen verfügbar.

70236 4,70 m 29,90  
70135 7,00 m 34,90

### Weichbodenwagen

Tieflader, aus Stahlrohr, für 2 Weichböden. Extrem flache Bauart für lichten Tordurchgang von 211 cm. Befestigung der Weichböden mittels im Lieferumfang enthaltenem Gurtband mit Klettverschluss. TÜV geprüft durch TÜV AUSTRIA (Nr.: ZSTS/APZE/1981).

5191 497,90

Geschlossene Plattform  
für schonenden Transport  
und Lagerung.



AUS EIGENER  
PRODUKTION



# BENZ® KOMBIMATTEN

**AUS EIGENER PRODUKTION** 



## AUS WEICHBODEN UND NIEDERSPRUNGMATTE

Eine Seite mit Filzbelag & andere Seite mit Planenstoff

### Kombi-Wendematte (Duo-Matte)

Weichbodenseite mit PVC-Planenstoff und Polyetherschaumkern, Niedersprungseite flächenelastischer Leichtschaumkern und Nadelfilzbelag. GS geprüft durch TÜV AUSTRIA (Nr.: ZSTS/APZE/1988).

70200 200 x 300 x 30 cm 1.499,90

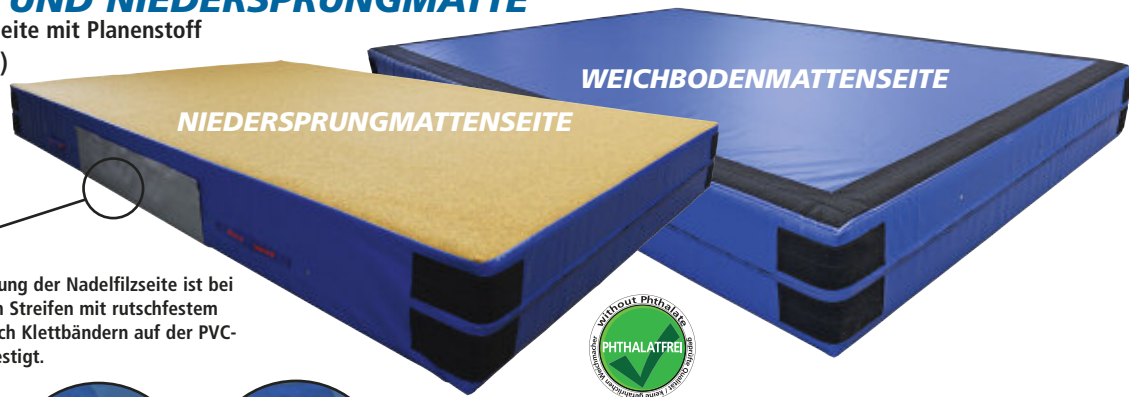

Bei Verwendung der Nadelfilzseite ist bei Gebrauch ein Streifen mit rutschfestem Material durch Klettbindern auf der PVC-Seite zu befestigen.



### Fugen und Befestigungsband

Länge 350 cm, Breite 30 cm, notwendig zum Verbinden von 2 Kombi-Wendematten.

70181 79,90

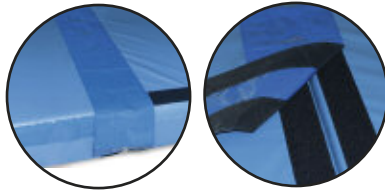

**AUS EIGENER PRODUKTION** 



**BELIEBIG VIELE WEICHBÖDEN KÖNNEN FUGENLOS MIT DEM INTEGRIERTEN KLETTSYSTEM SICHER VERBUNDEN WERDEN**

TURNEN

### Kombi-Weichbodenmatte

Mit Klett-Sicherheitssystem, Überzug aus PVC-Planenstoff mit Luftösen und Tragegriffen, mit Fugenverschluss- und Verbindungsklappe zum Verbinden beliebig vieler Weichböden. Unterseite rutschfest profiliert. GS geprüft durch TÜV AUSTRIA (Nr.: ZSTS/APZE/1988).

70195 200 x 300 x 30 cm 1.169,90

70197 200 x 300 x 25 cm 1.109,90

70198 200 x 150 x 30 cm 709,90

70199 200 x 150 x 25 cm 669,90



Klett - Verbindungsklappen

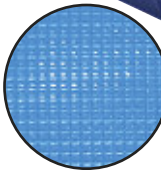

rutschfeste Unterseite

### Kombi-Niedersprung-Auflage

Zum problemlosen Umrüsten von Weichbodenmatten. Die Auflage ermöglicht flächenelastische Landecharakteristik und ist mit Nadelfilz- oder Planenstoffoberfläche erhältlich. Angenähte Befestigungsschlaufen zum Verbinden der Auflage mit der Weichbodenmatte. Die Höhe der Auflage beträgt ca. 6 cm. GS geprüft durch TÜV AUSTRIA (Nr.: ZSTS/APZE/1988).

70202 2 m x 3 m Nadelfilz 862,90

70203 2 m x 3 m Planenstoff 660,90

70204 2 m x 1,5 m Nadelfilz 504,90

70206 2 m x 1,5 m Planenstoff 407,90

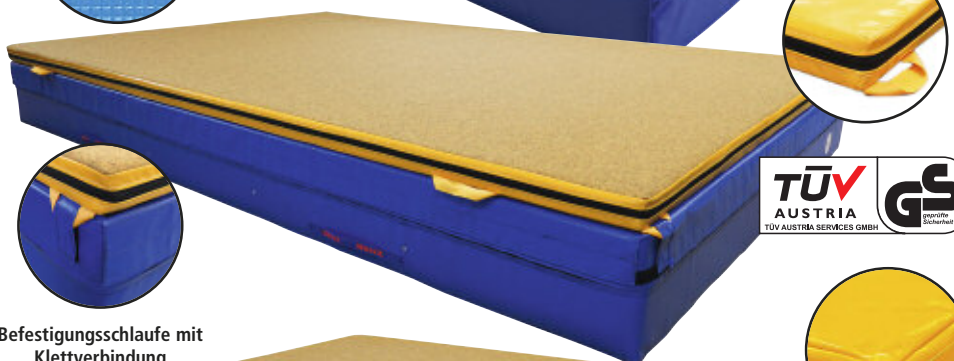

Befestigungsschleufe mit Klettverbindung



### Kombi-Niedersprungmatte

Diese Niedersprungmatte ist in 2 Versionen erhältlich. Mit Nadelfilz- oder Planenstoffoberfläche. Beide Versionen lassen sich durch den integrierten Fugenverschluss- und die Verbindungsklappe an je einer Längs- und Schmalseite nahtlos mit anderen Matten verbinden. Der Kern in Sandwichbauweise bietet allerbeste flächenelastische Dämpfungseigenschaften. Jeweils 1 Tragegriff an der Schmalseite. Die Höhe der Matten beträgt 12 cm. GS geprüft durch TÜV AUSTRIA (Nr.: ZSTS/APZE/19889).

70208 2 x 3 m Nadelfilz 1.099,90

70209 2 x 3 m Planenstoff 1.029,90

70216 2 x 1,5 m Nadelfilz 599,90

70217 2 x 1,5 m Planenstoff 599,90



2 Kombi-Niedersprungmatten verbunden mit Klettsystem

Klett Verbindungsklappen (jeweils eine pro Längs- und Querseite) zum fugenlosen Verbinden mehrerer Matten.



### Kombi-Turnmatte

Mit Klett-Sicherheitssystem, Überzug rutschfester, profilierter Turnmatenstoff, mit integrierter Fugenverschluss- und Verbindungsklappe an je einer Längs- und Schmalseite. 5 cm Flauschband an der Oberseite. GS geprüft durch TÜV AUSTRIA (Nr.: ZSTS/APZE/1988.)

70191 Leichtschaumkern, 100 x 200 x 6 cm 314,90

70192 Leichtschaumkern, 100 x 200 x 8 cm 334,90

70182 Verbundschaumkern RG 120, 100 x 200 x 6 cm 339,90

70194 Verbundschaumkern RG 120, 100 x 200 x 8 cm 349,90

**AUS EIGENER PRODUKTION** 

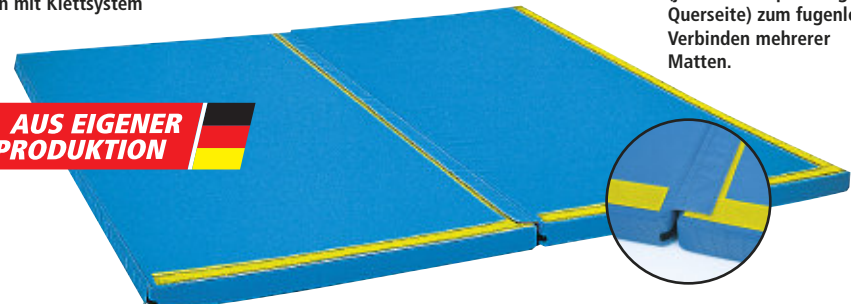

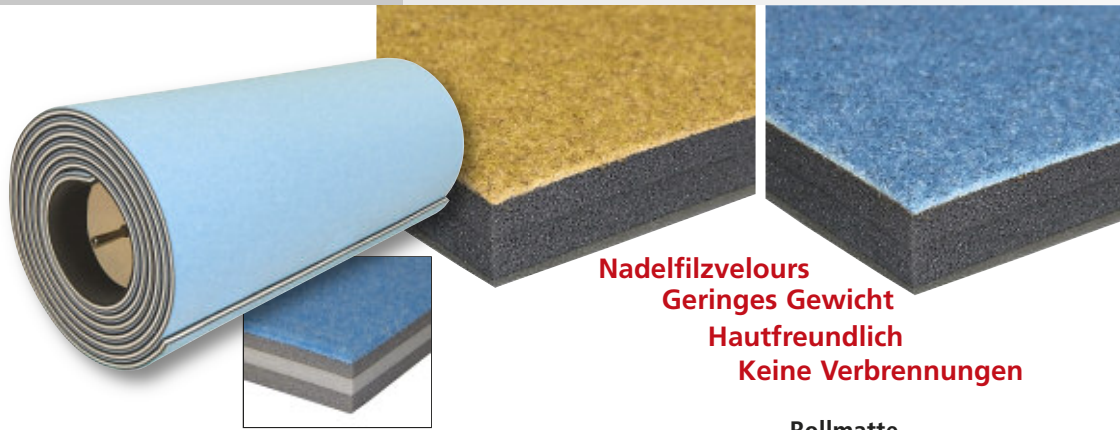

**Nadelfilzvelours**  
**Geringes Gewicht**  
**Hautfreundlich**  
**Keine Verbrennungen**

### Leicht-Bodenrollmatten und Bodenturnfläche

Spezial-Leichtschaukern, Oberseite hautfreundlicher und strapazierfähiger Nadelfilzvelours, Unterseite rutschfestes Antigliedermaterial, ab 10 m Mattenlänge Holzaufrollkern im Preis enthalten. EN 12503-1 Typ 2.

#### BLAU

Stärke 20 mm

71234	6 x 1,5 m	399,90
-------	-----------	--------

#### GELB BLAU

Stärke 25 mm

71246	71247	6 x 1,5 m	625,90
71221	71237	6 x 2,0 m	675,90
71226	71238	10 x 2,0 m	1.225,90
71228	71239	12 x 2,0 m	1.305,90
71229	71240	14 x 2,0 m	1.495,90

#### GELB BLAU

Stärke 35 mm

71248	71249	6 x 1,5 m	675,90
71261	71242	6 x 2,0 m	775,90
71265	71243	10 x 2,0 m	1.290,90
71268	71244	12 x 2,0 m	1.475,90
71269	71245	14 x 2,0 m	1.695,90

### Rollmatte

Spezialschaum mit bernstein- oder königsblauem Teppichbelag. Es wird kein Aufrollkern benötigt. Breite 2 m, Stärke 35 mm.

71310	gelb	6 m	871,90
71312	gelb	12 m	1.765,90
71314	gelb	14 m	2.037,90
71311	blau	6 m	871,90
71313	blau	12 m	1.765,90
71315	blau	14 m	2.037,90

### Lieferung frei Haus

### SONDERLÄNGEN 5% MEHRPREIS

### Rollmatte (Einzeltafel)

Als Ergänzung zur bestehenden Rollmatte oder als eigenständige Matte. Die Tafeln können mit Klettband fugenlos verbunden werden. Farbe gelb.

71231	100 x 200 x 3,5 cm	134,90
71232	125 x 200 x 3,5 cm	199,90

### Bodenturnmatte Reuther

Mehrschichtiger TRIFLEX-Spezialschaumkern, Oberseite hautfreundlicher, strapazierfähiger Nadelfilzvelours, Farbe hellblau.

Stärke 35 mm

71337	12 x 2,0 m	2.209,90
71338	14 x 2,0 m	2.562,90



### BENZ®

#### Transportwagen vertikal

Für Bodenturnmatten, zum stehenden Transport. Stahlrohrkonstruktion mit 2 Kunststoffrollen. Lieferung ohne Matte. TÜV geprüft durch TÜV AUSTRIA (Nr.: ZST/APZE/1981).

5185 ① 263,90

### BENZ®

#### Transportwagen für Bodenturnmatte

Der Wagen ermöglicht problemlosen Transport von 1,5 oder 2 m breiten Matten. Durchgehende Mattenaufgabe verhindert Abdrücke auf Mattenoberfläche. Lieferung ohne Matte.

517500 ② 379,90

### BENZ®

#### Transportwagen für 2 oder 3 Bodenturnmatten

Für Mattenbreite 1,5 m oder 2 m. Stabile, geschweißte Stahlkonstruktion mit durchgehender Stahlblechmattenaufgabe, um Abdrücke auf Mattenoberfläche zu vermeiden. 4 Doppelschwenkrollen (Ø 75 mm) ermöglichen einen leichten Transport. Der Mattenwagen ist so konzipiert, dass auch bei der Auflage einer Matte die Standfestigkeit gewährleistet bleibt. (B x H x T) 143 x 46,5 x 200 cm. Lieferung ohne Matten.

517700 ③ 569,90

### Universalhaltegurt

Zur leichteren Aufbewahrung und zum Transport für Bodenturnmatten. Variabel verstellbar mittels Flausch- (120 cm) und Klettband (15 cm). Gesamtlänge 300 cm, Breite 5 cm.

90846 ④ 19,90



**NEU**  
im Sortiment



④



①



②



③

### Aufrollkerne aus Holz oder Aluminium

70259	Holz für 150 cm	⑤	99,90
70258	Holz für 200 cm		109,90
70253	Alu für 200 cm	⑥	299,90

### Klettbander

Zum Verbinden mehrerer Matten, 5 oder 10 cm breit. Preis lfm.

70256	5 cm, beige	⑦	3,90
70258	5 cm, blau		3,90
70365	10 cm, blau		4,90
70366	10 cm, beige		4,90

Hakenband 5 cm breit, weiß, zum Kennzeichnen der Wettkampf-Turnfläche 12 x 12 m.

70257 Preis lfm. ⑧ 3,90



⑦



⑧

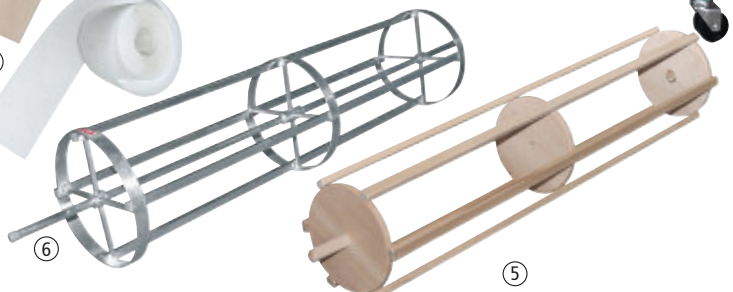

⑥

⑤



**AUS EIGENER PRODUKTION**



**BENZ® Schrägmatte**

Flexibel, vielseitig verwendbare Trainingshilfe für viele Übungen im Sportunterricht. Äußerst fester Schaumstoffkern, RG 35, daher auch bei Abrollübungen sehr stabil. Die Matte eignet sich zum Anlegen an Weichbodenmatten mit 30 cm Höhe, sowie an Turnmatten mit 6 cm Höhe. Der Überzug ist aus strapazierfähigem, rutschfestem Turnmattenstoff. Seitlich gelber Planenstoff. Abmessung: Fläche 180 x 100 cm, Keil 6 - 30 cm. GS geprüft durch TÜV AUSTRIA (Nr.: ZSTS/APZE/1988).

70246 393,90

**BENZ® GYM-Keil-Set 1**

2 GYM-Keile klein (50 x 65 x 20 cm, 3,5 kg)  
2 GYM-Keile mittel (75 x 75 x 30 cm, 9 kg)  
2 GYM-Keile groß (100 x 85 x 40 cm, 18 kg)

70264 Set 1 718,90

**BENZ® GYM-Keil-Set 2**

1 GYM-Keil klein (50 x 65 x 20 cm, 3,5 kg)  
1 GYM-Keil mittel (75 x 75 x 30 cm, 9 kg)  
1 GYM-Keil groß (100 x 85 x 40 cm, 18 kg)

70263 Set 2 380,90



**BENZ® GYM-Keile**

Polyurethan-Weichschaumkern RG 35, Überzug aus profiliertem PVC-Turnmattenstoff, blau. Die Keile sind für viele Anwendungen wie z.B. Kinderturnen, Reha-Bereich usw. ein sehr hilfreiches Sportgerät. Der Jumbo-Keil ist mit vier Trageschlaufen ausgestattet. GS geprüft durch TÜV AUSTRIA (Nr.: ZSTS/APZE/1988).

70262	Klein, 50 x 65 x 20 cm, 3,5 kg	88,90
70261	Mittel, 75 x 75 x 30 cm, 9 kg	128,90
70260	Groß, 100 x 85 x 40 cm, 18 kg	188,90
70268	Jumbo, 180 x 100 x 40, 37 kg	378,90

TURNEN

**Übungsquader 3-teilig**

Übungsquader 3-teilig, Größe ca. 150 x 60 x 60 cm. Bezüge aus Kunstleder in rot und blau. Eine feste Verbindung der einzelnen Teile erreicht man durch seitlich aufgenähte Flauschbänder. 4 lose Haftbandlaschen aus Turnmattenstoff werden mitgeliefert. Durch die variable Zusammenstellung der einzelnen Quader ergeben sich viele Übungs- und Spielvariationen. Ein Beispielblatt liegt dem Produkt bei.

14090 599,90



B: 150 cm  
H: 60 cm  
T: 60 cm

**UNGLAUBLICH VIELE VARIATIONSMÖGLICHKEITEN!**

**FALTMATTEN FÜR KINDERGÄRTEN & KINDERTURNEN**

**SPIEL- UND FALTMATTEN FÜR GRUNDSCHULEN UND KINDERGÄRTEN. STRAPAZIERFÄHIGER, ABWASCHBARER, FARBIGER PVC-PLANENSTOFF. FESTER POLYETHERSCHAUMKERN.**

**Faltmatte (3-teilig)**

Abmessung ausgeklappt 180 x 120 x 3 cm, zusammengeklappt 60 x 120 x 9 cm, super elastischer Leichtschaumkern, Überzug komplett aus PVC-Planenmaterial, sehr strapazierfähig und vielseitig einsetzbar.

70247 195,90

**Faltmatte (6-teilig)**

Abmessung ausgeklappt 360 x 120 x 3 cm, zusammengeklappt 60 x 120 x 18 cm.

70248 385,90

**Faltmatte (4-teilig)**

Abmessung ausgeklappt 240 x 120 x 3 cm, zusammengeklappt 60 x 120 x 12 cm.

70244 294,90

**Faltmatte (8-teilig)**

Abmessung ausgeklappt 480 x 120 x 3 cm, zusammengeklappt 60 x 120 x 24 cm.

70241 524,90

**Faltmatte (5-teilig)**

Abmessung ausgeklappt 300 x 120 x 3 cm, zusammengeklappt 60 x 120 x 15 cm.

70242 335,90

**Faltmatte (10-teilig)**

Abmessung ausgeklappt 600 x 120 x 3 cm, zusammengeklappt 60 x 120 x 30 cm.

70240 595,90

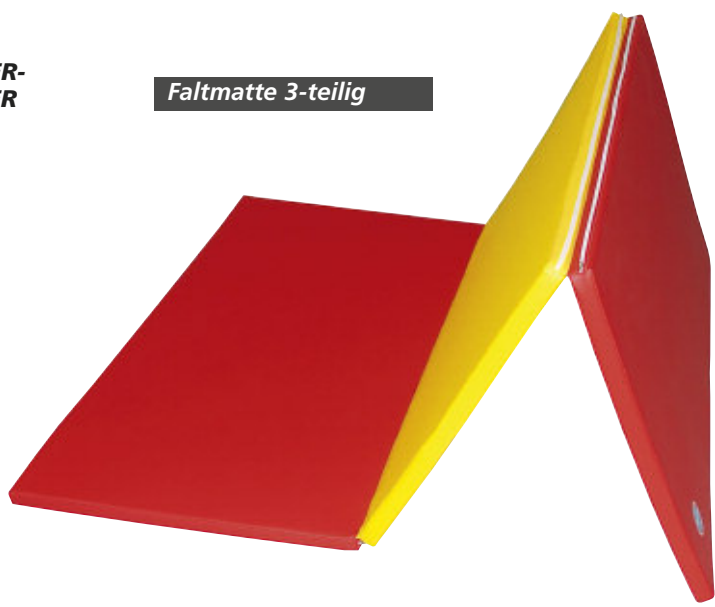

Faltmatte 3-teilig

Nach Analyse der zur Zeit am Markt befindlichen Spielelemente kamen wir zu dem Schluss, dass die meisten dieser Spielsysteme keine optimale Nutzung ermöglichen.

Wir haben die Turn- und Spielelemente in den Abmessungen und der Konzeption überarbeitet und neue Produkte geschaffen – die „Action-Elemente“.

Diese Elemente sind durch die größere Dimensionierung und festere Schaumstoffkerne jetzt auch für „Sportler“ mit größerem Körpergewicht vielseitiger einzusetzen. Alle „Action-Elemente“ haben einen hochwertigen Polyethylen-Schaumkern im Raumgewicht von 26 kg/m<sup>3</sup> und sind mit einem strapazierfähigen, polyesterverstärkten PVC-Stoff überzogen. Sie haben einen verdeckt eingnähten Reißverschluss zum Auswechseln oder Reinigen der Bezüge.

Bedingt durch die gleichen Grundabmessungen der Action-Elemente können diese untereinander problemlos variiert werden, wodurch sich unendlich viele Spiele- und Aktionsmöglichkeiten ergeben.



### Gymnastikrollen 100 cm lang

Vielseitige Gymnastikrolle mit PVC-Bezug und Polyethylenkern. Vielseitig einsetzbar für gymnastische Übungen, als Lagerungshilfe, bei Therapie und Krankengymnastik.

### Zylinderelement

Farbiger PVC-Überzug, Schaumstoffkern RG 26.

70287	Ø 30 cm, L 120 cm	112,90
70548	Ø 30 cm, L 150 cm	137,90

40910	gelb, Ø 30 cm	69,90
40911	rot, Ø 40 cm	99,90
40912	blau, Ø 50 cm	119,90



### Großer Ring

Außendurchmesser 120 cm, Innendurchmesser 60 cm, Ringbreite 30 cm. Farbiger PVC-Überzug, Schaumstoffkern RG 26.

70289	300,90
-------	--------



### Kleiner Ring

Außen Ø 60 cm, Innen Ø 30 cm, Breite 15 cm. Farbiger PVC-Überzug, Schaumstoffkern RG 26.

14062	116,90
-------	--------



### Quaderelement

(B x T) 60 x 60 cm. Farbiger PVC-Überzug, Schaumstoffkern RG 26.

70271	Höhe 30 cm	115,90
70542	Höhe 45 cm	131,90

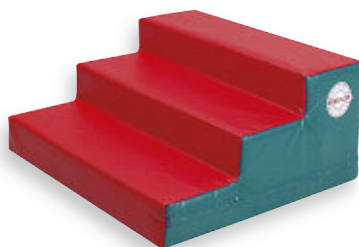

### Treppenelement

(B x T) 60 x 60 cm, Höhe 30 cm, Stufentiefe 20 cm, Stufenhöhe 10 cm. Farbiger PVC-Überzug, Schaumstoffkern RG 26.

70266	107,90
-------	--------



### U-Element

(B x T) 60 x 60 cm, Innenaussparung halbrund Ø 30 cm. Farbiger PVC-Überzug, Schaumstoffkern RG 26.

70272	Höhe 30 cm	110,90
70283	Höhe 45 cm	160,90



### Halbkreis

Außen Ø 120 cm, Innen Ø 60 cm, Breite 30 cm. Farbiger PVC-Überzug, Schaumstoffkern RG 26.

14060	168,90
-------	--------



### Mattenelement

(B x L x H) 60 x 180 x 6 cm. Farbiger PVC-Überzug, Schaumstoffkern RG 26.

70265	80,90
-------	-------

### Balkenelement

Farbiger PVC-Überzug, Schaumstoffkern RG 26.

70282	120 x 30 x 30 cm	95,90
70549	150 x 30 x 30 cm	132,90

### Treppenelement

90 x 60 cm, Höhe 45 cm, Stufentiefe 30 cm, Stufenhöhe 15 cm. Farbiger PVC-Überzug, Schaumstoffkern RG 26.

70544	182,90
-------	--------



### Wellenelement

Farbiger PVC-Überzug, Schaumstoffkern RG 26.

70267	90 x 30 x 60 cm	126,90
70543	120 x 45 x 60 cm,	215,90

**NEU**  
im Sortiment



**Baustein-Weichbodensatz 34-teilig**

Farbiger Leichtplanenstoff, fester Schaumstoffkern. Bestehend aus verschiedenen Bauteilen in unterschiedlichen Formen und Farben.

51380	Satz		1.591,90
4	Dreiecke mit Ausschnitt, orange	60 x 60 x 30 cm	
1	Zylinder, hellblau	Ø 30 cm	
1	Quader, hellgrün	60 x 30 x 30 cm	
1	Quader, orange	60 x 30 x 30 cm	
1	Quader, gelb	60 x 30 x 15 cm	
1	Quader, orange	60 x 30 x 15 cm	
3	Quader, hellblau	30 x 30 x 30 cm	
1	Quader, orange	30 x 30 x 30 cm	
6	Quader, gelb	30 x 30 x 15 cm	
1	H-Profil, hellgrün	60 x 60 x 30 cm	

2	L-Profile, hellblau	60 x 30 x 30 cm
1	L-Profil, orange	60 x 30 x 30 cm
1	L-Profil, hellgrün	60 x 30 x 30 cm
1	L-Profil, hellblau	30 x 30 x 30 cm
1	L-Profil, hellgrün	30 x 30 x 30 cm
2	Hablrollen, hellgrün	30 x 30 x 15 cm
2	U-Profile, hellgrün	60 x 30 x 30 cm
1	U-Profil, hellblau	60 x 30 x 30 cm
1	U-Profil, gelb	60 x 30 x 30 cm
1	U-Profil, gelb	60 x 60 x 60 cm
1	PVC-Hülle (Überzug)	240 x 150 x 30 cm



Weichbodensatz in PVC-Hülle 240 x 150 x 30 cm



**Schräge**

Farbiger PVC-Überzug, Schaumstoffkern RG 26.

14061	60 x (6 - 30) x 60 cm (B x H x T)	79,90
70546	120 x (6 - 45) x 60 cm (B x H x T)	205,90

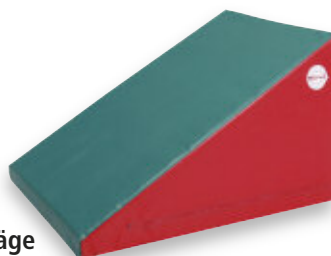

**Steile Schräge**

Farbiger PVC-Überzug, Schaumstoffkern RG 26.

70288	L 90 x B 60 x H 7-45 cm	164,90
70547	L 120 x B 60 x H 6-60 cm	240,90



**Mini-Weichboden**

Blau, 160 x 100 x 18 cm.

40913	229,90
-------	--------



**U-Element**

(B x H) 60 x 60 cm, Innenaussparung rechteckig. Farbiger PVC-Überzug, Schaumstoffkern RG 26.

70269	T 30 cm, Aussp. 30 x 30 cm	102,90
70545	T 45 cm, Aussp. 30 x 45 cm	148,90



**Schrägmatte**

Gelb, 100 x 80 x 6 - 18 cm.

40916	175,90
-------	--------



**Turnmatte**

Gelb, 100 x 80 x 6 cm.

40918	122,90
-------	--------



**Balkenhalbrund**

Farbiger PVC-Überzug, Schaumstoffkern RG 26.

70286	L 120 x B 30 x H 30-40 cm	154,90
70550	L 150 x B 30 x H 30-50 cm	174,90



**Dachform-Matte**

Rot, 100 x 80 x 6 cm, Höhe 30 cm.

40917	216,90
-------	--------



**Bogenmatte**

Rot, 100 x 80 x 40 cm.

40919	291,90
-------	--------

**12-TEILIGER BAUSATZ, BESTEHEND AUS:**

2 Dreiecken + Ausschn.	60 x 60 x 60 cm
1 Quader	60 x 30 x 30 cm
3 Quadern	30 x 30 x 15 cm
2 Würfeln	30 x 30 x 30 cm
1 Doppel-U-Profil	60 x 60 x 30/ 30/ 30 cm
1 Zylinder	Ø 30 x 30 cm
2 L-Profilen	60 x 30 x 30 cm

12 TEILE

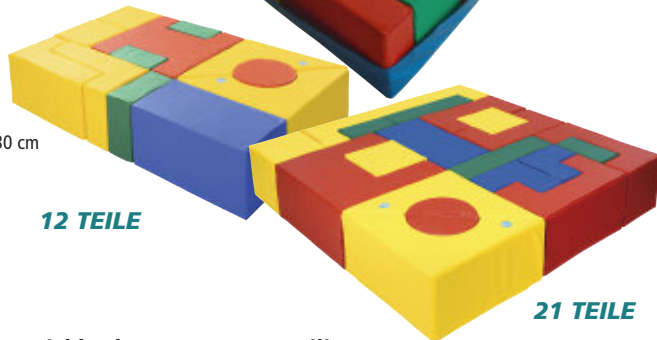
**21-TEILIGER BAUSATZ, BESTEHEND AUS:**

2 Dreiecken + Ausschn.	60 x 60 x 30 cm
2 Quadern	60 x 15 x 30 cm
3 Quadern	30 x 30 x 15 cm
2 Würfeln	30 x 30 x 30 cm
1 Quader	60 x 30 x 30 cm
1 U-Profil	60 x 60 x 60 cm (Ausschn. 30 cm)
4 U-Profilen	60 x 30 x 30 cm (Ausschn. 15 cm)
2 L-Profilen	30 x 30 x 30 cm
2 L-Profilen	60 x 30 x 30 cm
2 Halbrollen	30 x 30 x 15 cm

21 TEILE

**Großbausteine-Satz 12-teilig**

Großbausteine-Satz 12-teilig. Farbiger, strapazierfähiger Bezug in Kunstlederqualität, abwaschbar. Fester Schaumstoffkern RG 24/40. Phthalatfrei!

41685 Satz 592,90

**Weichboden-Bausatz 12-teilig mit Hülle**

Großbausteine-Satz 12-teilig mit Weichbodenhülle aus farbigem Planenstoff. Der Bausatz kann dank Hülle auch als Turnmatte genutzt werden. Abmessungen 90 x 150 x 30 cm.

41686 Satz 724,90

**Großbausteine-Satz 21-teilig**

Farbiger, strapazierfähiger Bezug in Kunstlederqualität, abwaschbar. Fester Schaumstoffkern RG 24/40. Phthalatfrei!

41687 Satz 911,90

**Weichboden-Bausatz 21-teilig mit Hülle**

Großbausteine-Satz 21-teilig mit Weichbodenhülle aus blauem Leichtplanenstoff. Der Bausatz kann dank Hülle auch als Turnmatte genutzt werden. Abmessungen 150 x 150 x 30 cm.

41688 Satz 1013,90



18 TEILE

**ERGÄNZUNGS-BAUSTEINESATZ, BESTEHEND AUS:**

3 Würfeln, rot	30 x 30 x 30 cm
3 Würfeln, blau	30 x 30 x 30 cm
3 Würfeln, gelb	30 x 30 x 30 cm
3 Quadern, rot	30 x 30 x 60 cm
3 Quadern, blau	30 x 30 x 60 cm
3 Quadern, gelb	30 x 30 x 60 cm

**Ergänzungs-Bausteinesatz 18-teilig**

Farbiger Leichtplanenstoff, fester Schaumstoffkern. Kantenlänge 30 cm, bestehend aus verschiedenen Quadern.

70561 Satz 750,90



19 TEILE

**UNIVERSAL-BAUSTEINESATZ, BESTEHEND AUS:**

2 Quadern	60 x 30 x 30 cm
2 Würfeln	30 x 30 x 30 cm
2 Quadern	30 x 30 x 15 cm
2 Brücken	90 x 30 x 30 cm
2 L-Elementen	60 x 60 x 30 cm
2 Dreiecken	60 x 30 x 30 cm
1 Dreieck	30 x 30 x 60 cm
2 Dreiecken	30 x 30 x 30 cm
2 Dreiecken	30 x 42,5 x 42,5 cm
2 Zylindern	Ø 30 x 30 cm

**Universal-Bausteinesatz 19-teilig**

Farbiger Leichtplanenstoff, fester Schaumstoffkern, Kantenlänge 30 cm, bestehend aus Quadern, Winkeln, Dreiecken und Zylindern.

70560 Satz 821,90

Anregend und zugleich aufregend sind die Spiel- und Gestaltungsmöglichkeiten mit diesen Bausteinesätzen. So lassen sich kleine und große Abenteuer erleben. Lassen Sie der Kreativität der Kinder freien Lauf und entdecken Sie was in den Kleinen steckt. Durch häufigen Einsatz der Bausteine fördern Sie Kreativität und Motorik.

**Leichtplanenstoff:** schwer entflammbar, phthalatfrei, urin- und schweißbeständig, speichelecht

**Schaum:** Öko-Tex zertifiziert

**ACHTUNG!** Nicht für Asphaltböden, raue Fliesen- und Steinböden geeignet!

**Baumodul 4 (6-teilig)**

1 Treppe	120 x 60 x 60 cm
1 Keil	120 x 60 x 6-60 cm
2 U-Profile	60 x 60 x 30 cm
1 Halbkreis	120 x 30 cm
1 Turnmatte	160 x 60 x 6 cm

Farbiger Leichtplanenstoff mit festem Schaumstoffkern, bestehend aus U-Profilen, Keil, Treppe, Halbkreis und Turnmatte.

70563 Satz 1.073,90

Empfohlen für Kinder ab 3 bis 6 Jahren.

**6-teilig**



**Baumodul 1 (9-teilig)**

1 Keil	60 x 60 x 30/ 6 cm
2 U-Profile	60 x 60 x 30/ 30 cm
2 Turnmatten	160 x 60 x 6 cm
1 Quader	120 x 30 x 30 cm
2 U-Profile klein	60 x 30 x 30 cm
1 Zylinder	Ø 30 cm x 120 cm

Farbiger Leichtplanenstoff mit festem Schaumstoffkern, bestehend aus Quader, Turnmatten, Zylinder, U-Profilen und Keil.

70562 Satz 856,90

**9-teilig**



**Baumodul 6 (10-teilig)**

1 Keil	60 x 60 x 30/ 6 cm
2 U-Profile	60 x 60 x 30/ 30 cm
2 Turnmatten	160 x 60 x 6 cm
1 Halbkreis	120 x 30 cm
2 Sechsecke	60 x 60 x 30 cm
1 Zylinder	30 x 120 cm
1 Tunnel	60 x 80 x 60 cm

Farbiger Leichtplanenstoff mit festem Schaumstoffkern, bestehend aus U-Profilen, Keil, Halbkreis, Sechsecken, Zylinder, Tunnel und Turnmatten.

70564 Satz 1.234,90

**10-teilig**



bei Komplettsatz

**PREISVORTEIL**  
**158,80 €**  
gegenüber Einzelkauf

B: 65 cm  
H: 56 cm  
T: 66 cm

B: 75 cm  
H: 66 cm  
T: 66 cm

B: 85 cm  
H: 76 cm  
T: 66 cm

**Halbrundblock**

Universelles Spiel- und Sportgerät für Kindergärten, Schulen und Vereine. Kern aus Polyetherschäumstoff (RG 3050), Bodenplatte aus 50 mm PE-Schaum, Hülle oben und seitlich aus Planenstoff, Boden aus rutschfestem Turnmattenstoff. Mit integriertem Klettsystem um die Blöcke miteinander zu verbinden.

70570	65 x 56 x 66 cm (blau)	336,90
70571	75 x 66 x 66 cm (gelb)	373,90
70572	85 x 76 x 66 cm (rot)	456,90
70573	46 x 55 x 66 cm (grün)	283,90
70582	3 Blöcke blau/gelb/rot	1.008,90



**Blockx Multifunktions-Großbausteine-Set**

20 Stück Schaumklötze, je 50 x 15 x 9 cm, gelb, rot, blau und grün (je 5 Stück) aus hochwertigem PE-Schaumstoff, mit Bohrungen. Durch diese gibt dieser Baustein in Querrichtung leicht nach, während er hochgestellt völlig stabil bleibt. Ein tolles Spielgerät sowie im Trainingsbereich vielseitig einsetzbar, z.B. zum Bau von Slalombahnen, Hindernissen, Hürden etc.

40958 Set zu 20 Stück 218,90

**Füße für Großbausteine**

10 Füße für Großbausteine zuvor.

41734 Satz zu 10 Stück 99,90

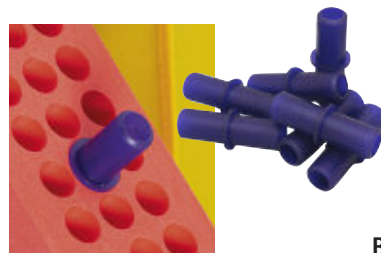

**Verbindungsstecker**

Zur Verbindung von Großbausteinen.

40959 Satz zu 20 Stück 20,20



**Blockx® Tragetasche**

Idealer Transport des Blockx-System. Passt in den Sport- oder Ballschrank. Lieferung ohne Blockx.

41279 19,90





TURNEN

**AUS EIGENER  
PRODUKTION**

### Multischaukelanlage

Im Lieferumfang pro Anlage sind enthalten: 1 Paar Seile aus geflochtenem Spezialmaterial mit eingespleißten Seilkauschen, 2 Miniseilführungstrompeten, 2 Klemmblöcke mit Sicherheitsmechanik und Befestigungsmaterial zum Dübeln auf Betonwand. GS geprüft durch TÜV AUSTRIA (NR.: 1852-PS19-090-Z).

33168

Preis auf Anfrage

Für die Decken- und Wandbefestigung sind jeweils Befestigungsteile notwendig, welche den baulichen Gegebenheiten angepasst werden müssen. Diese sind im Lieferumfang der Multischaukelanlage nicht enthalten!

Eine einfache und zugleich preisgünstige Lösung ist die Umrüstung Ihrer alten Ringanlage zur Multischaukelanlage. Mit der hierdurch gewonnenen, erhöhten Sicherheit kann Ihre Anlage effizienter genutzt werden.

## MULTISCHAUKELANLAGE

Zur Standardausstattung bei Objekteinrichtungen gehört mittlerweile auch die von uns entwickelte, universell einsetzbare, Multischaukelanlage. Vom Kinderturnen über das leistungsorientierte Training bis hin zur Rehabilitation, oder einfach nur zum Spaß – mit wenigen Handgriffen lässt sich die Multifunktionsschaukel schnell und einfach umrüsten. Sicherheit steht bei dieser, mit raffinierten Bauelementen bestückten Anlage im Vordergrund. Diese Anlage entspricht der EN 12655, DIN 7905, EN 913. Auf die Sicherheitseinrichtung wurde ein Patent angemeldet.

- Vielseitige Verwendungsmöglichkeiten
- Einfachste Verstellung bei optimaler Sicherheit
- Raumsparend an Wand und Decke einzubauen
- Optimale Nutzung der Raumhöhe
- Einfache Umrüstung bestehender Anlagen
- Seile einzeln verstellbar
- Anlagen individuell anpassbar

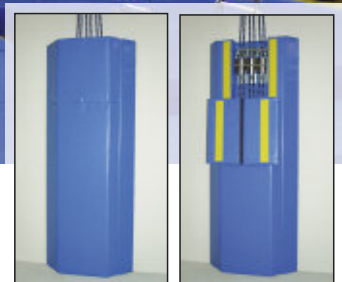
**Elektrisch hochziehbare  
Multischaukelanlage**

### Herzstück dieser Anlage ist die Sicherheitseinrichtung der Seilarretierung.



Öffnen des Klemmhebels für Seilarretierung nur bei entlastetem Seil möglich.



Einfaches Zudrücken aktiviert die Sicherheitseinrichtung.

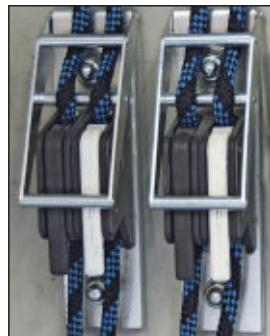

Gebrauchsstellung - die Sicherheitseinrichtung ist aktiv, unbeabsichtigtes Öffnen der Klemmhebel für Seilarretierung nicht mehr möglich.



Eingespleißte Seilkausche zur flexiblen Nutzung von verschiedensten Schaukelgegenständen. Im hochgezogenen Zustand bei abgenommenem Schaukelmodul keinerlei Beeinträchtigung der Hallenhöhe durch herabhängende Schaukelseile!

### Polsterung für Höhenverstellereinrichtung (z.B. an Schaukelanlagen)

Die Bedienteile werden durch ein Schutzpolster komplett abgedeckt. Durch die Trapezform der Abdeckung wird ein auf die Polsterung auflaufender Sportler einerseits vor Verletzung geschützt und andererseits gleitend abgelenkt. Zur Bedienung der Seile etc. wird eine Schaumstoffklappe geöffnet. Die Klappen werden durch Klettverschlüsse geschlossen gehalten. Alles in allem ein Sicherheitsprodukt, durch welches die Befestigung auch unterhalb 2 m Einbauhöhe ermöglicht wird.

33153

599,90



① ③ GS geprüft durch TÜV AUSTRIA (NR.: 1852-PS19-090-Z).

## SCHIENENSYSTEME

Diese hochwertigen Systeme ermöglichen es, unser umfangreiches Schaukelzubehör wie Schwebetuch, Hängematten, Mehrkindschaukel etc. individuell in nahezu allen Räumen zu nutzen.

### Aluminium-T-Schiene und Zubehör

Durch das Aluminium-T-Schienensystem können Sie eine Vielzahl von Schaukelsystemen in den unterschiedlichsten Räumen realisieren. Dabei sind individuelle Aufhängungen möglich, da sich die Schlitten komfortabel und leicht verschieben lassen. Schlitten und Stopper sind mit Rastknöpfen zur Fixierung ausgestattet (5 cm Raster). Hervorragend geeignet für Kindertagesstätten, Therapie- und Bewegungsräume. Bei der T-Schiene fallen ab 2,5 m Länge zusätzliche Frachtkosten an. Bitte fragen Sie an!

10472	Aluminium T-Schiene (32 x 6 mm) Preis lfm.	①	69,90
10473	Kunststoff-Endstück (Stück)	②	8,90
10474	Basisschlitten (32 mm) (Stück)	③	85,90
10475	Stopper mit Rastknopf (Stück)	④	53,90
10476	Verschiebestab für Stopper (Länge: 180 cm) (Stück)	⑤	102,90

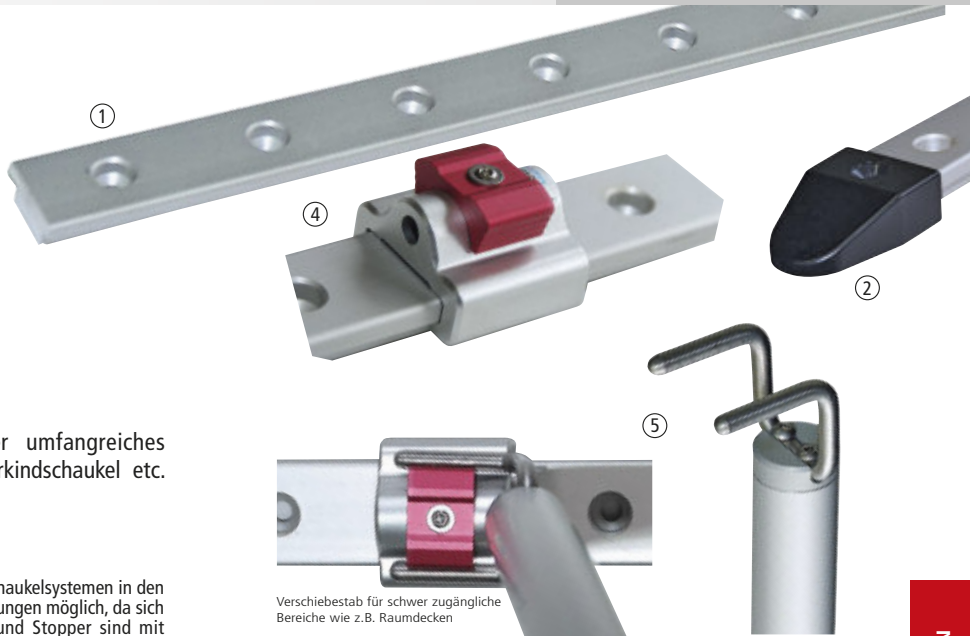

Verschiebestab für schwer zugängliche Bereiche wie z.B. Raumdecken



⑦ ⑧ ⑨  
GS geprüft durch TÜV AUSTRIA (NR.: 1852-PS19-090-Z).

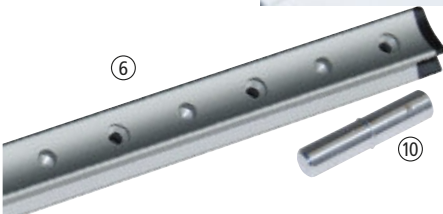

Nutzlast 1750 kg

### Aluminium-System-Schiene und Zubehör

Sehr hochwertiges Schienen- und Befestigungssystem für höchste Beanspruchungen. Mit diesem multifunktionalen System können Sie nahezu jede Schaukel, Hängematte etc. an variablen Stellen im Raum nutzen. Die Schlitten mit 6 Kugellagern laufen extrem leicht und können mit den entsprechenden Stoppern auf der Schiene fixiert werden. Die Stopper lassen sich einfach auf dem Raster positionieren. Dieses System ist hervorragend für Kindertagesstätten und Therapieräume geeignet. Bitte Frachtkosten für Aluminiumschiene erfragen!

10477	Alu-System-Schiene lfm.	⑥	124,90
10478	Kunststoff-Endstück	⑦	21,90
10479	Stopper mit Rastknopf	⑧	30,90
51333	Schlitten mit 4 Kugellagern, Nutzlast 1750 kg	⑨	237,90
51366	Schlitten mit 4 Kugellagern und Federstopper	⑨	292,90
51334	Verbindungsstück für Längen über 6 Meter	⑩	11,90



### Drehwirbel

Kugelgelagert, Ø 35 mm, Länge 110 mm, Arbeitslast ca. 500 kg.

10471	106,90
-------	--------

### Flaschenzug mit Seil

Hochwertiger Flaschenzug mit Seil Ø 10 mm, Länge 10 m, mit integrierter Seilklemmung. Arbeitslast 600 kg.

10482	Aufhängehöhe 3 m	192,90
10488	Aufhängehöhe 5,5 m	246,90

### Karabinerhaken

Verzinkt, Materialstärke 10 mm, Öffnung 12 mm. Schnappöffnung mittels Dreh-schraube gesichert. Zur sicheren Befestigung von Schaukelartikeln.



33120	Stück	8,90
-------	-------	------



### Schwebetuch

Blaues Tuch ca. 285 x 285 cm. Das multifunktionale Basis-Therapiemodul zur Wahrnehmungsverbesserung. Das Schwebetuch fördert und verbessert den Stellungs-, Kraft- und Bewegungssinn, die Bewegungskoordination und die Körperkoordination. An 2 oder 4 Punkten aufhängbar auch als schiefe Ebene oder Schlauch einsetzbar. Das Tuch trägt mehrere Kinder und kann mit Decken und Kissen auch als Erholungsort genutzt werden. Unter-

schiedliche Anwendungsmöglichkeiten als Wasser-, Schaum- oder Creme-Rutsche. Für den Innen- und Außenbereich geeignet! Inklusive 4 Polyacrylgurte (jeweils 250 cm lang) mit Laschen; mit 4 Federn, Zugbegrenzungsseil, 8 Sicherheitskarabinern und 4 Federschutztaschen. Aus hochfestem Cordura, in grün oder ice mint.

33157	1.497,90
-------	----------

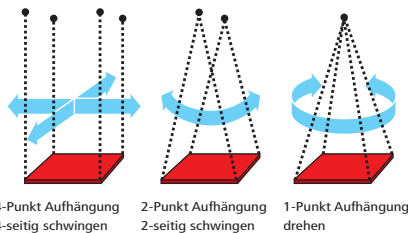
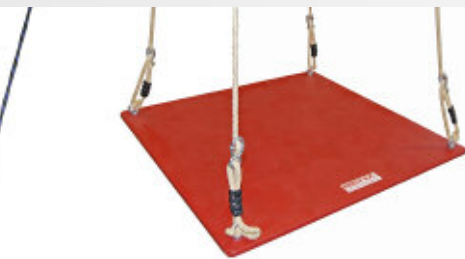

**Schaukelbrett**

Vielseitig einsetzbares Schaukelbrett aus lackiertem Schichtholz. Abmessung 80 x 80 cm, mit 4 Einhängeösen und 4 Schraubgliedern. Es werden zusätzlich 2 Paar Schaukelseile benötigt. Bis zu 120 kg belastbar, Gewicht 8,6 kg.

17821 253,90

**Aufhänge-/ Schaukelseile**

Polyethylen Ø 1 cm, mit eingespleißtem Aufhänger sowie Stellacht zur stufenlosen Höhenverstellung (Für das Schaukelbrett sind 2 Paare erforderlich).

10419 2 m (Paar) 20,90  
10420 3 m (Paar) 23,90



**Strickleiter 5 m**

Polyethylenseil, Länge 500 cm, Breite 32 cm, Aufhänger, 20 Holzsprosen, max. Nutzlast 180 kg.

3735 221,90

**Schwingmatte**

Leichtschaummatte mit Gurtbändern und Stahlringen. Ermöglicht liegendes, stehendes und sitzendes Schaukeln allein oder zu zweit. Größe 33 x 100 cm. Befestigung wie Abb. für Multischaukel. DBGM beantragt.

17901 199,90

**Klettertau**

Aus Polyethylen, Ø 2 cm, mit Aufhänger und Knoten am Tauende, max Nutzlast 50 kg.

10449 Länge 2 m (EUR 13,45/ m) 26,90  
10446 Länge 2,5 m (EUR 11,16/ m) 27,90



**Klettertau Turnhallenausführung**

Hanf, Ø 3,2 cm, mit eingegossenem Tauende und Aufhänger. Zur Verwendung an Klettertauanlagen oder Multischaukel. Klettertaue dürfen nicht verknotet werden. Weitere Längen auf Anfrage. GS geprüft durch TÜV AUSTRIA (Nr.: 1885-PS19-088-Z).

3733 Länge 3,5 m (€ 15,69/ m) 54,90  
3716 Länge 4,8 m (€ 12,48/ m) 59,90  
3721 Länge 5,0 m (€ 12,38/ m) 61,90  
3722 Länge 5,5 m (€ 11,80/ m) 64,90  
3718 Länge 5,8 m (€ 12,05/ m) 69,90  
3734 Länge 6,4 m (€ 11,70/ m) 74,90

**Knotentau**

PP-Seil, Ø 2 cm, alle 50 cm 1 Knoten, mit Aufhänger, max Nutzlast 50 kg.

10444 Länge 2,00 m (€ 24,95/ m) 49,90  
10455 Länge 4,30 m (€ 14,63/ m) 62,90

**Kletternetz**

Polyethylen, orange, Maschenweite 25 cm. Ringsum glatter Netzrand. Das Netz wird auf die jeweilige Einhängegestange aufgefädelt. Bestens geeignet im Einsatz an Steckreckanlage oder an der Multischaukel in Verbindung mit Trapezstangen. Maximale Nutzlast: 300 x 250 cm Netz 2100 kg, 200 x 200 cm Netz 1800 kg. Lieferung ohne Trapezstange.

10522 300 x 250 cm 809,90  
10529 200 x 200 cm 609,90

**Strickleiter 2 m**

Polyethylenseil Ø 1 cm, Länge 200 cm, Breite 32 cm, Aufhänger, 6 Holzsprosen. Maximale Gewichtsbelastung 70 kg.

10422 36,90

**Warnschild Klettertaue**

Laut DIN 7911 dürfen Klettertaue nicht geknotet werden. Hierbei kann das Taumaterial brechen und mögliche Spleise könnten beim Klettern Hände verletzen.

16917 12,90

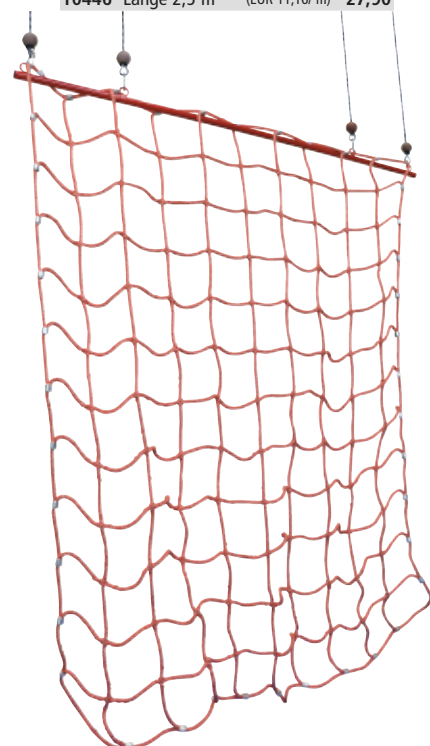



**NEU**  
im Sortiment



TURNEN

**Einzelhängematte**

Einzelhängematte für eine Person, mit einer Liegefläche von 200 x 140 cm. Die farbenfrohe Hängematte ist bestens für den Einsatz in Therapieräumen, Kindertagesstätten und in Schulen geeignet. Gesamtlänge 300 cm, benötigter Mindestabstand 270 cm, maximale Belastung 120 kg. Hochwertige Baumwolle, Webdichte 278 g/m<sup>2</sup>. Die Matte ist bei 30 Grad waschbar. Gewicht 1,2 kg.

51337 79,90

**Doppelhängematte**

Doppel-Hängematte für eine oder mehrere Personen, mit einer Liegefläche von 230 x 160 cm. Die farbenfrohe Hängematte ist bestens für den Einsatz in Therapieräumen, Kindertagesstätten und in Schulen geeignet. Gesamtlänge 350 cm, Mindestabstand der Aufhängepunkte 310 cm, hochwertige Baumwolle (Webdichte 315 g/m<sup>2</sup>), maximale Belastung 160 kg, waschbar bei 30 Grad, Gewicht 1,8 kg.

51323 99,90

**Schaukeltuch**

Reißfestes PE-Tuch, Abmessung 300 x 300 cm, naturfarben, eingenähte umlaufende Kordel, 4 Stück Aufhängeschlaufen, max. Nutzlast 150 kg.

33150 269,90



**Tellerschaukel**

Polyethylenleil, Ø 1,2 cm, Länge 200 cm, mit Einhängering und Stellacht, Holzsteller Ø 35 cm. Tragkraft ca. 50 kg. Mindestfreiraum der Schaukel ca. Ø 400 cm.

17820 34,90



**Schaukelringe Paar**

Schaukelringe-Set, Schichtholzringe Ø 24 cm mit ca. 1 m langem, eingenähtem, hochfesten Gurtband und Sicherheitskarabiner mit Schraubsicherung, Materialstärke 1 cm, Öffnung 1,2 cm.

33110 Paar 99,90

**Einlegematte**

Für Schaukeltuch oder Hängematte. Fester Schaumstoffkern mit PVC-Überzug, Abmessung 60 x 60 x 6 cm.

17805 99,90



**Trapezstange, Holz**

Trapezstange aus Massivholz 75 cm lang, zum Einhängen in Turnringe.

3323 112,90



**Trapezstange**

Trapezstange aus Stahl, 75 cm lang, rot pulverbeschichtet, zum Einhängen in Turnringe.

33163 129,90



**Trapezstange**

Trapezstange aus Stahl, 56 cm lang, rot pulverbeschichtet, zum Einhängen in die Multischaukelanlage.

33165 89,90

**Schichtholz-Turning**

Ø 24 cm / Ø 2,8 cm nach DIN EN 12655 nur für den Innenbereich geeignet

3470 1 Ring 17,90  
17902 1 Schlaufe, 1 Karabiner 24,90  
33120 1 Karabinerhaken 8,90



**Lange Trapezstange**

Lange Trapezstange aus Stahl, 260 cm lang, rot pulverbeschichtet. Kann auch als Einhängestange für Kletternetz verwendet werden. In 2 Versionen erhältlich mit Ösen für die Multischaukelanlage oder mit Haken zum Einhängen in vorhandene Turnringe.

33166 mit Ösen 164,90  
33164 mit Haken 179,90



**Gewichtssack für Multischaukel**

PVC-Planenstoff mit Sand gefüllt, zum Ablassen der Multischaukelseile. Sack wird mit Karabinerhaken (nicht im Lieferumfang) am Seil eingehängt.

33108 24,90

**Karabinerhaken**

Verzinkt, Materialstärke 10 mm, Öffnung 12 mm. Schnappöffnung mittels Drehschraube gesichert. Zur sicheren Befestigung von Schaukelartikeln.

33120 Stück 8,90





**Traubenschaukel**

Ein robuster, abwaschbarer Sack, der mit Styroporbohnen gefüllt ist. Bezug aus 100% Polyamid. Damit kann man schaukeln und sich festklammern. Länge 160 cm, mit Kunststoff-Spleißbauge zur Aufhängung. Bis 90 kg belastbar.

33159 265,90



**Kletterkamin**

Ø 70 cm, Aufhängehöhe 200 cm, Herkules-Seile, 2 Seilringe ca. 6,5 cm stark und Sprossen aus Akazienholz. Ohne Standard-Aufhängelager. Mindestabstand vom äußersten Gerätepunkt zum nächsten festen Konstruktionsteil 100 cm. Max. Nutzlast 300 kg (4 Benutzer).

31092 1.199,90



**Mehrkindschaukel**

136 x 66 x 15 cm. Für jedes Alter, zum Schaukeln, Spielen oder im Therapiebereich. Belastbarkeit 150 kg. Die Schaukel besitzt eine geschmeidige Textilbespannung (in der Maschine waschbar bei 30 - 40° Grad), die von einem ergonomischen, leichten und formstabilen Aluminiumrahmen gespannt wird. Umgeben von einem weichen und strapazierfähigen Aufprallschutz, schützt die Schaukel vor Verletzungen, auch bei räumlich engen Verhältnissen. Kann im Innen- und Aussenbereich benutzt werden. Inklusive 4 Polyesterseile a 2,8 m und 2 Ringe. Lieferung komplett vormontiert. Auch als Bausatz erhältlich.

10575 589,90  
51100 Bausatz 489,90



**Rundschaukel**

Durchmesser Ø 85 cm. Weich gepolsterte Auflagefläche mit 4-Punkt-Aufhängung. Inklusive Aufhängeseile, stufenlos verstellbar. Belastbar bis 140 kg.

10578 464,90



**Aufhänge-/ Schaukelseile**

Polyethylen Ø 1 cm, mit eingespleißtem Aufhängering sowie Stellacht zur stufenlosen Höhenverstellung (Für das Schaukelbrett sind 2 Paare erforderlich).

10419 2 m (Paar) 20,90  
10420 3 m (Paar) 23,90



**Drehwirbel**

Länge 70 mm, Edelstahl rostfrei, Bruchlast 1500 kg.

17906 49,90



**Drehwirbel**

Drehwirbel aus Edelstahl mit Bolzen und Splintsicherung. Lichte Breite 14 mm, Bruchlast 1800 kg.

26579 14,90



**Pendelsitz**

Gummi, Ø 30 cm, mit Kette und PVC-Schutzschlauch-Überzug. Kette 200 cm lang, mit Einhängeöse, max. Nutzlast 150 kg.

17826 116,90



**Gummi-Schaukelsitz**

Mit Stahleinlage, Kanten extrem elastisch, dadurch wird beim Aufprall das Verletzungsrisiko minimiert. Mit 12 cm Kettengänge und Aufhängering, max. Nutzlast 100 kg.

33121 92,90



**Sitzteller**

Sitzteller aus Kunststoff zum nachträglichen Anbringen an Klettertaue. Ø 22 cm, für Klettertaue Ø 32 mm. Für alle Altersstufen, max. Nutzlast 120 kg.

3701 38,90



**Polster für Sitzteller**

Das weiche Polster wird über den Sitzteller gestülpt und sorgt für komfortableres Sitzen beim Schaukeln. Aus geschäumtem, grauem PUR-Kunststoff, PAK-frei. Ø 24 cm, max. Nutzlast 120 kg.

51443 24,90



**Bojenschaukel**

Bojenschaukel Ø 38 cm, Höhe 47 cm, inkl. 150 cm langes, höhenverstellbares Polyesterseil (Seil Ø 1,2 cm) mit Ringöse belastbar (je nach Aufhängung) bis 50 kg.

23888	83,90
-------	-------



**Seilring-Schaukel-Karussell**

Seilring-Schaukel-Karussell mit drei Ringen in den Farben grün und blau. Die Schaukel besitzt eine Aufhängehöhe 2 m oder 2,5 m (bei Auftrag angeben), Seilringe Ø 70 cm, Kettenverbindungen inklusive Drehwirbel, Gewicht 23 kg, max. Belastbarkeit ca. 100 kg,

74906	2,00 m	960,90
749061	2,50 m	960,90



**Nestschaukel Wabennest**

Die Nestschaukel besitzt eine Stahlseil-Gliedermatte als Sitzfläche. Die Seile können in verschiedenen Farben bestellt werden. Lieferung ohne Aufhängelager. Sitzfläche: ca. Ø 1 m Aufhängehöhen: 2 m und 2,50 m, max. Nutzlast 300 kg (4 Benutzer).

74904	2,00 m	968,90
74905	2,50 m	968,90

**PASSENDE BUNGEE-TRAMPOLINE AUF SEITE 217**

**BUNGEE**

Das Springen auf dem Trampolin mit Sprunggurt und Latexschläuchen ist absolut sicher und garantiert Spass für Jung und Alt. Diese Idee bringen wir in Verbindung mit unserer Multischaukelanlage nun in die Turnhalle, um auch dort diesen Bungee-Spass zu ermöglichen. Ganz nebenbei wird im Zusammenspiel der unterschiedlich wirkenden Kräfte die Koordination geschult. Es ist unbedingt erforderlich, die Sprunggurte unter fachlich geschulter Anleitung anzulegen und die Latexschläuche entsprechend dem Gewicht des Nutzers anzubringen. Die Bungeeschaukel kann auf vielerlei Arten eingesetzt werden - ob mit Sprung von einem Sprungkasten, das Springen von einer Weichbodenmatte aus oder das Springen in Verbindung mit einem Minitrampolin.



**Bungee-Seile-Latex-Schläuche-SET bis 110 kg**

Bungee-Seile 1,85 m lang, fertig konfektioniert mit Textilstücken und Ösen, belastbar bis 110 kg, bestehend aus:

- 8 x Einzelschlauch 5 kg blau
- 4 x Einzelschlauch 10,0 kg orange
- 8 x Doppelschlauch 20,0 kg orange

**Bungee-Schaukel-Sets**

Multifunktions-Gerät zum Einhängen in eine Multischaukel. Vermittelt Schwerkrafteinwirkungen aus allen Raumrichtungen sowie Erfahrung in Bewegung mit Druck und Widerstand. Set bestehend aus: Sprunggurt, 2 Schraubkarabiner, Latexschläuche. Die Latexschläuche lassen sich je nach Körpergewicht einhängen.

4844	Bungee-Set bis 60 kg	755,90
------	----------------------	--------

bestehend aus: 1 Sprunggurt L für ein Körpergewicht 50-90 kg, 2 HMS-Schraubkarabiner, Latexschläuche 1,85 m, 4 x 10 kg, 4 x 20 kg

4849	Bungee-Set bis 40 kg	734,90
------	----------------------	--------

bestehend aus: 1 Sprunggurt S für ein Körpergewicht 20-40 kg, 2 HMS-Schraubkarabiner, Latexschläuche 1,85 m, 4 x 10 kg, 8 x 5 kg

4848	Bungee-Set bis 80 kg	886,90
------	----------------------	--------

bestehend aus: 1 Sprunggurt L für ein Körpergewicht 50-90 kg, 2 HMS-Schraubkarabiner, Latexschläuche 1,85 m, 8 x 5 kg, 4 x 10 kg, 4 x 20 kg

4839		343,90
------	--	--------



**HMS MAGNUM SCREW Karabiner**

Mit Schraubverschluss und Key Lock Verschluss für optimales Handling beim Ein- und Aushängen. (B x L) 76 x 120 mm, Belastbarkeit längs 24 kN, Belastbarkeit quer 8 kN, Belastbarkeit offen 9 kN, Gewicht 82 g. Zur Befestigung der Latexschläuche an den seitlichen Schlaufen des Sprunggurtes.

30889	Silber	19,90
-------	--------	-------

**Sprunggurt**

Sprunggurt mit komfortabel gepolsterten Beinschlaufen. Der Gurt hat links und rechts jeweils 2 stabile Aufhängeschlaufen an denen der Karabinerhaken mit den Latexschläuchen befestigt wird. Höchste Sicherheit bieten die verstellbaren Schlaufen, die einen perfekten Sitz garantieren und die Metallgurtschlösser, die zusätzlich mit Klettverschlüssen geschützt sind um ein unbeabsichtigtes Öffnen zu verhindern.

31280	Gr. S 20-40 kg	361,90
31281	Gr. L 50-90 kg	361,90



Größe S



Größe L



AUS EIGENER PRODUKTION

Exklusiv by **BENZ®**  
**BRAIGBARRE**

Die geniale Lösung – die originale **BRAIGBARRE!** Die einzige, wirklich transportable, trotzdem stabile und standsichere, freistehende Doppel-Ballettstange. Mit der **BRAIGBARRE** ist auch ein Stangentraining in der Ballettsaalmitte und im professionellen Ballettsaal zu realisieren. Ein großer Vorteil ist, dass die **BRAIGBARRE** beidseitig benutzbar ist. Sie hat im Gegensatz zu einer Wandballettstange die doppelte Schülerkapazität bei gleicher Stangenlänge.

In die Hand nehmen, kippen, an den Platz schieben oder ziehen – loslassen, das ist Alles. Schon steht sie wieder fest und unverrückbar an dem von Ihnen gewünschten Platz. Sie sollte bei keinem Ballett-Training mehr fehlen. Sie ist einfach und mühelos von jedem Kind zu handhaben und durch die mit Kunststoff-Sternschrauben ausgestattete Stangen-Klemmvorrichtung, aus Aluminiumguss, in Minutenschnelle ohne Werkzeug aufgebaut oder für den Transport zerlegt. Durch die massive, schwere Ausführung der Ständerfüße ist die **BRAIGBARRE** sehr standfest. Die Ständerfüße sind trotz der eingebauten, wartungsfreien Kunststoff-Transportrollen so flach, dass die Fußarbeit beim Training kaum behindert wird. An der Unterseite sind Gummipuffer eingesetzt, die den Saalboden schonen und einen festen Stand gewährleisten.

2 Ständer  
Holme 350 cm lang

Die **BRAIGBARRE** war von Anfang an international anerkannt und steht inzwischen fast weltweit in privaten, städtischen und weltberühmten staatlichen Ballettinstitutionen, wie zum Beispiel:  
Amsterdam · Berlin · Bordeaux · Dresden · Düsseldorf · Essen · Frankfurt/Main · Genf · Graz · Hamburg · Helsinki · Köln · Kopenhagen · London · Marseille · Minsk · Monaco · Montreal · München · New York · Osaka · Paris · Prag · Reunion (St. Denise) · Salzburg · St. Petersburg (Leningrad) · Stuttgart · Tokio · Zürich

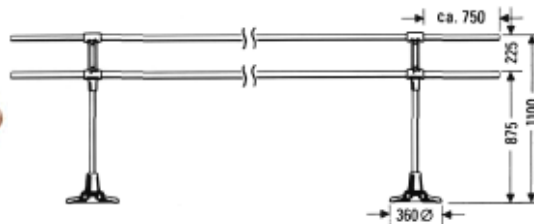

**BRAIGBARRE**

Professionelle Doppel-Ballettstange. Zwei übereinanderliegende Ballettstangen aus bruchsicherem, griffigem Spezialholz, in zwei verschiedenen Höhen montiert, welche sich durch jahrelange Praxis als optimal herausstellten. Ständer mit flachem standfestem Gussfuß und beidseitigen Fahrrollen. Leichter Auf- und Abbau.

17960	2 Ständer, Holme 350 cm lang	1.999,90
17959	3 Ständer, Holme 500 cm lang	2.699,90

**Transportteller für Braigbarre**

Für die Braigbarre. Durch die eingebauten Schwenkrollen kann die Braigbarre auch in engeren Räume einfach einmanövriert werden. Sie benötigen für Art.Nr. 17960 2 Stück und für Art.Nr. 17959 3 Stück.

17961	179,90
-------	--------

Alle Artikel TÜV geprüft durch TÜV AUSTRIA mit der Zertifikatnr.: ZSTS/APZE/2337.

BALLETT



### Wandbefestigungen und Ballettstangen

Die unentbehrliche Trainingshilfe für jede Ballettschule. Stabile, verzinkte Stahlkonsolen tragen die Holzstangen. Max. Abstand von Konsole zu Konsole ca. 1,5 m, max. Überstand 25 cm, wobei bei längeren Anlagen die Stangen auf den Konsolen gestoßen werden. Holzstangen bis 3 m Länge lieferbar. Bei Bestellung bitte Einzellänge der Stangen sowie gewünschte Konsolenstückzahl angeben.



#### Konsole

Für Einzelstange, mit Befestigungsmaterial, glanzverzinkt.

17990 59,90



#### Doppelkonsole

Für Doppelstange, mit Befestigungsmaterial, glanzverzinkt

17992 84,90



#### Adapterplatte

Für Umrüstung von festmontierten Einzel- bzw. Doppelkonsolen auf abnehmbare Ausführung. Adapterplatte wird an der Wand befestigt. Konsolen und Stangen (nicht im Preis enthalten) werden in die Arretierbolzen der Adapterplatte eingehängt.

17874 41,90



#### Ballettkonsole

Profilschiene zur stufenlosen Verstellung der Ballettstangen-Wandkonsolen. Länge 149 cm. Lieferung komplett mit 2 Gleitsteinen, 2 Kreuzgriffmuttern sowie Dübel und Schrauben für die Wandmontage.

17948 Set 89,90

#### Ballettstange

Aus Eschenholz.

17964 3,5 m (€ 42,83/m) 149,90

17966 5,0 m (€ 39,90/m) 199,90

#### Ballettstange

Einfach, Ø 3,8 cm. Preis lfm.

17987 lfm. 39,90



HOME-SET 1



HOME-SET 2

#### Ballettstangen Home-Set 1

Bestehend aus zwei einfachen Wandkonsolen mit einer 140 cm langen Holzstange (Ø 38 mm) und Befestigungsmaterial zum Dübeln.

17942 Set 139,90

#### Ballettstangen Home-Set 2

Bestehend aus zwei Doppel-Wandkonsolen mit zwei 140 cm Holzstangen (Ø 38 mm) und Befestigungsmaterial zum Dübeln.

17943 Set 199,90



BRAIGBARRE

#### BRAIG Wandhalter

Aus stabilem, praktisch und elegant gestaltetem, lackiertem Aluminiumguss. Als Einfach- oder Doppelhalterungen. Entweder fest an der Wand verschraubt oder abnehmbar. Fest angeschraubte Wandhalter können noch nachträglich durch Zukauf der Aushängeplatten in abnehmbare Halterungen umgewandelt werden. Stangenabstände von der Wand und von der oberen zur unteren Stange in jahrelanger Praxis auf sinnvolle Maße festgelegt. Dadurch höhenverstellbare Einzelstangen überflüssig.

17872 Braig-Wandhalter einfach 119,90

17873 Braig-Wandhalter doppelt 129,90

#### Aushängbarer Wandhalter

17878 mit Wandplatte einfach 149,90

17879 mit Wandplatte doppelt 199,90



BRAIGBARRE



#### Ballettstangenhalterung

Zur einfachen Montage auf dem Boden. Als Einzel- oder Doppelkonsole aus Stahl mit einer Höhe von 110 cm. Maße Einzelkonsole (H x B) 110 x 20 cm, Doppelkonsole (H x B) 110 x 38,5 cm. Lieferung ohne Ballettstangen und Befestigungsmaterial.

17891 1 Stange 184,90

17892 2 Stangen 194,90

#### Ballettstangenhalterung

Zur einfachen Montage an der Wand oder unterhalb einer Spiegelwand. Als Einzel- oder Doppelkonsole aus Stahl mit einer Höhe von 110 cm. Maße Einzelkonsole (H x B) 110 x 20 cm, Doppelkonsole (H x B) 110 x 35 cm. Lieferung ohne Ballettstangen und Befestigungsmaterial.

17938 1 Stange 219,90

17941 2 Stangen 249,90

Alle Artikel TÜV geprüft durch TÜV AUSTRIA mit der Zertifikatnr.: ZSTS/APZE/2337.



# 4 Meter mobile Spiegelfläche!

**AUS EIGENER PRODUKTION** 

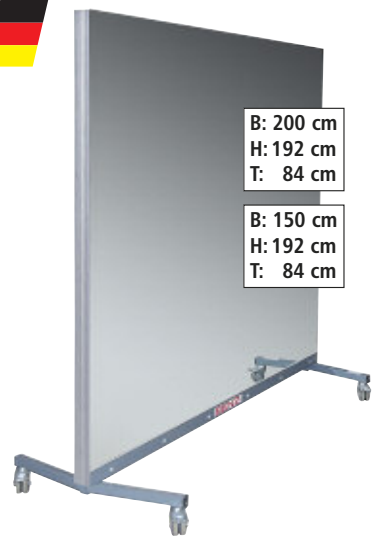
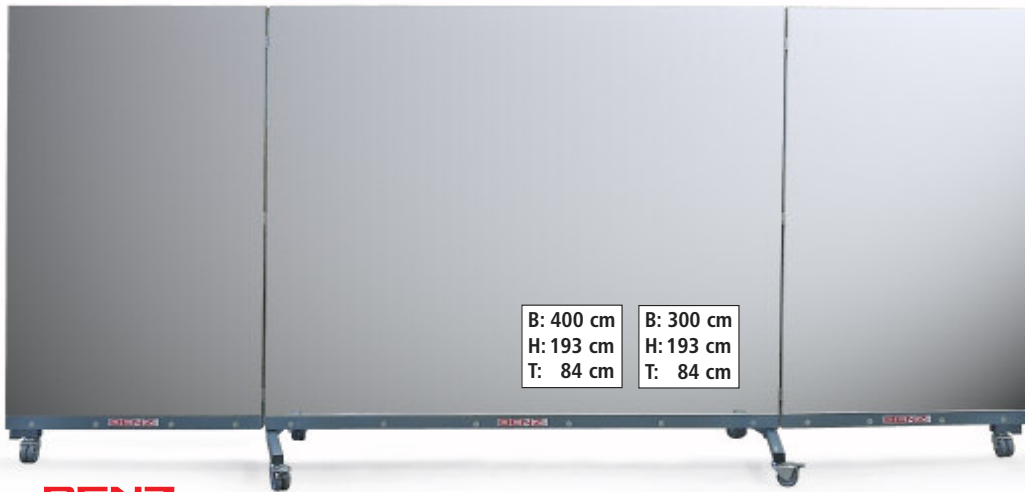

GYMNASTIK

## **BENZ®** Spiegelwand klapp- und fahrbar

Die konsequente Weiterentwicklung unseres beliebten, hochwertigen, fahrbaren Korrekturspiegels, ist diese solide, klappbare Version mit einer gigantischen Spiegelfläche. Durch die verdeckte, verwindungssteife Aluminium-Rahmenkonstruktion ist diese Fläche auch voll nutzbar. Die mit Doppelschwenkrollen ausgestatteten Seitenflügel lassen sich sehr leicht und komfortabel auf den mittleren Spiegel einklappen, wodurch sich ein Transport- und Lagerungsmaß von (H x T) 193 x 84 cm ergibt. Durch dieses kompakte Maß ist es möglich mit dem eingeklappten Spiegel durch eine Tür mit dem lichten Maß von (B x H) 100 x 200 cm zu fahren. Die Doppelschwenkrollen des Fahrwerks sind zusätzlich mit Bremsen ausgestattet. Der Spiegel ist äusserst schnell und vielseitig einsetzbar und konstruktionsbedingt absolut kippstabil. Der Spiegel ist in zwei Größen mit einer Spiegelfläche von 400 x 170 cm oder 300 x 170 cm im ausgeklappten Zustand erhältlich. Zudem können Sie wählen ob die Spiegelfläche mit Kristallglas oder nicht ballwurfsicherem Sicherheitsglas gefertigt werden soll. Gewicht ca. 150 kg.

180601	400 cm Kristallglas	3.624,90
180602	400 cm Sicherheitsglas	3.972,90
180603	300 cm Kristallglas	3.465,90
180604	300 cm Sicherheitsglas	3.681,90

## TRANSPORT-/LAGERMASS

B: 203 cm  
H: 193 cm  
T: 84 cm

B: 153 cm  
H: 193 cm  
T: 84 cm



## **BENZ®** Rahmenloser & fahrbarer Korrekturspiegel

Korrekturspiegel rahmenlos und fahrbar mittels 4 Schwenkrollen. Volle Spiegelfläche bis zur Außenkante. Mit dem Verbindungs-Set (s. unten) ist ein lückenloses Koppeln und Verbinden mehrerer Spiegel möglich. Durch stabile Rückwandverstärkungsprofile aus Aluminium ist der Spiegel sehr verwindungssteif. Spiegel lässt sich problemlos durch eine handelsübliche Tür (100 x 200 cm liches Maß) fahren. Der Spiegel ist in mehreren Ausführungen und Größen erhältlich. Maße der Spiegelflächen 200 x 170 cm, 150 x 170 cm mit Kristallglas oder Sicherheitsglas bestellbar. Maße: 192 x 84 cm (H x T)

18060	200 cm Kristallglas	1.449,90
180607	200 cm Sicherheitsglas	1.549,90
180605	150 cm Kristallglas	1.249,90
180606	150 cm Sicherheitsglas	1.349,90

## Verbindungs-Set

Verbindungs-Set für BENZ-Korrekturspiegel. Zum rahmenlosen Verbinden von Spiegeln.

18061	Set	33,90
-------	-----	-------

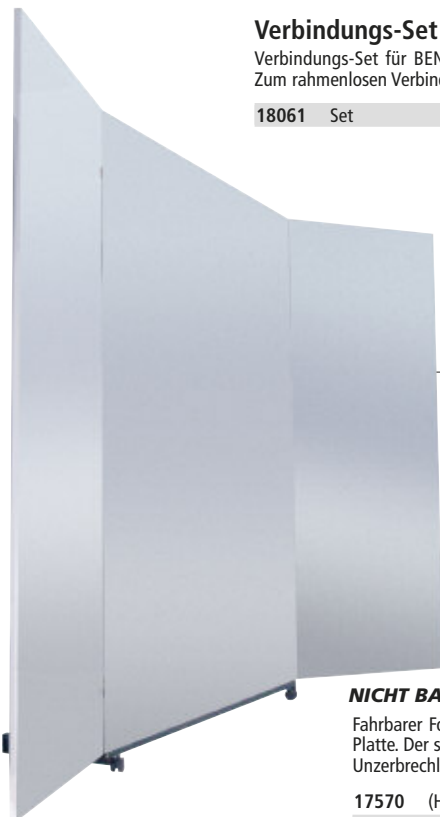
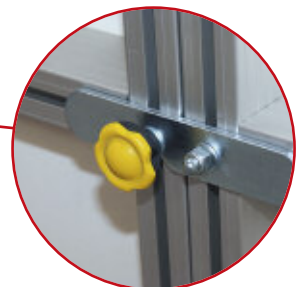

**WEITERE SPIEGEL FINDEN SIE AUF SEITE 307!**

## Fahrbarer Folienspiegel

Speziell für den Einsatz in den Bereichen Physiotherapie, Ballett, Tanz Sport und Schulsport entwickelt. Der Folienspiegel ist ein Kunststoffspiegel und wiegt nur einen Bruchteil von Spiegelglas, weil kein Glas verwendet wird sondern hochwertigste Polyesterfolie, die über einen Alu-Rahmen gespannt wird. Er hat seine Vorteile in Räumen die flexibel benutzt werden - und die Spiegel einfach und leicht bewegt werden müssen.

**HOCHWERTIGE POLYESTER-SPIEGELFOLIE**

## NICHT BALLWURFSICHER!

Fahrbarer Folienspiegel, 3-teilig, aufklappbar. Die Rückseite ist eine federleichte PU-Schaumplatte. Der superleichte Folienspiegel besticht durch Verzerrungsfreiheit, geringes Gewicht und Unzerbrechlichkeit. Lieferung zerlegt unfrei ab Herstellerwerk.

17570	(H x B) 175 x 100 / 49 / 49 cm Gesamtbreite aufgeklappt 200 cm	1.462,90
17571	(H x B) 175 x 140 / 69 / 69 cm Gesamtbreite aufgeklappt 280 cm	1.527,90
17572	(H x B) 175 x 150 / 74 / 74 cm Gesamtbreite aufgeklappt 300 cm	1.550,90
17573	(H x B) 200 x 100 / 49 / 49 cm Gesamtbreite aufgeklappt 200 cm	1.498,90
17575	(H x B) 200 x 140 / 69 / 69 cm Gesamtbreite aufgeklappt 280 cm	1.661,90
17576	(H x B) 200 x 150 / 74 / 74 cm Gesamtbreite aufgeklappt 300 cm	1.982,90

## Super-Leichtspiegel

Rundumlaufender nicht sichtbarer Aluminiumrahmen mit Aussparungen zur Montage, bespannt mit Brillantfolie. Die Folie hat die gleichen Eigenschaften wie Glasspiegel, ist völlig verzerrungsfrei und dabei absolut bruchsicher. Durch das geringe Gewicht (2.2 kg pro m²) läßt sich der Spiegel sehr leicht montieren. Spiegelstärke 2 cm.

17975	50 x 150 cm	206,90
17976	75 x 150 cm	262,90
17977	100 x 150 cm	299,90
17978	125 x 150 cm	341,90
17979	50 x 200 cm	228,90
17980	75 x 200 cm	294,90
17981	100 x 200 cm	346,90
17982	125 x 200 cm	434,90
17984	50 x 250 cm	276,90
17985	75 x 250 cm	395,90
17986	100 x 250 cm	460,90
17931	125 x 250 cm	543,90

**Therapie-Leichtspiegel** ①

Auf fahrbarem, verstellbarem und verchromtem 3-Punkt Rollgestell, Spiegelstärke 2 cm. Der Artikulations- und Bewegungsspiegel steht wo er gebraucht wird und kann individuell für jede Übung eingesetzt werden.

17933	50 x 60 cm	419,00
17934	62,5 x 125 cm	449,00
17935	62,5 x 150 cm	479,00
17936	62,5 x 175 cm	499,00



**Gymnastik- und Korrekturspiegel** ②

Fahrbar und in der Mittelachse verstellbar. (B x H) 100 x 170 cm. Mit Rasterung 5 x 5 cm.

17903	769,90
-------	--------



**NEU** ③  
im Sortiment

**Fahrbarer Korrektur-Folienspiegel** ③

Fahrbarer Korrektur-Folienspiegel 1-teilig, schwenkbar, (B x H) 145 x 200 cm. Aus verspiegelter Polyesterfolie (über Aluminium-Rahmen gespannt). Die Spiegel-Rückseite aus federleichter Polyurethan Schaumplatte ist mit Schrauben am Rollständer befestigt. Spiegelrollständer aus hochwertigem, pulverbeschichtetem Eisen-Vierkantröhr (20 x 20 mm) Unterseite mit feststell- und schwenkbaren Rollen. Thermostabil - keine Dehnung des Bildes durch direktes Sonnen- oder Scheinwerferlicht. (B x T) Bodenrahmen: 150 x 40 cm, Höhe des Spiegels inkl. Rollen 205 cm, Stärke des Spiegels ca. 4 cm. Lieferung unfrei ab Herstellerwerk.

17574	1.065,90
-------	----------



**BENZ®**

**Spiegelwände aus Sicherheits-Spiegelglas oder Kristallspiegelglas**

0,6 cm stark, 200 cm hoch. Bestehend aus Einzelelementen mit polierten Kanten. Die Spiegelwände sind mit rückseitig aufgebracht Schutzfolie gemäß Sicherheitsnorm EN12600, Klasse 3 ausgestattet. Lieferung komplett mit Holzunterkonstruktion, Trägerplatte, sowie einer Spiegelabschlussleiste. Vorgerichtet für Montage. Sicherheitsglas nicht ballwurfsicher.

**ALLE SPIEGELPREISE OHNE MONTAGE!**

Sicherheits-Spiegelglas		Kristallspiegelglas	
Abschlussleiste Aluminium		Abschlussleiste Aluminium	
177951001	100 cm 1.290,90	177931001	100 cm 990,90
177951002	200 cm 1.790,90	177931002	200 cm 1.490,90
177951003	300 cm 2.190,90	177931003	300 cm 1.890,90
177951004	400 cm 2.490,90	177931004	400 cm 2.190,90
177951005	500 cm 2.990,90	177931005	500 cm 2.690,90
177951006	600 cm 3.390,90	177931006	600 cm 3.090,90
177951007	700 cm 3.690,90	177931007	700 cm 3.390,90
177951008	800 cm 3.990,90	177931008	800 cm 3.690,90
177951009	900 cm 4.290,90	177931009	900 cm 3.990,90
177951010	1000 cm 4.690,90	177931010	1000 cm 4.390,90



Abschlussleiste aus Aluminium

**Bühnen-Tanzteppich**

Für Ballettsäle, externe Bühnenaufführungen, Steptanzunterricht etc. Zur Schonung des Saalbodens weltweit bewährt.

Eigenschaften und Verwendung: Infolge des hohen Eigengewichts und seiner Nachgiebigkeit (nicht-elastisch, d.h. keine Aufwerf-Neigung) passt sich der Tanzteppich gut dem Unterboden an. Auch im Scheinwerferlicht nicht reflektierend. Seine Rutschfestigkeit ist, ohne stumpf oder klebend zu sein, für jede Art von Bühnentanz sehr gut. Für Steptanz gewährleistet er durch eine harte Oberfläche trotz weicher Gesamtstruktur einen guten Klang. Für externe Aufführungen, auf den meist spiegelglatten Bühnenböden der üblichen Festhallen, ist er durch seine einfache Verlegbarkeit und Befestigung mittels Klebebändern ideal.

160 cm breit, Zuschnitte max. 4000 cm. Komplette Rolle auf Anfrage. Material: PVC, ca. 0,12 cm dick, Gewicht ca. 1600 g/m². DIN 4102 B1. Lieferung unfrei ab Herstellerwerk, zuzüglich Kosten für Zuschnitt und Verpackung auf Papprolle. Mindestbestellmenge 800 cm. Preis lfm.

17763	schwarz / weiß	49,90
17765	schwarz / grau	49,90
17767	grau / braun	49,90
17768	blau / grün	49,90
17769	rot / beige	49,90
17778	blue- / greenbox	49,90

**Verpackung für Tanzteppich**

Mehrpreis für Papprolle und Verpackung je Zuschnitt

17774	16,90
-------	-------



**Tanzteppich-Klebebänder**

3300 cm lang, 5 cm breit.

17751	schwarz	(€ 0,54/m)	17,90
17752	weiß	(€ 0,54/m)	17,90
17753	grau	(€ 0,54/m)	17,90
17754	braun	(€ 0,54/m)	17,90
17755	grün	(€ 0,54/m)	17,90
17757	blau	(€ 0,54/m)	17,90
17758	rot	(€ 0,54/m)	17,90
17759	beige	(€ 0,54/m)	17,90
17760	gelb	(€ 0,54/m)	17,90
17761	stanzblau	(€ 0,54/m)	17,90
17777	greenbox	(€ 0,54/m)	17,90



**Abroller für Klebebänder**

Mit einer Breite von 5 cm.

17775	25,90
-------	-------

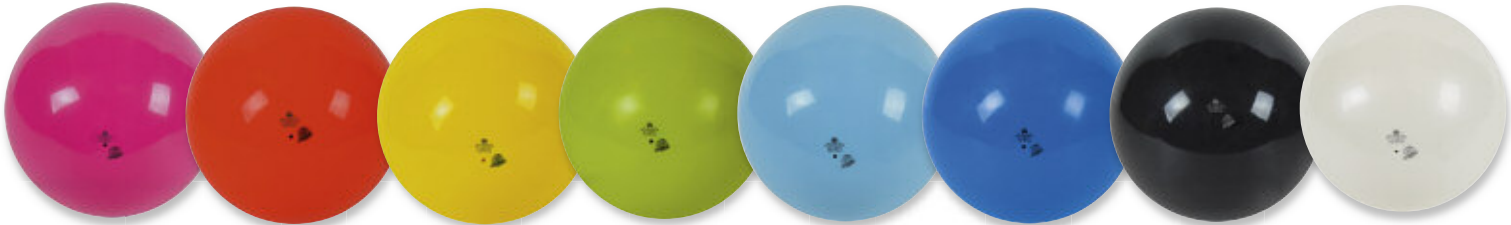

**Wettkampf-Gymnastikball**

Aus PVC, mit Nadelventil, Gewicht ca. 400 g, Ø 18,2 cm. Als Wettkampfball zugelassen, superelastisch, antistatisch, hochglänzend in modernen, leuchtenden Farben.

FIG zertifiziert.

52840	pink	39,90
52841	rot	39,90
52842	gelb	39,90
52843	hellgrün	39,90
52844	hellblau	39,90
52845	dunkelblau	39,90
52846	schwarz	39,90
52847	weiß	39,90



GYMNASTIK



**Wettkampf-Gymnastikball**

Aus PVC, mit Nadelventil, Gewicht ca. 420 g, Ø 19 cm (7,5"). Als Wettkampfball zugelassen, superelastisch, antistatisch, hochglänzend in modernen, leuchtenden Farben. FIG zertifiziert.

40000	pink	19,90
40001	rot	19,90
40002	hellblau	19,90
40003	dunkelblau	19,90
40004	gelb	19,90
40005	hellgrün	19,90
40007	dunkelgrün	19,90
40008	schwarz	19,90
40009	weiß	19,90
40017	violett	19,90

**Wettkampf-Gymnastikband**

6 Meter langes Wettkampf-Gymnastikband aus Satin, 5 cm breit, mit Glasfaserstock, Drehwirbel und Öse. FIG zertifiziert.

40780	blau	9,90
40751	rosa	9,90
40781	rot	9,90
40753	hellblau	9,90
40783	gelb	9,90
40754	orange	9,90
40785	weiß	9,90
40755	lila	9,90
40787	grün	9,90
40756	schwarz	9,90

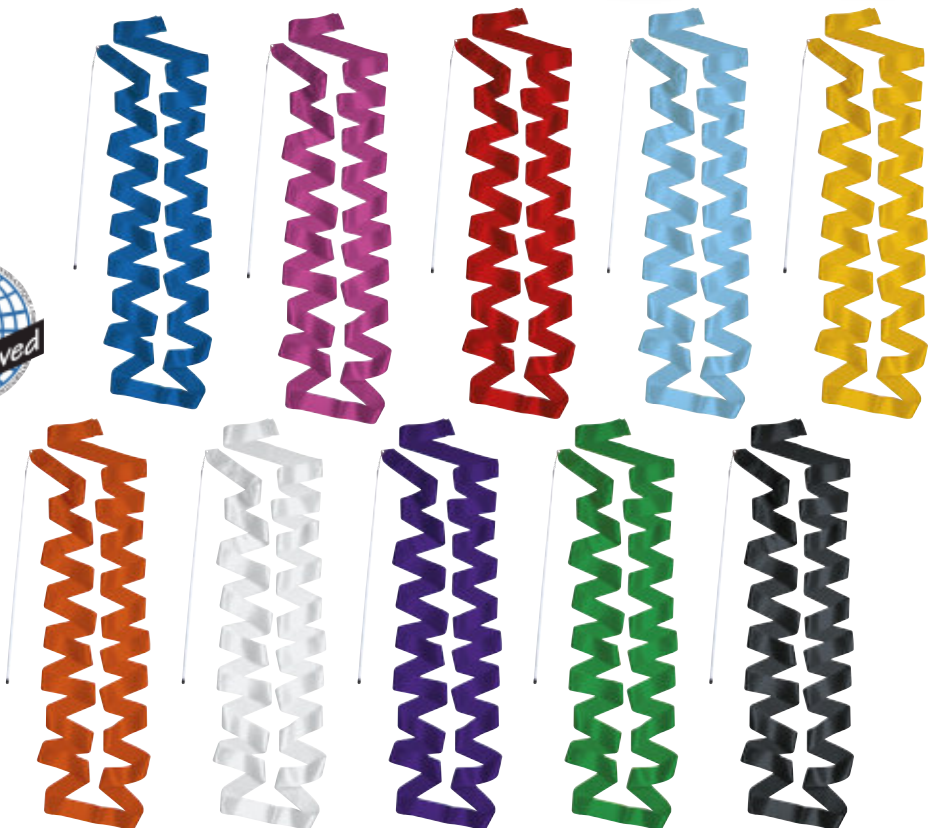

**GfK-Ersatzstab**

Für 2 m-, 5 m- und 6 m-Gymnastikband. Konisch mit Drehwirbel, Stablänge 57 cm, Drehwirbel 6 cm.

40786		4,90
-------	--	------

# Gymnastikbänder



## Wettkampf-Gymnastikreifen Round

Kunststoffprofil mit rundem Querschnitt (Ø ca. 18 mm), Außen-Ø ca. 89 cm. Gewicht 250 g. FIG-zertifiziert.



17720	weiß	13,90
17721	pink	13,90
17722	gelb	13,90
17724	himmelblau	13,90
17725	rot	13,90
17726	orange	13,90
17727	grün	13,90
17728	blau	13,90
17729	schwarz	13,90
17730	lila	13,90

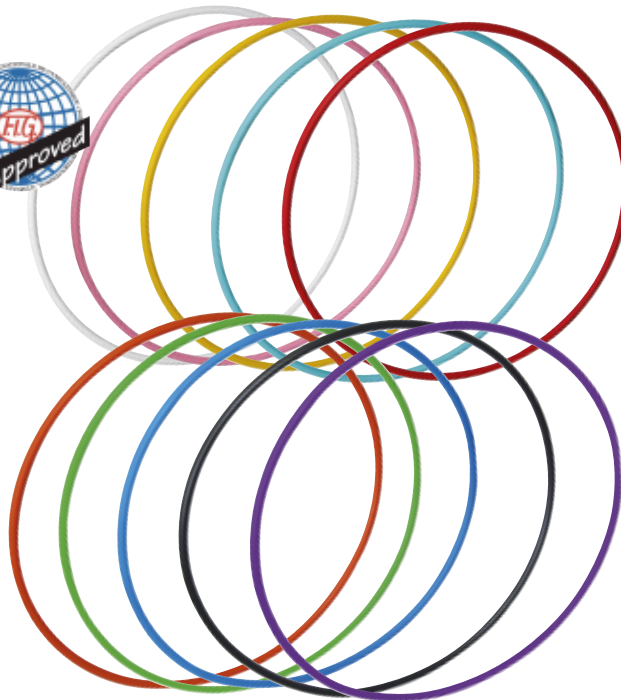

## Wettkampf-Gymnastikkeulen

Schlank Form, 45 cm lang. Gewicht 150 g. Nach internationaler Vorschrift. Preis pro Stück.

40103	Holz, lasiert	13,90
40104	PVC, weiß	5,90
40106	PVC, blau	5,90
40107	PVC, grün	5,90
40108	PVC, gelb	5,90
40109	PVC, rot	5,90



## Wettkampf-Gymnastikseil

Springseil mit guter Qualität, nach internationaler Vorschrift. Polypropylen geflochten, Ø ca. 10 mm gleichbleibend, Länge 3 m, Gewicht ca. 110 g. Gefertigt nach internationaler Vorschrift.

41450	rot	(€ 0,96/m)	2,90
41451	rosa	(€ 0,96/m)	2,90
41452	gelb	(€ 0,96/m)	2,90
41453	orange	(€ 0,96/m)	2,90
41454	blau	(€ 0,96/m)	2,90
41455	grün	(€ 0,96/m)	2,90
41456	lila	(€ 0,96/m)	2,90
41457	weiß	(€ 0,96/m)	2,90
41458	hellblau	(€ 0,96/m)	2,90
41460	dottergelb	(€ 0,96/m)	2,90
41463	schwarz	(€ 0,96/m)	2,90

## Wettkampf-Gymnastikband

6 Meter langes Satinband mit konischem Glasfaserstock und Drehwirbel, Breite 5 cm. Verlaufendes, abwechselndes, modisches Farbdesign. Produziert nach FIG Richtlinien.

40740	weiß/blau/pink	8,90
41283	weiß/pink	8,90
40745	Regenbogenfarben	8,90
40758	gelb/pink/weiß	8,90



## Aufbewahrungstasche für Turn- und Gymnastikbänder

Ideale Aufbewahrung für Gymnastik-Bänder mit stabilem Einlegeboden, Maße: (B x L x H) 20 x 60 x 10 cm.

65325	13,90
-------	-------



## Wettkampf-Gymnastikseil

Aus geflochtenem Hanf, 10 mm stark, 3 m lang.

40750	(€ 1,63/ m)	4,90
-------	-------------	------



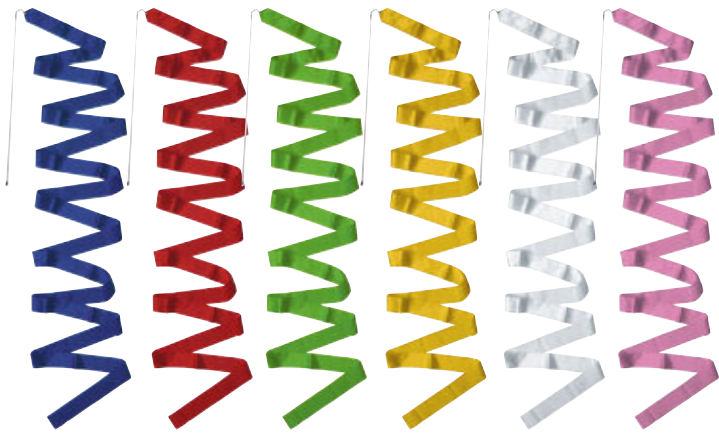

**Übungs-Gymnastikband 5 m**

Satinband, 5 cm breit. Mit konischem Glasfaserstock 57 cm, Drehwirbel 6cm und Öse.

40770	blau	5 m	7,90
40771	rot	5 m	7,90
40772	grün	5 m	7,90
40773	gelb	5 m	7,90
40775	weiß	5 m	7,90
42315	pink	5 m	7,90

**BENZ®  
Gymnastikband**

Satinband 4 m lang, mit Glasfaserstock 56 cm lang, Drehwirbel und Öse. Nach FIG Standard produziert. 5 cm breit.

63211050	blau	4 m	7,90
63211035	rot	4 m	7,90
632110318	gelb	4 m	7,90
63211060	grün	4 m	7,90
63210	Regenbogenfarben	4 m	7,90

**NEU**  
im Sortiment

**Übungs-Gymnastikband 2 m**

Kunststoffband, 4 cm breit, mit Kunststoffstock 40 cm, Drehwirbel 6 cm und Öse.

41473	rot	2 m	4,90
41474	blau	2 m	4,90
41476	gelb	2 m	4,90
41477	grün	2 m	4,90

**Doppel-Gymnastikband**

Bandbreite 4 cm, Stablänge 40 cm. Farbig sortiert.

40715	1,00 m	7,90
40716	1,50 m	8,90
40718	2,00 m	9,90
40719	3,00 m	11,90

GYMNASTIK



**Gymnastikkeulen**

Aus Hartholz, lasiert.

40099	36 cm, 320 g	5,90
40100	38 cm, 350 g	6,90
40101	40 cm, 370 g	7,90
40102	45 cm, 400 g	7,90

**Gymnastikkeule für Männer**

Aus Hartholz, lasiert. 50 cm lang, Ø Standfuß ca. 5,5 cm, Gewicht ca. 800 g. FIG-Form.

40095	15,90
-------	-------



**Kinder-Gymnastikkeulen**

Kinder-Gymnastikkeulen aus Kunststoff. Schlanke Form 35,5 cm lang. Gewicht ca.81 g. Preis pro Stück.

43504	pink	4,90
43506	blau	4,90
43507	grün	4,90
43508	gelb	4,90
43509	rot	4,90

**GfK-Ersatzstab**

Für 2 m-, 5 m- und 6 m-Gymnastikband. Konisch mit Drehwirbel, Stablänge 57 cm, Drehwirbel 6 cm.

40786	4,90
-------	------



**Gymnastikband-Aufroller**

Kunststoffgehäuse mit Kurbelmechanik, zum schnellen Aufrollen eines Gymnastikbands.

40757	6,90
-------	------



**BENZ®  
Aufhängevorrichtung**

Aus Holz, für bis zu 40 Paar Gymnastikkeulen. Auch zur Lagerung von Badmintonschlägern bestens geeignet. Lieferung ohne Inhalt. (B x H x T) 90 x 15,5 x 25 cm. 3 kg.

40330	145,90
-------	--------

**BENZ®  
Aufhängevorrichtung abschließbar**

Aus Holz für bis zu 40 Paar Gymnastikkeulen (schlanke Form), abschließbar. Auch zur Lagerung von Badmintonschlägern geeignet. Lieferung ohne Schloss und Inhalt. (B x H x T) 90 x 15,5 x 28 cm. 4,25 kg.

17898	239,90
-------	--------

**BENZ®  
Noten-Anzeigetafel**

5-stellig im Ringbuchformat. Zahlen von 0-9 auf PVC-Tafel zum Umklappen. Maße: 30 x 21 cm. 5 x 10 Blatt, Zahlen 2 x rot, 3 x schwarz.

70790	43,90
-------	-------



**BENZ®**

**PVC-Gymnastikball 6 Zoll**

Die hochelastischen, latexfreien BENZ Gymnastikbälle verfügen über ausgezeichnete Sprungeigenschaften, sind abriebfest und formbeständig. Die Bälle eignen sich für den Einsatz in der Gymnastik und der Therapie. Größe 6 Zoll, Ø 16 cm, Gewicht 300 g. Die Bälle sind mit Nadelventil ausgestattet.

40120	anemone	9,90
40122	lila	9,90
40123	flieder	9,90
40132	perlgrün	9,90
40201	eisblau	9,90
40260	türkis	9,90
40267	blau	9,90
40268	rot	9,90
40269	grün	9,90
40270	gelb	9,90
40271	weiß	9,90
40290	hotpink	9,90
42310	pflaume	9,90



**Aufblas-Set für Gymnastikbälle**

Aufblas-Set mit 2 Lippen-Ventilen, Pumpe und Ventilzieher. (Nicht für WV-Bälle).

9352	Set	11,90
------	-----	-------

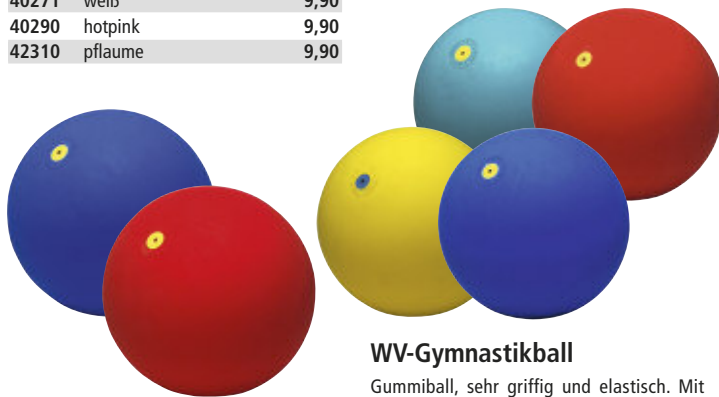

**WV-Gymnastikball**

Gummiball, sehr griffig und elastisch. Mit Gummilippenventil. 6" 340 g, 7,5" 420 g.

40286	6", gelb	15,90
40288	6", grün	15,90
40289	6", blau	15,90
40291	6", rot	15,90
40297	7,5", gelb	18,90
40294	7,5", grün	18,90
40292	7,5", blau	18,90
40293	7,5", rot	18,90

**WV-Glocken-Gymnastikbälle**

Mit Glocke, als Blinden- und Therapieball verwendbar. 6" 340 g, 7,5" 420 g.

40262	6" blau	24,90
40263	6" rot	24,90
40264	7,5" blau	27,90
40265	7,5" rot	27,90

**PVC-Gymnastikball 7 Zoll**

Die Gymnastikbälle aus Synthetik Kautschuk eignen sich hervorragend für den Schulsport und das Training im Verein. Die Bälle sind mit hochwertigen Nadelventilen ausgestattet. Die Bälle sind hochelastisch, formbeständig und haben eine sehr gute Sprungkraft. Wettkampfgröße 7,5 Zoll, Ø 20 cm, Gewicht 400 g. Made in Italy.

52380	blau	11,90
52381	weiß	11,90
52382	rot	11,90
52833	grün	11,90
52834	gelb	11,90
52835	schwarz	11,90

**RG WETTKAMPFFLÄCHE**



**RG Teppich Beijing**

14 x 14 m, Gewicht ca. 1,6 kg / m². Hautsympathischer, hochwertiger Anti-Statik-Teppichbelag Super-Velours mit hoher Scherfestigkeit gewährleistet optimale Trainings- und Wettkampfbedingungen. Florhöhe ca. 7 mm, inkl. rotem Begrenzungsband. 3 Rollen 14 x 4 m und 1 Rolle 14 x 2 m, Farbe savanne-beige.

41439	Preis auf Anfrage
-------	-------------------

**RG-Wettkampffläche Beijing**

Größe 14 x 14 m, Farbe savanne-beige, mit schockabsorbierender Unterkonstruktion (144 Federelemente). Wettkampffläche 13 x 13 m. Die Unterkonstruktion besteht aus 121 Platten je 124 x 124 cm, sowie Ausgleichsplatten mit zusätzlichem GFK-Gittergewebe auf der Oberseite, die mit einem Klettband zusammengehalten werden. Spezialschaumelemente erzielen hohen Kraftabbau. Hautsympathischer, hochwertiger

antistatischer Teppich Super-Velours mit hoher Scherfestigkeit gewährleistet optimale Trainings- und Wettkampfbedingungen. Gesamtbauhöhe ca. 60 mm. Lieferung inklusive rotem Klebeband zur Markierung der Wettkampffläche. Gewicht ca. 325 kg. FIG-zertifiziert.

41481	Preis auf Anfrage
-------	-------------------

**Transportwagen für RG-Teppich-Rolle**

Mit spezieller, vorgeformter Auflage für RG-Teppich. 4 leichtgängige Schwenkrollen die keine Spuren hinterlassen. Abmessungen (B x H) 62 x 8 cm. Gewicht ca. 15 kg.

41440	Paar	Preis auf Anfrage
-------	------	-------------------

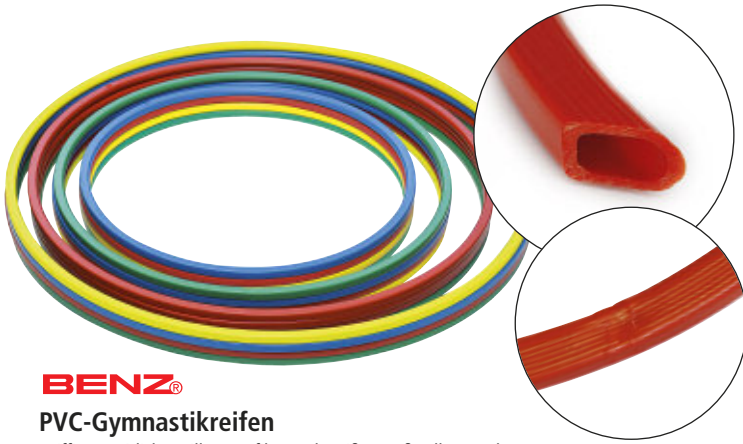

**BENZ®**

**PVC-Gymnastikreifen**

Griffiges, seitlich gerilltes Profil, verschweißte Stoßstellen, nach DIN 7912.

Farbe	Ø 50 cm	Preis	Ø 60 cm	Preis	Ø 70 cm	Preis	Ø 80 cm	Preis
rot	17830035	7,90	17854	8,40	17861	8,90	17856	9,90
blau	17830050	7,90	17859	8,40	17850	8,90	17858	9,90
grün	17830060	7,90	17868	8,40	17864	8,90	17849	9,90
gelb	17830018	7,90	17869	8,40	17867	8,90	17857	9,90
4er Set	8116	28,90	8110	29,90	8111	30,90	8112	31,90
20er Set	8117	139,90	8113	144,90	8114	149,90	8115	154,90

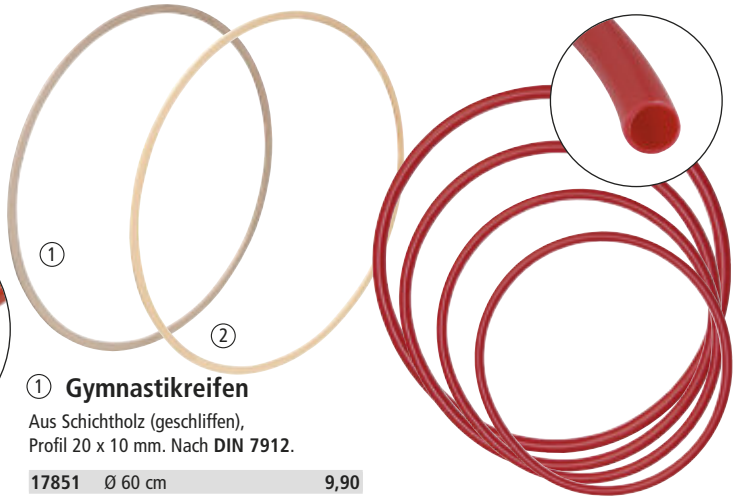

**1 Gymnastikreifen**

Aus Schichtholz (geschliffen), Profil 20 x 10 mm. Nach DIN 7912.

17851	Ø 60 cm	9,90
17852	Ø 70 cm	10,90
17853	Ø 80 cm	11,90

**2 Wettkampf-Gymnastikreifen**

Aus geschliffenem Schichtholz, Profil 17x10 mm, Außendurchmesser ca. 90 cm. Nach ITB-Vorschrift.

17870	12,90
-------	-------

**Gymnastikreifen**

Aus Kunststoff, Rundprofil 20 mm, rot.

17911	Ø 50 cm	3,90
17912	Ø 65 cm	4,90
17914	Ø 75 cm	5,90
17915	Ø 85 cm	6,90

GYMNASTIK

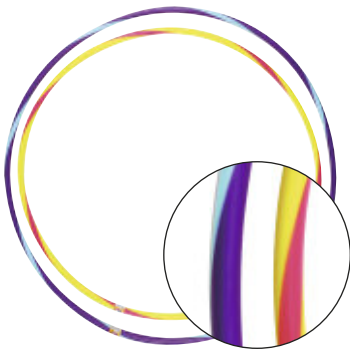

**Wham-OHula Hoop-Reifen**

Das Original aus den USA. Aus formstabilem, hochwertigem und langlebigem Kunststoff. Die in den Reifen enthaltenen Kugeln erzeugen beim Schwingen den patentierten Shoop-Shoop-Sound. Für Kinder ab 5 Jahren. Farben und Designs nach Lagerbestand.

41766	Ø 80 cm	14,90
41768	Ø 90 cm	16,90

**Gymnastik-Turnstab**

Aus massivem Holz.

17880	Ø 28 mm, 1,50 m	3,90
17882	Ø 24 mm, 1,00 m	2,90

**Kunststoffstab**

Aus stabilem Kunststoff, elastisch und bruchsicher Ø 25 mm. Mit beidseitiger Abschlusskappe.

Länge 100 cm		
17884	rot	4,90
17886	blau	4,90
17893	gelb	4,90
17894	grün	4,90
14101	6er Set	29,90

Länge 80 cm		
18088	rot	4,50
18089	blau	4,50
18090	gelb	4,50
18091	grün	4,50
14000	6er Set	23,90

Länge 120 cm		
rot, blau, gelb, grün farbig sortiert		
91130	Stück	5,90



**X Base Standfuß**

Der X Base Standfuß (Ø 20 cm) besitzt eine Kreuzaussparung sowie in der Mitte eine Aussparung passend für Turnstäbe mit 2,5 cm Durchmesser sowie Turn- und Gymnastikreifen in unterschiedlichsten Größen. Für mehr Stabilität kann der X Base Standfuß mit Sand oder anderen Dingen befüllt werden.

18119018	gelb	10,90
18119035	rot	10,90
18119060	grün	10,90

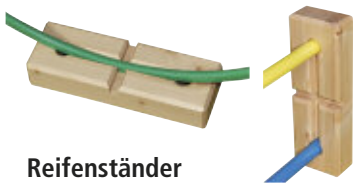

**Reifenständer**

Aus Holz, natur lackiert, mit sehr gutem Stand. Für Gymnastikübungen und Slalom – Turnstäbe oder Gymnastikreifen werden einfach in die vorgesehenen Aussparungen eingesteckt.

17865	29,90
-------	-------



**Abstellvorrichtung**

Holzkonstruktion zur Wandbefestigung, für 40 Turnstäbe. Lieferung ohne Turnstäbe.

17885	199,90
-------	--------

Wie Abstellvorrichtung zuvor, jedoch auch abschließbar. Ohne Schloss. Lieferung ohne Turnstäbe.

17895	279,90
-------	--------

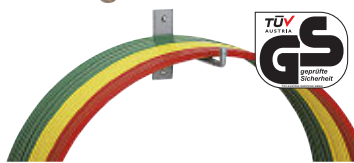

**Aufhängevorrichtung 28 cm**

Aus Stahl verzinkt, für bis zu 28 Gymnastikreifen (bei einer Stärke von 10 mm). Auch zum Aufhängen von Gymnastikmatten mit Ösen geeignet (hierfür sind 2 Stück erforderlich). Zum Andübeln an die Wand. Hakenlänge 28 cm. GS geprüft durch TÜV AUSTRIA (Nr.: ZSTS/APZE/2339).

40331	26,90
-------	-------



**Aufhängevorrichtung 49 cm**

Zur Lagerung von bis zu 40 Gymnastikreifen. Konstruktion aus robustem, verzinktem Stahl. Der Wandhaken eignet sich, paarweise montiert, auch zum Aufhängen von Gymnastikmatten mit Ösen. Hakenlänge 49 cm. Lieferung ohne Montage und Montagematerial. GS geprüft durch TÜV AUSTRIA (Nr.: ZSTS/APZE/2339).

40332	32,90
-------	-------



**Tasche für Gymnastikreifen**

Blau, Ø 85 cm, PVC, für Reifen mit Ø 50-80 cm, mit Trage- und Schultergurt mit Reißverschluss, geeignet für den Transport von bis zu 15 Gymnastikreifen

51596	15,90
-------	-------



**Aufhängevorrichtung für Gymnastikreifen**

Stahlkonstruktion für ca. 20 Stück Gymnastikreifen, abschließbar. Ausladung ca. 29 cm. Lieferung ohne Schloß.

17896	69,90
-------	-------

**Transportwagen**

Transport- und Aufbewahrungswagen für Hockeystöcke, Turnstäbe etc. Aus verzinktem und pulverbeschichtetem Stahlblech. Die grossen Vollgummiräder 210 x 50 mm und der praktischer Hebelgriff sorgen für einen einfachen Transport. Behälterdurchmesser Ø 25 cm, Gesamthöhe 95 cm, Eigengewicht 10 kg. Lieferung ohne Inhalt.



40629	289,90
-------	--------



L: 116 cm  
B: 50 cm  
H: 85 cm

**PREISVORTEIL**  
**110,80 €**  
gegenüber Einzelkauf



**Transportwagen Gymnastik**

Gymnastiktransportwagen aus Kiefer und Birke mit vier beweglichen Transportrollen, inkl. 3 Böden (85 x 50 x 7,5 cm), Gesamthöhe 85 cm. 4 Ablagekonsolen (jeweils zwei pro Seite) zum Aufhängen von Gymnastikreifen, sowie Aussparungen für Kunststoff- oder Holzstäbe. Die drei unterteilten Böden dienen zur Aufbewahrung von umfangreichen Gymnastikartikeln wie z.B. Keulen, Gymnastikbällen, Wurfringen, Springseilen etc. Unser separat erhältliches Gymnastik-Set ist perfekt auf diesen Wagen abgestimmt. Lieferung ohne Inhalt.

30874 479,90

**Transportwagen Gymnastik mit Geräte-Set**

- Gymnastiktransportwagen inklusive Gymnastik-Set
- 1 Ballpumpe
- 12 Wurfballs
- 12 FIG-Keulen
- 1 Ziehtau (10 m)
- 12 Gymnastikstäbe
- 12 Gymnastikbälle (6")
- 1 Gymnastikschnur (10 m)
- 4 Medizinbälle (grün, 800 g)
- 12 Gymnastikreifen Ø 70 cm
- 12 Tennisringe (farbig sortiert)
- 12 Gymnastikseile (3 x rot, 3 x blau, 3 x grün, 3 x gelb)

30890 997,00

**Gymnastik-Set**

- 1 Ballpumpe
- 12 Wurfballs
- 12 FIG-Keulen
- 1 Ziehtau (10 m)
- 12 Gymnastikstäbe
- 12 Gymnastikbälle (6")
- 1 Gymnastikschnur (10 m)
- 4 Medizinbälle (grün, 800 g)
- 12 Gymnastikreifen Ø 70 cm
- 12 Tennisringe (farbig sortiert)
- 12 Gymnastikseile (3 x rot, 3 x blau, 3 x grün, 3 x gelb)

**PREISVORTEIL**  
**111,00 €**  
gegenüber Einzelkauf

**SET MIT 91 TEILEN!**

Passt perfekt in unseren Transportwagen Gymnastik.

30875 Set 560,90

**Gymnastik-Set Zubehör zum Nachkaufen**

17850	Gymnastikreifen Ø 70 blau	8,90
17861	Gymnastikreifen Ø 70 rot	8,90
17864	Gymnastikreifen Ø 70 grün	8,90
17867	Gymnastikreifen Ø 70 gelb	8,90
17886	Gymnastikstab 100 cm blau	4,90
17884	Gymnastikstab 100 cm rot	4,90
17893	Gymnastikstab 100 cm gelb	4,90
17894	Gymnastikstab 100 cm grün	4,90
40267	BENZ Gymnastikball 6" blau	9,90
40270	BENZ Gymnastikball 6" gelb	9,90
40269	BENZ Gymnastikball 6" grün	9,90
40268	BENZ Gymnastikball 6" rot	9,90
40250	Wurfball 65 g	2,90
41454	Gymnastikseil, 3 m blau (€ 0,96/m)	2,90
41452	Gymnastikseil, 3 m gelb (€ 0,96/m)	2,90
41455	Gymnastikseil, 3 m grün (€ 0,96/m)	2,90
41450	Gymnastikseil, 3 m rot (€ 0,96/m)	2,90
18277	Medizinball 0,8 kg	24,90
40106	Gymnastikkeule 45 cm blau	5,90
40108	Gymnastikkeule 45 cm gelb	5,90
40107	Gymnastikkeule 45 cm grün	5,90
40109	Gymnastikkeule 45 cm rot	5,90
6610	Tennis-Ringe 220 g	6,90
5501	Gymnastikschnur 10 m (€ 1,09/m)	10,90
9357	Ballpumpe	7,90
7330	Ziehtau 10 m (€ 4,59/m)	45,90



GYMNASTIK



ROPE SKIPPING SPRINGSEIL



Rope Skipping Springseil

Springseil für Schule und Verein, Freizeit- und Leistungssport. Das Seil besteht aus elastischem PVC mit schwarzen Kunststoffgriffen. Das Springseiltraining fördert die Kondition, Fitness, Ausdauer sowie das Rhythmus- und Gleichgewichtsgefühl. Seillänge individuell einstellbar. Springseil in verschiedenen Farben und Längen.



Neon-Springseil Double Dutch

2 Springseile aus neon-farbenem Kunststoff mit schwarzen Kunststoffgriffen. Länge 6 m.

Farbe	Neon-Pink	Neon-Blau	Neon-Gelb	Neon-Orange	ab 10 Stück
Seillänge	Art.Nr. Preis	Art.Nr. Preis	Art.Nr. Preis	Art.Nr. Preis	Preis
215 cm	50401 4,90	50404 4,90	50407 4,90	50410 4,90	4,50
245 cm	50402 4,90	50405 4,90	50408 4,90	50411 4,90	4,50
275 cm	50403 4,90	50406 4,90	40404 4,90	50412 4,90	4,50
300 cm	40403 4,90	30398 4,90	50409 4,90	40405 4,90	4,50
<b>Double Dutch</b>					
600 cm 2 Stück	40406 13,90	30399 13,90	40407 13,90	40408 13,90	12,90

DOUBLE DUTCH



Profi-Springseil Super Jump

Die zwei Griffe sind mit drehbaren Wellen versehen, das 3 mm starke Stahlseil ist mit transparentem Kunststoff ummantelt. Verstellbare Länge bis 2,8 m. Lieferung ohne Gewichte.

40409 14,90



Gewichte für Springseile

2 x 200 g, passend für die Griffe des Profi-Springseiles und des Gymnastik-Springseiles.

40474 Paar 8,90

Gymnastik-Springseil

Die zwei Griffe sind mit drehbaren Wellen versehen, rotes Kunststoffseil, verstellbare Länge bis 3 m. Lieferung ohne Gewichte.

40419 14,90

Leder-Springseil

Mit Holzgriffen, 2,80 m lang – in der Länge verstellbar.

40315 15,90



Jumping Rope Springseil

Springseil aus PVC mit ABS Kunststoffgriff (rutschfest und angenehm), mit automatischer Zählfunktion und Löschtaaste, max. Länge ca. 2,7 m (längenverstellbar, inkl. Griffe 3 m) Farbe: schwarz-limetgrün.

44320 11,90



Springseil

Aus Zelljute (Mitte verstärkt), mit Holzgriffen, 2,80 m lang – in der Länge verstellbar.

40314 8,90

Handstückzähler

Metallgehäuse, von 0 bis 9999, mit Schnellrückstellung. 52 x 50 x 49 mm, Gewicht 56 g.

7657 12,90



Speed Rope Pro Springseil

Schnelldrehendes, hochflexibles mit Kunststoff ummanteltes Stahlseil mit hochwertigen, 15 cm langen Aluminium-Griffen, Seillänge 3 m (Ø 2,6 mm). Es ist individuell einstellbar und geeignet für Körpergrößen bis ca. 195 cm. Für eine schnelle und gleichmäßige Rotation sorgen die 360° Drehgelenke an den Griffenden. Das Springseil wird mit einer Aufbewahrungstasche für unterwegs geliefert. Gewicht 220 g.

44321 22,90

GYMNASTIK



**Gymnastik-Springseile**

In der Mitte verstärkt, aus PP-Multigarn geflochten, Enden verknotet. Außen ca. 8 mm stark, in der Mitte verstärkt auf 13 mm. Länge wahlweise 2,5 m oder 2,8 m.

41492	rot	2,8 m	(€ 1,39/m)	3,90
41493	blau	2,8 m	(€ 1,39/m)	3,90
41494	gelb	2,8 m	(€ 1,39/m)	3,90
41495	grün	2,8 m	(€ 1,39/m)	3,90
41496	rot	2,5 m	(€ 1,40/m)	3,50
41497	blau	2,5 m	(€ 1,40/m)	3,50
41498	gelb	2,5 m	(€ 1,40/m)	3,50
41499	grün	2,5 m	(€ 1,40/m)	3,50



**Gymnastikseil**

PP-geflochten, verdickte Mitte und beidseitig Endknoten, Farbe beige.

40298	Länge 2,50 m	(€ 0,76/ m)	1,90
40299	Länge 2,80 m	(€ 0,68/ m)	1,90



**Wettkampf-Gymnastikseil**

Springseil mit guter Qualität, nach internationaler Vorschrift. Polypropylen geflochten, Ø ca. 10 mm gleichbleibend, Länge 3 m, Gewicht ca. 110 g. Gefertigt nach internationaler Vorschrift.

41450	rot	(€ 0,96/m)	2,90
41451	rosa	(€ 0,96/m)	2,90
41452	gelb	(€ 0,96/m)	2,90
41453	orange	(€ 0,96/m)	2,90
41454	blau	(€ 0,96/m)	2,90
41455	grün	(€ 0,96/m)	2,90
41456	lila	(€ 0,96/m)	2,90
41457	weiß	(€ 0,96/m)	2,90
41458	hellblau	(€ 0,96/m)	2,90
41460	dottergelb	(€ 0,96/m)	2,90
41463	schwarz	(€ 0,96/m)	2,90



**Heißschneid-Handgerät**

Für Kurzzeitbetrieb, geeignet zum Ablängen und Verschmelzen der Enden von synthetischen Schnüren und Seilen. Netzspannung 230V-50Hz, Aufnahmeleistung: 60W, mit Schneidspitze.

41824	197,90
-------	--------



**Springseil Rollenware**

100 m Springseil auf Rolle, Ø 10 mm, aus 100% Polypropylen. Das Material kann heiß abgeschnitten werden.

41826	gelb	(€ 0,89/m)	88,90
41827	blau	(€ 0,89/m)	88,90
41828	grün	(€ 0,89/m)	88,90
41829	rot	(€ 0,89/m)	88,90



**AUS EIGENER PRODUKTION**

GYMNASTIK



**Aufhängevorrichtung**

Für Spring- und Gymnastikseile. Stabile Stahlausführung, Breite 50 cm. Mit 6 Aufhängehaken, je 20 cm lang. Zur Wandbefestigung. Lieferung ohne Seile.

40229	39,90
-------	-------



**Gummitwist Set**

In diesem Buch finden Sie die Klassiker der Kinderbeschäftigung! Der Gummi-Twist macht ganz schön locker! Buch 16 x 20 cm, mit 72 Seiten, erschienen im Moses-Verlag, Autorin: Birgit Fuchs. Ab 6 Jahren, Komplettsset inkl. Gummiband in einer schönen Metalldose.

73152	Set
-------	-----



**Ziehtau**

Diese robusten Tauen (Ø 25 mm) sind aus bestem Hanf und sind mit Kunststoffabschluss an den Enden und roter Markierung in der Seilmitte ausgestattet.

7330	10 m lang	(€ 4,59/ m)	45,90
7320	12 m lang	(€ 4,16/ m)	49,90
7300	15 m lang	(€ 4,26/ m)	63,90



**Wettkampf-Ziehtau**

Aus bestem Hanf, Ø 35 mm, 33,5 m. Beidseitig Schrumpfschlauch, Mitte Rot markiert.

7312	(€ 5,93/m)	198,90
------	------------	--------



**Schwingseil**

Aus geflochtener Baumwolle und eingeflochtener Mittenverstärkung, mit geknoteter Endschlaufe und Karabiner, 8 m lang.

40450	8,90
-------	------



**Rundtau**

Aus Hanfseil, Ø 20 mm, 10 m.

7335	(€ 4,49/ m)	44,90
------	-------------	-------



**Trainingsseil Battle Rope**

Ein Allround Trainingsseil für Kraftausdauertraining und Kräftigung der Rumpfmuskulatur. Es besteht durch hochwertiges Material, eine lange Haltbarkeit und sehr gute Welleneigenschaften. Die Seilenden sind mit rutschfesten Griffen ummantelt. Material: widerstandsfähiges Polyester.

51263	(L / Ø) 15 m / 3,5 cm	185,90
53242	(L / Ø) 15 m / 3,8 cm	202,90
53241	(L / Ø) 9 m / 5,0 cm	232,90



**Gymnastikkreis**

Umspinnene Gummischnur, endlos, 20 m lang. Für viele Spiele geeignet.

5510	(€ 1,35/m)	26,90
------	------------	-------



**Gymnastikschnur**

Umspinnene Gummischnur mit beidseitigen Kunststoffhaken. Für Gymnastik und Spiele.

5500	8 m lang	(€ 1,24/m)	9,90
5501	10 m lang	(€ 1,09/m)	10,90
5502	12 m lang	(€ 0,99/m)	11,90

# WEICHSCHAUMBÄLLE

Die Benz Weichschaumbälle sind mit einer speziellen Oberflächenbeschichtung aus geschlossenem PU-Material überzogen. Dadurch sind sie äußerst robust, abwasch- und desinfizierbar. Die Schäume sind auf die unterschiedlichsten Ansprüche im Schul- und Vereinssport abgestimmt und haben verschiedene Festigkeiten sowie unterschiedliche Sprungverhalten. Die Bälle sind bestens geeignet um Kinder spielerisch und sicher an den Umgang mit Bällen heranzuführen und um Sportarten wie Handball, Volleyball und Fußball zu erlernen.

**NEU**  
im Sortiment



## BENZ® Mini

Der BENZ Mini Weichschaumball ist der kleinste Schaumball mit Elefantenhaut in unserem Sortiment. Durch seine weiche Beschaffenheit und strapazierbare Oberfläche ist der Ball leicht zu handhaben und sehr langlebig. Perfekt geeignet für Fang-, Koordinations- und Ballspiele in Kindergärten und Schulen.

Durchmesser	Gewicht	Sprungverhalten	Farbe
70 mm	25 g	sehr gut	neongelb, neonrot, neonblau

30928	neongelb	3,90
	ab 10 Stück	2,90
30928033	neonrot	3,90
	ab 10 Stück	2,90
30928045	neonblau	3,90
	ab 10 Stück	2,90



Ø 70 mm

## BENZ® Softi

Der Softi Weichschaumball mit PU-Beschichtung ist nahezu in jedem Bereich einsetzbar. Der geringe Durchmesser des Balls ermöglicht ein einfaches Handling.

Durchmesser	Gewicht	Sprungverhalten	Farbe
90 mm	30 g	sehr gut	rot, neongrün, neonorange

30927	rot	5,90
	ab 10 Stück	4,90
30927061	neongrün	5,90
	ab 10 Stück	4,90
30927023	neonorange	5,90
	ab 10 Stück	4,90

Ø 90 mm



**NEU**  
im Sortiment

## BENZ® Jumper

Der BENZ Jumper wird gerne bei didaktischen Ballspielen sowie als Anfängerball für verschiedenste Ballsportarten genutzt. Durch seine höhere Schaumdichte besitzt er gute Flug- und Sprungeigenschaften. Der weiche Schaum des Balles sorgt für ein angst- und schmerzfreies Spiel.

Durchmesser	Gewicht	Sprungverhalten	Farbe
160 mm	200 g	sehr gut	Neon: grün, rot, gelb, blau, pink, orange

51163017	neongelb	12,90
	ab 10 Stück	10,90
51163023	neonorange	12,90
	ab 10 Stück	10,90
51163031	neonpink	12,90
	ab 10 Stück	10,90
51163033	neonrot	12,90
	ab 10 Stück	10,90
51163045	neonblau	12,90
	ab 10 Stück	10,90

**PREISVORTEIL**  
**29,70 €**  
gegenüber Einzelkauf

**NEU**  
im Sortiment

51163061	neongrün	12,90
	ab 10 Stück	10,90
52414	24er Set	279,90

Ø 160 mm



## BENZ® Beginnerset

Die universelle Weichschaumball-Grundausstattung. Das Beginnerset beinhaltet:

- 1 x BENZ Mini gelb, Ø 70 mm
- 1 x BENZ Softi rot, Ø 90 mm
- 1 x BENZ Handball weiß, Ø 160 mm
- 1 x BENZ Special neongrün, Ø 210 mm
- 1 x BENZ Allround blau, Ø 180 mm
- 1 x BENZ Fußball gelb, Ø 200 mm
- 1 x BENZ Squeezy neonorange, Ø 160 mm
- 1 x BENZ Fußball schwarz/gelb, Ø 210 mm
- 1 x BENZ Ballsack für ca. 15 Bälle

52412	99,90
-------	-------

**NEU**  
im Sortiment



**BENZ®**  
**Volleyball**

**NEU**  
im Sortiment

Der Benz Volleyball besitzt dank seiner erhöhten Schaumdichte ein gutes Sprungverhalten. Der Ball ist bestens für Schüler und Kinder geeignet, da hier ein angstfreies Heranführen an das Volleyball-Spiel möglich ist. Dank seiner griffigen PU-Oberfläche liegt der Ball gut in der Hand und ist nach dem Training leicht zu reinigen.

Durchmesser	Gewicht	Sprungverhalten	Farbe
210 mm	320 g	sehr gut	weiß, neongelb

30925	weiß	24,90
	ab 10 Stück	21,90
30925023	neongelb	24,90
	ab 10 Stück	21,90



Ø 210 mm

**BENZ®**  
**SPECIAL**

**NEU**  
im Sortiment

Der Special wurde an den offiziellen Dodgeball angelehnt. Mit seinem geringeren Gewicht und hergestellt aus Weichschaum mit PU-Oberfläche ermöglicht der Ball ein behutsames Heranführen an den Ballsport. Wurftechniken können angstfrei und ohne Verletzungsgefahr geübt werden. Die Oberfläche lässt sich nach Gebrauch einfach reinigen und desinfizieren.

30929	weiß	19,90
	ab 10 Stück	17,90
30929061	neongrün	19,90
	ab 10 Stück	17,90

Durchmesser	Gewicht	Sprungverhalten	Farbe
210 mm	270 g	gut	weiß, neongrün



Ø 210 mm

**BENZ® Shiny**

Die kleinen Shiny Schaumbälle von Benz sind durch ihr geringes Gewicht und die weiche Beschaffenheit bestens für erste Wurfübungen und Ballspiele geeignet. Sowohl im Kindergarten, Schulsport als auch im Therapiebereich finden diese Bälle ihren Einsatz. Die spezielle PU-Oberfläche sorgt für ein angenehmes Ballgefühl und kann nach Gebrauch gereinigt und desinfiziert werden.

Durchmesser	Gewicht	Sprungverhalten	Farbe
160 mm	75 g	gering	metallic rot metallic blau

51268036	metallic rot	12,90
51268050	metallic blau	12,90
51356	15er Set (8 x rot/7 x blau)	143,90



Ø 160 mm

**BENZ®**  
**Allround**

Der Benz Allround ist das Multitalent unter den Weichschaumbällen. Durch sein ausgewogenes Verhältnis von Größe, Gewicht und Sprungverhalten kann er für die unterschiedlichsten Spiele und Übungen im Kinderturnen sowie Schul- und Vereinssport genutzt werden. Für genügend Grip und Langlebigkeit sorgt die robuste PU-Oberfläche des Balls.

30930	blau	17,90
	ab 10 Stück	16,90

Durchmesser	Gewicht	Sprungverhalten	Farbe
180 mm	200 g	gut	blau



Ø 180 mm

**BENZ® Squeazy**

Die kleinen Benz Squeazy Schaumbälle sind durch ihr geringes Gewicht sowie ihre weiche Beschaffenheit bestens für erste Wurfübungen und Ballspiele geeignet. Durch den speziellen Schaum haben die Bälle ein geringes Sprungverhalten und sind daher gut für Kindergärten, Kitas als auch im Therapiebereich einsetzbar. Die spezielle PU-Oberfläche und der weiche Schaum sorgen für ein angstfreies Ballspiel.

Durchmesser	Gewicht	Sprungverhalten	Farbe
160 mm	145 g	gering	neongelb, neonorange neonpink, neonrot neonblau, neongrün

51162017	neongelb	11,90
51162023	neonorange	11,90
51162031	neonpink	11,90
51162033	neonrot	11,90
51162045	neonblau	11,90
51162061	neongrün	11,90
50900	6er Set	65,90

**NEU**  
im Sortiment



Ø 160 mm

**PREISVORTEIL**  
**12,40 €**  
gegenüber Einzelkauf

Art.Nr.	Name	Ø	Gewicht	Farbe	Sprungverhalten
30928	Benz Mini	70 mm	25 g	gelb	sehr gut
30928033	Benz Mini	70 mm	25 g	neonrot	sehr gut
30928045	Benz Mini	70 mm	25 g	neonblau	sehr gut
30927	Benz Softi	90 mm	30 g	rot	sehr gut
30927061	Benz Softi	90 mm	30 g	neongrün	sehr gut
30927023	Benz Softi	90 mm	30 g	neonorange	sehr gut
51163017	Benz Jumper	160 mm	200 g	neongelb	sehr gut
51163023	Benz Jumper	160 mm	200 g	neonorange	sehr gut
51163031	Benz Jumper	160 mm	200 g	neonpink	sehr gut
51163033	Benz Jumper	160 mm	200 g	neonrot	sehr gut
51163045	Benz Jumper	160 mm	200 g	neonblau	sehr gut
51163061	Benz Jumper	160 mm	200 g	neongrün	sehr gut

Art.Nr.	Name	Ø	Gewicht	Farbe	Sprungverhalten
51268036	Benz Shiny	160 mm	75 g	metallic rot	gering
51268050	Benz Shiny	160 mm	75 g	metallic blau	gering
51162017	Benz Squeazy	160 mm	145 g	neongelb	gering
51162023	Benz Squeazy	160 mm	145 g	neonorange	gering
51162031	Benz Squeazy	160 mm	145 g	neonpink	gering
51162033	Benz Squeazy	160 mm	145 g	neonrot	gering
51162045	Benz Squeazy	160 mm	145 g	neonblau	gering
51162061	Benz Squeazy	160 mm	145 g	neongrün	gering
30930	Benz Allround	180 mm	200 g	blau	gut
30925	Benz Volleyball	210 mm	320 g	weiß	sehr gut
30925023	Benz Volleyball	210 mm	320 g	neongelb	sehr gut
30929	Benz Special	210 mm	270 g	weiß	gut
30929061	Benz Special	210 mm	270 g	neongrün	gut

**NEU**  
im Sortiment

**NEU**  
im Sortiment

**NEU**  
im Sortiment



250 g

300 g

325 g

**BENZ® Soft-Fußball**

Der perfekte Übungsball zum Erlernen von Pässen und Techniken im Fußball. Er nimmt Anfängern dank seiner weichen Beschaffenheit die Angst vor Verletzungen. Die PU-Oberfläche des Balles ist einem Fußball nachempfunden. Der Ball ist in drei Gewichtsklassen (235 g, 300 g und 325 g) erhältlich.

Durchmesser	Gewicht	Sprungverhalten	Farbe
210/200 mm	250 g	gut	gelb
	300 g	gut	gelb-schwarz
	320 g	mittel	orange

30941	250 g	22,90
	ab 10 Stück	20,90
514031899	300 g	15,90
	ab 10 Stück	13,90
31075	325 g	26,90
	ab 10 Stück	24,90



**BENZ® Handball**

Der BENZ Handball ist eine ideale Alternative zum klassischen Handball für Kinder. Durch seine weiche Beschaffenheit eignet er sich perfekt für erste Wurf- und Fangübungen. Seine geschlossene PU Oberfläche lässt sich nach Gebrauch sehr gut reinigen. Durchmesser Ø 16 cm, Gewicht 180 g, gute Sprungeigenschaften.

30926	18,90
ab 10 Stück	17,90

**NEU**  
im Sortiment

**NEU**  
im Sortiment

**NEU**  
im Sortiment

**NEU**  
im Sortiment

**BENZ® Soft-Basketball**

Der BENZ Soft-Basketball ist der ideale Anfängerball. Durch seine weiche Beschaffenheit eignet er sich perfekt für erste Wurf- und Fangübungen. Seine geschlossene PU Oberfläche ist der Struktur eines Basketballs nachempfunden und lässt sich sehr gut reinigen. Ø 20 cm, Gewicht 300 g.

51405025	14,90
----------	-------

**BENZ® Weichschaum-Fußball**

Für Spiel-, Freizeit- und Trainingszwecke. Oberfläche abwaschbar, desinfizierbar, hygienisch, äußerst strapazierfähig, hohe Abriebfestigkeit, verliert nie die Luft.

Mini-Fußball		
30978	Ø 13 cm, 220 g	19,90
	ab 10 Stück	17,90
Football		
30979	Ø 15 cm, 310 g	24,90
	ab 10 Stück	22,90

**BENZ® Schaumstoff-Würfel**

Schaumstoff Würfel mit PU-Elefantenhaut. Oberfläche abriebfest, hygienisch abwasch- und desinfizierbar. Die robuste Oberfläche garantiert eine lange Lebensdauer. Farblich sortiert (blau, rot, gelb, grün).

31250	16 x 16 x 16 cm, 290 g	13,90
30945	30 x 30 x 30 cm, 150 g	53,90
30946	40 x 40 x 40 cm, 150 g	79,90

**BLINDENSPIELSPORT**



**GoalBall**

Der GoalBall ist geeignet für viele Ballspiele und speziell entwickelt für Sehbehinderte. Durch den PU-Integralschaum-Aufbau lässt sich der GoalBall hervorragend rollen, bei gleichzeitig reduziertem Aufprall beim Fangen, Fausten oder Abklatschen. Das wichtigste Merkmal des Balls sind jedoch die 3 Schlittenglocken im Inneren. Durch die Öffnungen sind die Glocken während des gesamten Rollzyklus deutlich zu hören. Gewicht: 280 g, Ø 15 cm.

51710	22,90
-------	-------



**NEU**  
im Sortiment

**WV® Goalball**

Dieser speziell für Blinde und Sehbehinderte entwickelte Ball, ist nach den offiziellen Standards des deutschen Goalballs gefertigt. Durch das Rollen des Balles erzeugt das Glöckchen im Inneren Geräusche. Gewicht: 1,25 kg, Ø 25 cm aus Gummi.

53450	74,90
-------	-------

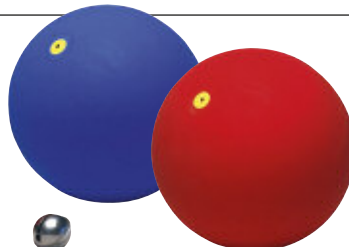

**WV-Glocken-Gymnastikbälle**

Mit Glocke, als Blinden- und Therapieball verwendbar. 6" 340 g, 7,5" 420 g.

40262	6" blau	24,90
40263	6" rot	24,90
40264	7,5" blau	27,90
40265	7,5" rot	27,90



**Sensation Bell Balls 6er Set**

Der Sensation Bell wird als Methodikball eingesetzt. Im Inneren des Balles befinden sich drei kleine Glöckchen, die sowohl den Tact- als auch den Gehörsinn der Spieler ansprechen. Im Set enthaltene Farben orange, blau, grün, lila, gelb und rot. Material: Gummi, Ø 18 cm, Gewicht: 190 g.

51649	Ø 18 cm, 6er Set	59,90
-------	------------------	-------



**Augenbinden 6er-Set**

Farben gelb, orange, blau, grün, lila und rot. Zu 100 % lichtdicht. Einsatz bei Sportarten wie Goalball, um eine Chancengleichheit zwischen blinden und sehbehinderten Sportlern herzustellen. Material: 65 % Nylon, 25 % Polyurethan, 10 % Polyester, Maße (L x B x H): 16 x 9 x 5 cm.

51650	Set	19,90
-------	-----	-------



**NEU**  
im Sortiment

**Blinden-Futsal Trainingsball**

Ein sehr guter und robuster Indoorball für das Hallentraining beim Blindenfußball. Durch die 4 rasselnden Elemente im Inneren des Balls können Blinde und Sehbehinderte diesem leicht folgen. Gefertigt aus PVC, Gewicht 600 g.

51105	Gr. 3	39,90
-------	-------	-------



**Blinden-Futsal Spielball**

Dieser spezielle Blinden-Futsal Spielball aus hochglänzendem PU-Material entspricht den Vorschriften der IBSA. Er besitzt reduzierte Sprungeigenschaften und ist mit 6 rasselnden Klangkugeln im Inneren ausgestattet, die das Lokalisieren des Balles ermöglichen. Umfang 60 - 62 cm, Gewicht 510 - 540 g.

44334	Gr. 3	57,90
-------	-------	-------



**NEU**  
im Sortiment

**Blinden Futsalball Blue Fire**

Dieser spezielle Trainingsball ist mit 6 integrierten Geräuschelementen zur Orientierung ausgestattet. Er ist aus robustem PU-Material mit strukturierter Oberfläche gefertigt und entspricht den IBSA Standards. Umfang 60 - 62 cm, Gewicht 510 - 450 g.

51106	Gr. 3	49,90
-------	-------	-------

**Basketball**  
Ø 21 cm

**Fußball**  
Ø 22 cm

**Volleyball**  
Ø 21 cm



## Colibri Supersoft-Bälle

Die supersofte Beschaffenheit des geschäumten Materials vermeidet schmerzhaftes Ballkontakte. Für Kinder, Therapie, Reha und Seniorensport. Strapazierfähig, langlebig und durch das Nadelventil immer wieder nachregulierbar.

41576	Fußball, Ø 22 cm, 300 g	31,90
	ab 10 Stück	29,90
41578	Gymnastikball, Ø 16 cm, 300 g	28,90
	ab 10 Stück	26,90
41580	Volleyball, Ø 21 cm, 200 g	28,90
	ab 10 Stück	26,90
41583	Basketball, Ø 21 cm, 400 g	39,90
	ab 10 Stück	35,90
41585	Handball Damen, Ø 16 cm, 300 g	28,90
	ab 10 Stück	26,90
41587	Handball Herren, Ø 18 cm, 400 g	28,90
	ab 10 Stück	26,90



**NEU**  
im Sortiment

### Kogelan Soft-Fußball

Ein idealer Einsteigerball für den Schulsport. Dank seiner besonders weichen Oberfläche, bleiben Fehlpässe oder Körpertreffer schmerzfrei. Durch das Sprungverhalten ist dieser Ball kaum von herkömmlichen Fußballen zu unterscheiden und gut als Trainingsfußball in der Halle einsetzbar.

51921	Gr. 5	19,90
	ab 10 Stück	18,90
51920	Gr. 4	17,90
	ab 10 Stück	16,90



### Super 300

Super 300 der vielseitig einsetzbare Softball wird hauptsächlich für Gymnastik- und Therapieübungen verwendet. Durch seine weiche Beschaffenheit und geringe Sprungkraft minimiert er das Verletzungsrisiko beim Training. Die PU-Oberfläche kann nach Gebrauch leicht gereinigt werden. Gewicht 466 g, Umfang 30 cm.

30923		97,90
	ab 10 Stück	89,90



**NEU**  
im Sortiment

### Kogelan Soft-Volleyball

Der Kogelan Soft-Volleyball ist ein idealer Trainingsvolleyball für das In- und Outdoortraining. Seine weiche Oberfläche mindert das Verletzungsrisiko und Schmerzen bei der Ballannahme. Umfang 42 cm, Ø 21 cm, Gewicht 250 g.

51922	Gr. 5	19,90
-------	-------	-------



### Toqu Volleyball

Weißer Trainingsball aus PVC.  
Umfang 65 - 67 cm Gewicht 260 - 280 g

40237	Gr. 5	11,90
	ab 10 Stück	9,90



**NEU**  
im Sortiment

## BENZ® Squeezy 6er Set

Die kleinen Benz Squeezy Schaumbälle sind durch ihr geringes Gewicht sowie Ihre weiche Beschaffenheit bestens für erste Wurfübungen und Ballspiele geeignet. Durch den speziellen Schaum haben die Bälle ein geringes Sprungverhalten und sind daher gut für Kindergärten, Kitas als auch im Therapiebereich einsetzbar. Die spezielle PU-Oberfläche und der weiche Schaum sorgen für ein angstfreies Ballgefühl. Ø 16 cm, Gewicht 145g, Sprungverhalten gering. Farben: neongelb, neonorange, neonpink, neonrot, neonblau, neongrün.

50900	6er-Set	65,90
-------	---------	-------

### Supersoft-Bälle

Die Alternative zu den Weichschaumbällen. Die sehr leichten Bälle fühlen sich durch das neuartige schaumige Material äußerst weich und griffig an. Die Weichheit sowie Sprunghöhe kann durch Regulierung des Innendrucks variiert werden. Die pinkfarbenen Bälle sind für Indoor konzipiert. Für Asphalt-Hartplätze ungeeignet.

40827	Fußball, Ø 22 cm	18,90
40828	Basketball, Ø 24 cm	20,90
40829	Gymball, Ø 19 cm	16,90
40831	Volleyball, Ø 21 cm	17,90
40825	Handball, mini Ø 14 cm	18,90
40826	Handball, Ø 17 cm	19,90

### Reaktionsball Wopper Basket

Reaktionsball Wopper Basket aus rotem Gummi-Synthetik mit Basketballoberfläche, aufblasbar. Im Ball-Innen ist ein Gewicht, welches dafür sorgt, dass er unregelmäßig auf und ab springt. Empfehlenswert für die Förderung von Hand-Augen-Koordination, Reaktion und Schnelligkeit. Der Wopper ist aufgrund seiner unregelmäßigen Form schwer einzuschätzen und zu kontrollieren. Die unrunde Form des Trainingsballs ist asymmetrisch entwickelt, so dass der Trainierende sich auf die Flugbahn einstellen muss. Ø 24 cm, 500 g.



51328		30,90
-------	--	-------



### Unball

Ø 21 cm, 240 g, Umfang 66 cm. Schaumball mit Haut. Durch den versetzten Schwerpunkt weiß man beim Prellen oder Rollen nie, welche Richtung der Ball einschlagen wird. So werden Reaktion, Geschicklichkeit und die Auge-Hand-Koordination spielerisch trainiert.

31170		26,90
-------	--	-------



**NEU**  
im Sortiment

### Yum Yum Ball

Das Yum Yum Ballspiel erlaubt den Ball mit den Händen und Füßen zu spielen. Zwei Mannschaften versuchen durch Zusammenspiel den Ball auf der jeweils gegenüberliegenden Seite in ein Ziel zu werfen. Das Ziel kann frei definiert werden, wobei 2 Turnmatten nebeneinander ein sehr gutes Ziel abgeben. Bei diesem Spiel sind alle Spieler gleichmäßig eingebunden und es gibt eine Vielzahl von Spielmöglichkeiten. Der Yum Yum Ball aus haltbarem Spezialkunststoff ist wasserdicht, abriebfest und für Indoor und Outdoor geeignet. Ball Ø 20 cm, Gewicht 300 g.

91134		23,90
-------	--	-------



**Weichschaumbälle**

Aus Schaumstoff, ohne Haut. Idealer Trainingsball für Tennis, Basketball, Volleyball und viele andere Ballspiele. Mit Zeitlupen-Effekt – weicher Rückprall fördert Ballgefühl. Lautloses Spiel im Raum und im Freien. Keine Verletzungsgefahr.

Art.-Nr.	Abb.-Nr.	Bezeichnung	Farbe	Ø	Gewicht ca.	Sprungverh.	Preis	Preis
30915	1	Tennis-Übungsball	gelb	70 mm	20 g	•••	1,90	ab 10 Stück 1,30
30917	2	TT-Übungsball	gelb	38 mm	2 g	•••	1,50	ab 10 Stück 1,20
30914	3	Spielball	gelb	90 mm	30-35 g	•••	5,80	ab 10 Stück 5,45
30909	4	Gymnastikball	gelb	200 mm	165 g	•	14,90	ab 10 Stück 13,90
30913	5	Gymnastikball	gelb	150 mm	70 g	•	6,50	ab 10 Stück 6,10
30911	6	Gymnastikball	grün	180 mm	90 g	•	13,90	ab 10 Stück 12,90
30910	7	Gymnastikball	blau	180 mm	90 g	•	13,90	ab 10 Stück 12,90
30912	8	Gymnastikball	rot	180 mm	90 g	•	13,90	ab 10 Stück 12,90
30919	9	Volleyball	gelb	210 mm	250-300 g	•••	19,90	ab 10 Stück 17,90

Sprungverhalten: • springend •• gut springend ••• sehr gut springend

GYMNASTIK



**BENZ®  
Schaumstoff-Würfel**

Variabel einsetzbare Würfel für Spielspaß In - oder Outdoor. Würfelaußen farbige ausgefräst. Farbige sortiert (rot, blau, grün).

14018	7 x 7 x 7 cm, 50 g	3,90
30950	16 x 16 x 16 cm, 62 g	6,90
30951	40 x 40 x 40 cm, 100 g	99,90

**Sechs-Farben-Würfel**

Die Seiten des Schaumstoffwürfels sind in den 3 Primärfarben (rot, gelb, blau) und den 3 Sekundärfarben (grün, orange, violett) eingefärbt. Grundfarbe gelb.

31251	7 x 7 x 7 cm	3,90
31253	16 x 16 x 16 cm	8,90



**Weltball**

Riesenball aus Ruten mit aufgedruckten Kontinenten. Wird sehr gerne bei Sportfesten eingesetzt, Spielvariationen für eine Gruppe sind sehr vielseitig. Auch in der Physiotherapie ist der Weltball mit kleinerem Durchmesser sehr gut einsetzbar.

Ø 100 cm, belastbar bis 70 kg	
40885	243,90
Ø 200 cm, belastbar bis 80 kg	
40886	1084,90



**Zeitlupenball**

Der Ball ist durch seinen langsamen Flug ein idealer Motorikball für Kinder und Menschen mit motorischen Einschränkungen. Aus diesem Grund eignet sich der Ball besonders für den Therapiebereich. Material: Nylogummigemisch.

44341	blau, Ø 30 cm, 350 g	29,90
44342	gelb, Ø 40 cm, 460 g	30,90
44343	grün, Ø 50 cm, 600 g	34,90

**Zeitlupenbälle**

Aus Vinnol, Ø 35 cm, Gewicht ca. 300 g. Vorbereitungsball für Hand-, Volley- und Basketballsport.

40278035	rot	16,90
40278050	blau	16,90



**Neon-Regenbogenball Rainbow**

Leichter farbenprächtiger Ball für viele Übungen und Spielarten. Durch das geringe Gewicht und die griffige Oberfläche ist er sehr gut für Kinder geeignet und wird auch gerne in der Therapie eingesetzt. Der Ball ist mit einem konischen Ballnippel ausgestattet und lässt sich bei Bedarf nachpumpen.

41790	Ø 18 cm, 110 g	6,90
41791	Ø 20 cm, 115 g	8,90
41792	Ø 25 cm, 125 g	9,90



**Ball mit Nylon-Hülle**

Ø 30 cm, mit 3 Luftballons. Durch Einlegen und Aufblasen eines Luftballons erhält man einen leichten, vielseitigen Ball für das verletzungsfreie Spiel im Innen- und Außenbereich.

43330	Set	3,90
-------	-----	------

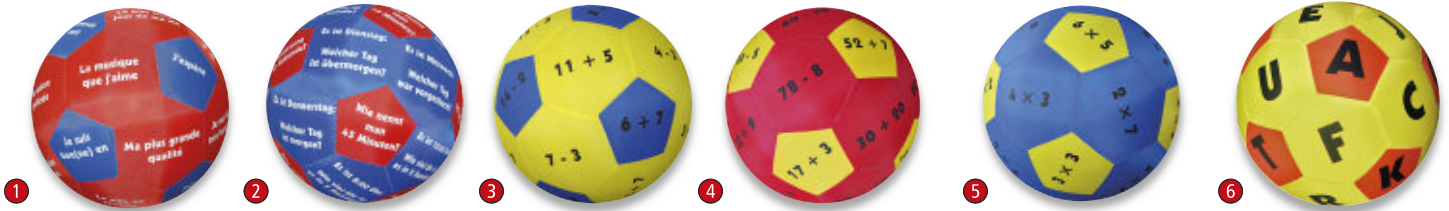

### Hands-on Lernspielbälle

Die Bälle bestehen aus einer robusten Stoffhülle, in die ein Luftballon geschoben und dann mit dem mitgelieferten Mundstück aufgeblasen wird. Das Endstück des Luftballons wird mehrfach gedreht (nicht verknotet!) und einfach in die Hülle gesteckt. Aufgeblasen haben die Bälle einen Ø von 35 cm. Die Hüllen der Bälle sind mit Aufgaben zu verschiedenen Themen bedruckt. Die Kinder werfen sich einen Ball zu und lösen die Aufgabe, auf der beim Fangen ihr rechter Daumen liegt. So trainieren die Kleinen mit viel Spaß gleichzeitig ihre sozialen, kognitiven und motorischen Fähigkeiten. In jeder Packung sind ein Kunststoff Mundstück und ein Ersatz Luftballon enthalten.



1	42338	Balle de Conversation	Französische Sätze zur Ergänzung	19,90
2	42339	Wochentage und Zeit	Fragen zu Uhrzeit / Wochentagen	19,90
3	42340	Rechnen bis 20	Lehrstoff Rechnen Klasse 1	19,90
4	42342	Rechnen bis 100	Lehrstoff Rechnen Klasse 2	19,90
5	42343	Multiplikation	Lehrstoff Rechnen Klasse 2+	19,90
6	42344	Alphabet	Vorschule / Grundschule	19,90
7	42345	Kennenlernball	Grundschule+	19,90
8	42346	Tierball	Vorschule / Grundschule	19,90
9	42347	Ice breaker Ball	Englisch als Fremdsprache	19,90
10	42348	Obst und Gemüse	Vorschule / Grundschule	19,90
11	42364	Englisch	Zeit / Tageszeiten / Wochentage	19,90
12	42365	Erzählball	Symbole für zahlreiche Spiele	19,90
13	42366	Emotionen	Emoticons / Personengruppen	19,90
14	42349	Maßeinheiten	Länge, Gewicht, Volumen etc.	19,90
15	42341	Verkehrserziehung	Vorschule/ Grundschule	19,90
	1159	Ersatzballon-Set	Inhalt: 2 Luftballons inkl. Mundstück	6,90



GYMNASTIK



Der **Luftmatz** ist eine bunte Hülle für einen Luftballon, welcher in die kleine Öffnung des Luftmatzes gesteckt, dann aufgeblasen und zugedreht wird. Er findet Anwendung als ungefährlicher und lustiger Spielball im Sportunterricht, Therapie, Schule, Kindergarten, Privatbereich. Mit einer Glocke bestückt ist er auch als Blindenball nutzbar. Lieferung ohne Luftballon – bitte extra bestellen.



### Luftmatz Hülle für Luftballon

41722	Ø 16 cm	11,90
41724	Ø 27 cm	14,90
41725	Ø 33 cm	22,90

### Luftmatz - Luftballons

Satz mit 10 Stück.

41729	Ø 16 cm	1,90
41730	Ø 27 cm	3,90
41732	Ø 33 cm	6,90

### Schwerluftmatz

Bunte Baumwollhülle mit eingenähtem Gewicht, zum Training der Geschicklichkeit und Schnelligkeit. Wirft man den Schwerluftmatz drehend in die Luft, eiert er gewaltig und es erfordert Konzentration ihn wieder aufzufangen. Auch kleine Laufanfänger können sich lange mit dem lustigen Ball beschäftigen, da er ihnen immer wieder wegflutscht, aber trotzdem in der Nähe bleibt.

41726	Ø 27cm	24,90
-------	--------	-------

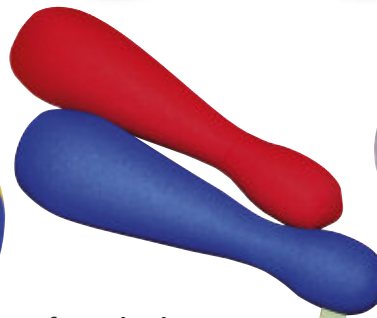

### Luftmatzkeulen

Der ungefährliche Schlagspaß. Sie eignen sich sowohl als Spiel-, als auch als Therapiematerial. Sie folgen dem Grundprinzip der Luftmatze - in einer Baumwollhülle, die wie eine Keule geformt ist, befindet sich ein äußerst stabiler Luftballon. Aufgeblasen entstehen feste Schläger, die dann, zusammen mit einem Luftmatzball, zum Soft-Tennis, Golf, Badminton oder für Schläge wie beim Baseball verwendet werden können. Die Schläger können natürlich auch für den Fair-Kampf zu zweit benutzt werden. Das Set beinhaltet 2 Keulen (je 65 cm lang) mit 2 speziellen Ballons, einen Luftmatzball und 2 Ballons für den Ball (Ø 16 cm).

42236	Set	45,90
-------	-----	-------



**NEU**  
im Sortiment

### Schwebebälle (Paar)

Die Schwebebälle sind eine hervorragende Alternative zum Luftballon. Sie sind so leicht, dass sie wie Seifenblasen im Raum umher-schweben. Deswegen können alle Kinder unabhängig von ihren körperlichen Fähigkeiten ins Spiel einbezogen werden. Latexfrei mit starken Schweißnähten, Preis pro Paar.

43481	Paar Ø 25 cm	27,90
43449	Paar Ø 35 cm	32,90
43482	Paar Ø 41 cm	41,90



### Luftballons

100 Luftballons aus Latex, farbig sortiert.

41005	Ø ca. 40 cm	16,90
41006	Ø ca. 27 cm	10,90



### Riesenballon-Verschluss

Plastikrohr und Klemmteil.

41002	1,90
-------	------

### Riesenballons

Die Ballons bestehen aus 100% Naturlatex. Farbig sortiert.

40999	Ø 55 cm	3,90
41000	Ø 70 cm	7,90
41001	Ø 115 cm	14,90
41003	Ø 150 cm	29,90

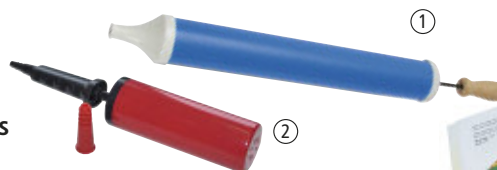

### Handkolben-Pumpe

Speziell zum Aufblasen von Luftballons.

41007	27,90
-------	-------

### Luftballon-Pumpe

Zum Aufblasen von Modellierballons und anderen Luftballons.

14048	9,70
-------	------



### Luftmatz - Broschüre

Übungsformen und Spiele für die Praxis, 16 Seiten (farbig). Format 18 x 15 cm. Autor: Gerhard Frank.

41728	
-------	--



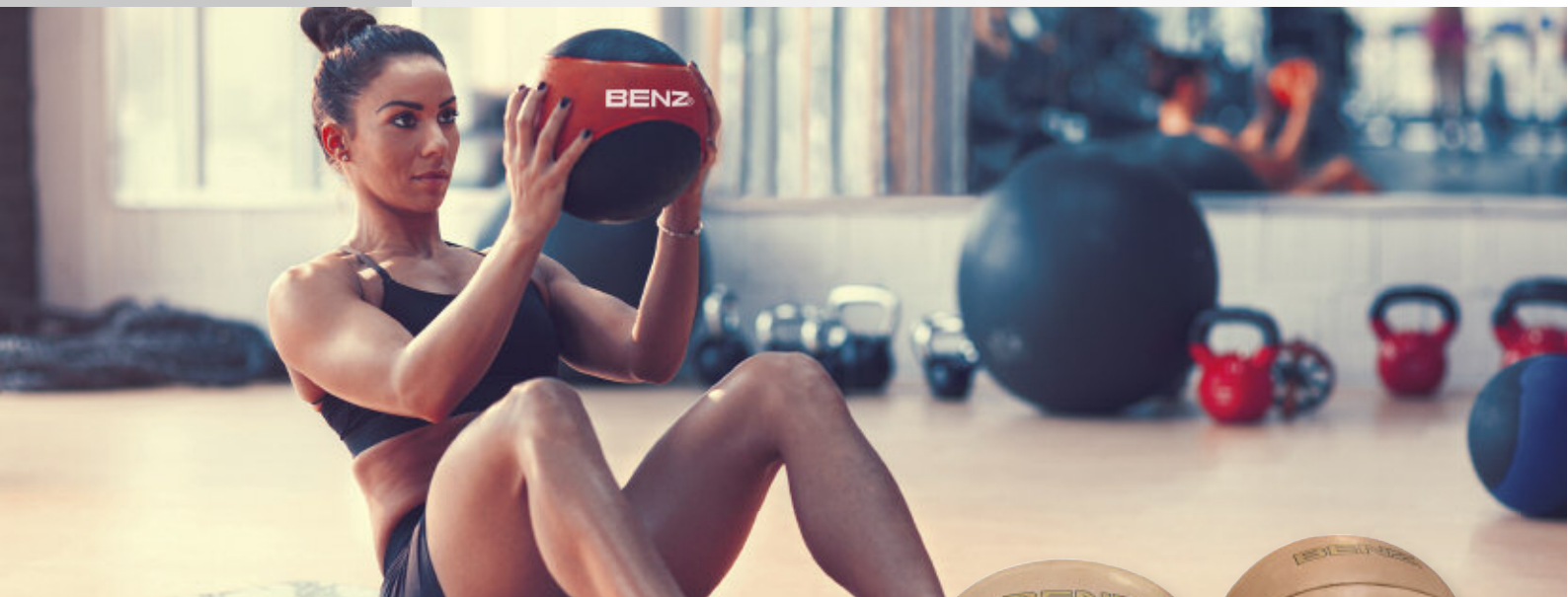

## MEDIZINBÄLLE

Medizinbälle sind seit vielen Jahren ein beliebtes Sportgerät im Sportunterricht und beim Konditionstraining, das auf vielfältigste Art und Weise beim Werfen, oder bei statischen Übungen ganze Muskelgruppen trainiert. Über die Jahre wurden die klassischen Medizinbälle aus Leder, die von Kindern auch sehr gerne als Sitzgelegenheit genutzt werden, durch Medizinbälle aus Kunststoff und Gummi ergänzt. Unsere hochwertigen Medizinbälle aus Leder sind ein Naturprodukt und somit sind Abweichungen in der Farbe möglich, die jedoch keinerlei Einfluss auf die Qualität der Bälle haben.

**BENZ®**

### Medizinball (Kernrindleder)

Spitzenprodukt aus 1A handgenähtem, nass gestrecktem Kernrindleder mit Haarfüllung.

40169	1,5 kg	Ø 20 cm	51,90
40171	2,0 kg	Ø 25 cm	60,90
40172	3,0 kg	Ø 27 cm	79,90
43086	4,0 kg	Ø 28 cm	79,90
43087	5,0 kg	Ø 28,5 cm	95,90



**BENZ®**

### Medizinball (Rindleder)

Aus ausgesuchtem, handgenähtem Rindleder mit hochwertiger Füllung.

43080	1,0 kg	Ø 18,5 cm	36,90
43081	1,5 kg	Ø 20 cm	39,90
43082	2,0 kg	Ø 25 cm	45,90
43085	3,0 kg	Ø 27 cm	56,90



**BENZ®**

### Voll Ball

Stoß- und Wurfball aus handgenähtem Goldchromleder mit Gummifüllung.

40221	600 g		34,90
40222	800 g		36,90
40223	1000 g		38,90



### Slam Ball

Mit seinem hohem Gewicht ähnelt der Slam Ball sehr dem Medizinball, mit dem Unterschied, dass der Slam Ball nicht springt - er bleibt liegen wo er hinfällt. Über ein Ventil kann der Ball durch den Luftdruck an das Training individuell angepasst werden.

20580099	8 kg	31,90
20582099	10 kg	36,90
52190	15 kg	56,90
20581099	20 kg	75,90

**NEU**  
im Sortiment





## BENZ®

### Medizinball progym

Hochwertige Medizinbälle aus Gummi mit sehr griffiger Oberfläche, die auch bei schnellen Bewegungen Sicherheit garantiert. Die Bälle sind sehr gut springend, was durch Aufpumpen noch beeinflusst werden kann. Hierzu sind die Bälle mit einem Nadelventil ausgestattet. Die Oberfläche ist hygienisch abwischbar, rutsch- und abriebfest. Durch das ansprechende Design und die Gewichtsabstufungen sind die Bälle bestens für Schulen, Vereine, Rehazentren oder für den Privatgebrauch zu Hause geeignet.

18277	0,8 kg	Ø 18 cm	hellgrün	24,90
18278	1,0 kg	Ø 18 cm	gelb	28,90
18279	1,5 kg	Ø 18 cm	hellblau	31,90
18280	2,0 kg	Ø 18 cm	rosa	36,90
18281	3,0 kg	Ø 21 cm	rot	45,90
18282	4,0 kg	Ø 21 cm	hellgrau	48,90
18283	5,0 kg	Ø 21 cm	blau	52,90
18284	6,0 kg	Ø 28 cm	türkis	58,90
18285	7,0 kg	Ø 28 cm	grün	63,90
18286	8,0 kg	Ø 28 cm	orange	68,90
18287	9,0 kg	Ø 28 cm	lila	73,90
18288	10,0 kg	Ø 28 cm	grau	79,90

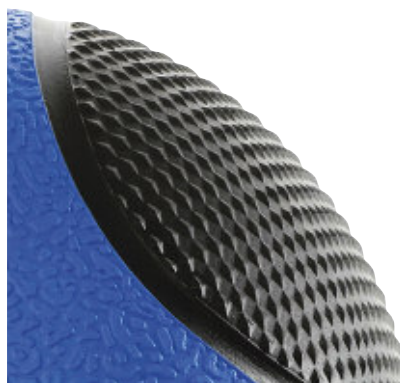

Gute Griffigkeit durch aufgeraute Oberfläche



Gewicht aufgedruckt auf jedem Ball

### Medizinball New Nemo

Ein Medizinball aus Synthetik-Kunststoff. Dieses Material ermöglicht ein hohes Gewicht bei geringem Umfang. Durch ein Nadelventil kann der Luftdruck im Ball individuell angepasst werden. Er ist besonders geeignet für Schulen und Physiotherapien. Durch die hohe Qualität ist eine lange Lebensdauer garantiert.

51704050	0,8 kg	Ø 19 cm	blau	19,90
51705035	1,0 kg	Ø 19 cm	rot	20,90
51706090	1,5 kg	Ø 19 cm	grau	26,90
51707060	2,0 kg	Ø 19 cm	grün	33,90
51708031	3,0 kg	Ø 19 cm	pink	41,90
51709050	4,0 kg	Ø 24 cm	blau	49,90
51710080	5,0 kg	Ø 24 cm	braun	57,90
51711038	6,0 kg	Ø 24 cm	violett	72,90
51712090	7,0 kg	Ø 29 cm	grau	88,90
51713060	8,0 kg	Ø 29 cm	grün	98,90
51714031	9,0 kg	Ø 29 cm	pink	114,90
51715050	10,0 kg	Ø 29 cm	blau	124,90
51716080	11,0 kg	Ø 29 cm	braun	135,90
51717038	12,0 kg	Ø 29 cm	violett	145,90



GYMNASTIK



**REDONDO® Ball**

Für Wirbelsäulen- und Bauchmuskeltraining aus weichem, geschäumtem PVC mit Stöpsel-Verschluss. Der Ball lässt sich leicht und schnell aufblasen, entlüften und falten. Das Produkt ist latexfrei und ohne verbotene Phthalate. Für Mindbody, Pilates, Wellness und Fitness. Inkl. Übungsposter.

41589	Größe S	Ø 18 cm	anthrazit	8,90
41572	Größe M	Ø 22 cm	blau	9,90
41573	Größe L	Ø 26 cm	rubinrot	10,90



**Stonies® - Der Toning® Ball**

Stonies - Ideal für Fitness, Functional Training, Pilates, Physiotherapie und Rehabilitation. Der kompakte Ball mit Gewichtsfüllung passt in jede Handfläche. Der große Vorteil zu Kleinhanteln: Durch ihre kleine Größe liegt das Gewicht zentral in der Hand. Unangenehme Belastungen im Handgelenk werden nahezu

ausgeschlossen. Physiologische Bewegungsführungen sind gewährleistet. Eine geniale Alternative zu gewöhnlichen Hanteln. 0,5 Ø 7 cm, 1,0 kg Ø 8 cm, 1,5 kg Ø 9,5 cm.

14071	0,5 kg	silber-grau	17,90
14072	1,0 kg	gelb	19,90
14073	1,5 kg	rot	22,90



**TOGU® Touch-Ball**

Der Gymnastikball regt mit seinen runden Noppen die Durchblutung sanft an und ist ideal für Anwender mit empfindlicher oder leicht reizbarer Wahrnehmung über die Haut. Durch die Luftregulierung über das integrierte Ventil kann der Innendruck zusätzlich auf die Bedürfnisse des einzelnen Nutzers abgestimmt werden. Kinder lieben den Touch-Ball, da er leicht zu greifen und zu fangen ist. Material: Ruton, blau, Ø 10 cm, Gewicht: 150 g.



**TOGU® Redono Ball Touch**

Ein wunderbarer Partner für Pilates, Beckenboden- und Bauchmuskeltraining. Durch seine Noppen kann er auch bei der Nackenmassage oder der Tiefenentspannung angewandt werden. Belastbar bis zu 110 kg, Ø 18 cm, anthrazit.

51703	12,90
-------	-------

42423	8,90
-------	------



**REDONDO® mini 2er Set**

Der beliebte Trainings- und Pilatesball in neuer Größe und als 2er Set. Als Paar konzipiert ist es handlich klein (ca. Ø 14 cm pro Ball) für ein anspruchsvolles Figur- und Gesundheitstraining. Durch die einzigartige, rutschfeste Beschaffenheit der Redondo Bälle eignet sich das Duo für viele neue Übungen und Herausforderungen. Die Bälle aus Ruton sind mit einem Nadelventil ausgestattet und sind mit einer Ballpumpe aufpumpbar.

51250	2er Set	16,90
-------	---------	-------



**REDONDO® Ball Plus, grün**

Vielseitiger REDONDO® Ball, aus geschäumtem Ruton. Er eröffnet spannende neue Übungspositionen durch seine mittlere Größe. Speziell für ein sicheres und gesundheitsförderndes Training entwickelt. Durch seine softweiche und griffige Oberfläche ist er angenehm in der Handhabung und vermittelt Sicherheit bei Balance-Übungen. Mit seinem Eigengewicht von ca. 500 g einem Ø von ca. 38 cm und einer max. Belastbarkeit von ca. 150 kg lässt er sich auch besonders gut für Schwung- und Kräftigungsübungen verwenden. Als besonderes Extra ist der Redondo Ball Plus ohne Pumpe schnell und leicht zu be- und entlüften.

41574	24,90
-------	-------



**NEU**  
im Sortiment



**Bauchtrainer Übungsrad**

Der Bauchtrainer Ø 18 cm ist ein leichtes, hochwertig verarbeitetes Trainingsgerät, das die Bauchmuskulatur, den Rücken, die Schultern und den Trizeps stärkt. Die gummierte Lauffläche sorgt für eine sehr gute Rollfähigkeit des Trainingsrades und garantiert ein effektives Training. Zusätzlich sorgen die gummierten, rutschfesten Griffe für eine hohe Sicherheit während des Trainings.

52533	14,90
-------	-------



**TOGU® Topanga**

TOPANGA ist der perfekte Partner für ein ausgewogenes Figur- und Gesundheitstraining. Ob allein zuhause oder in der Gruppe im Studio bietet es durch seine vielseitigen Einsatzmöglichkeiten ein kurzweiliges Workout. Dabei werden gleichzeitig mehrere Muskelgruppen in natürlichen Bewegungsabläufen angesprochen. Das TOPANGA Training stabilisiert, stützt und entlastet. Der TOPANGA liegt angenehm in der Hand, auf den Schultern, oder um die Hüfte. Durchmesser ca. 39 cm, Gewicht ca. 3 kg.

51368	3 kg, grün	55,90
-------	------------	-------



**Trainingsgerät ABS Roller**

Geeignet für Bauch-, Schulter-, Arm-, Rücken- und Balanciertraining. Der Roller besteht aus Schaum und Vinyl. Gewicht: 300 g, Maße (L x B x H): 30 x 10 x 10 cm

51647	21,90
-------	-------

GYMNASTIK



**Sensationsball**

Transparenter Gummiball / Methodikball. Im Inneren befinden sich zwei schwerere kleine Plastikbälle, die dafür sorgen, dass der Ball ungleichmäßig auf und ab springt. Ø 17,8 cm, Gewicht 90 g.

51395 12,90



**Pilates-Ball**

Pilates-Ball aus weichem Vinyl, elastischer Übungsball für vielseitigen Einsatz bei Gleichgewichts- und Koordinationsübungen. Sehr griffig und strapazierfähig. Hilfsmittel der Pilates-Methode für ein sanftes Körpertraining, für jede Altersstufe und jeden Fitnesslevel! Der Ball, Ø 20-27cm, wird mit einem mitgelieferten Röhrchen aufgeblasen und mit einem Stöpsel verschlossen. Farblich sortiert.

30962 4,90  
31097 Ersatzstöpsel 0,90

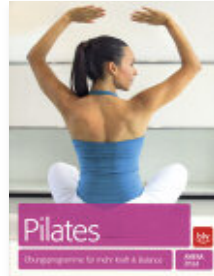

**Pilates**

Fit und ausgeglichen durch den Alltag - das Lieblingstraining der Promis, mit Millionen Fans weltweit. Formt die Figur, stärkt die Muskeln, verbessert die Haltung, schult die Körperwahrnehmung. Übungsprogramme für den ganzen Körper, für bestimmte Problemzonen und für jedes Zeitbudget. Extra: Trainieren mit Alltagsutensilien von Gürtel bis Wasserflasche. 128 Seiten, 200 Farbfotos, 1 Zeichnung. Autorin: Amiena Zylla-Schwarz.

42239



**Spirit-Ball (by Lucia Schmidt)**

Aus besonders dickwandigem, sanftem und duftneutralem Material (Ø 16 cm). Bietet konzentrierte Kraft für Körper und Geist und ist ein wichtiges Bewegungselement in der Mobilisationsarbeit. Lucia Schmidt setzt den faltbaren Spirit-Ball gezielt ein für Körperwahrnehmungsmomente sowie zur Entlastung des Beckenbodens. Mit wenig Luft kann der Ball als Stützkissen für den Rücken oder Nacken benutzt werden. Er hält dabei einem Körpergewicht bis 120 kg (bei Übungen im Liegen) stand. Das Produkt ist latexfrei und enthält keine verbotenen Phthalate.

41559 9,90  
ab 10 Stück 8,90



**Pilates Ring**

Der Pilates Fitness Ring ist eine wirkungsvolle neue Ergänzung für jeden Pilates Workout. Er beruht auf der Wirkung isotonischer Muskelspannung. Trainingsgerät für die Hauptmuskulgruppen des Körpers. Fiberglasring, Ø 37 cm, 390 g mit weicher Ummantelung und körpergerecht geformten Softgriffen. Widerstandstraining durch Zusammendrücken des Ringes an den ergonomisch geformten Griffen zwischen den Armen und Beinen in den unterschiedlichsten Variationen.

41637 18,90



**BOSU® Ballast Ball™**

Bosu Ballast Ball Ø 65 cm, blauer leicht transparenter Übungsball. Mit 2,5 kg Kunststoffkügelchen gefüllt. Das Granulat kann sich im Ball frei bewegen und ermöglicht so eine Vielzahl von Übungen zur Koordination und Stabilisation. Da der Ball nicht mehr so schnell wegrollt bietet er somit deutlich mehr Sicherheit bei Übungen im Sitz. Inkl. Pumpe und Workout-DVD.

42215 Set 104,90



**Powerball® Premium ABS®**

ABS-Bälle sind so konstruiert, dass bei einer Beschädigung der Hülle von außen die Luft nur langsam entweicht und so ein Platzen des Balles verhindert wird. Hierbei handelt es sich um das Anti-Burst-System.

Bestens geeignet für alle klassischen Behandlungsformen mit dem Ball in der Physiotherapie, Rückenschule, Geburtsvorbereitung und Rückbildungsgymnastik, Beckenbodentraining, Seniorengymnastik etc. Angenehm strukturierte Oberfläche mit Segmentteilung. Latexfrei.

40749 Ø 55 cm, orange 38,90  
40769 Ø 65 cm, grün 41,90  
40778 Ø 75 cm, orange 49,90

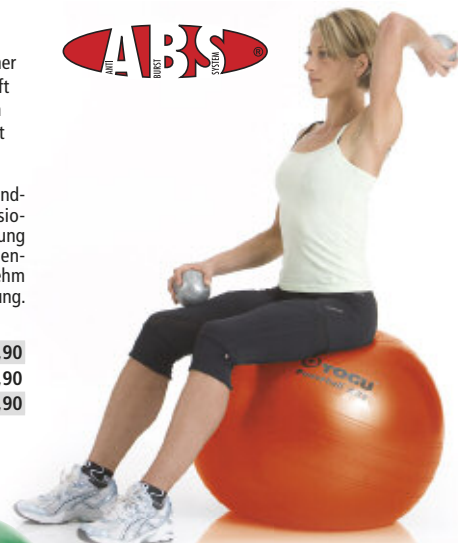

# ANTI-BURST GYM BALL



Ø 45 cm

Ø 55 cm

Ø 65 cm

Ø 75 cm

## Anti-Burst Gym Ball

Hergestellt aus hochwertigem, elastischem Kunststoff. Besonders strapazierfähig und sicher, da im Falle einer äußeren Beschädigung die Luft nur langsam entweicht. Bis zu 300 kg belastbar.

55092018	Ø 45 cm, gelb	16,90
55090025	Ø 55 cm, orange	17,90
55093060	Ø 65 cm, grün	19,90
55091035	Ø 75 cm, rot	22,90
41747	Ersatzstößel	1,90

**BENZ®**  
Wandablage

**AUS EIGENER PRODUKTION**



Zur Ablage von 3 Pezzibällen Ø 65 oder 53 cm oder 4 Bällen Ø 42 cm. Querträger aus Stahlrohr, galvanisch verzinkt, Länge 180 cm, Tiefe 48 cm. Max. Belastung 40 kg. Lieferung ohne Bälle.

40833	109,90
-------	--------



## Größentabelle Gymnastikbälle

Körpergröße	135-152 cm	152-164 cm	157-169 cm	164-176 cm	169-181 cm	176-188 cm	181-192 cm
Ballgröße	Ø 45 cm	Ø 50 cm	Ø 55 cm	Ø 60 cm	Ø 65 cm	Ø 70 cm	Ø 75 cm

GYMNASTIK



## Pendel Ball®

Pendel Ball, ist ein neues, absolut sicheres und aufblasbares, Trainings- und Therapiegerät. Das außergewöhnliche am Pendel Ball ist seine ovale Form. Ideales Therapiegerät bei Rückenproblemen. Weitere Einsatzgebiete sind Koordination, Balance, funktionales Wirbelsäulentraining, Physio- und Ergotherapie, sowie Geburtsvorbereitungs- und Rückbildungsgymnastik. Die Sitzhöhe kann durch Aufpumpen zwischen 55 und 70 cm variiert werden. Maße: ca. 80 x 55 cm, Sitzhöhe: 55-70 cm, Farbe flüchtig, Belastbarkeit bis ca. 200 kg. 30-Jahre-Garantie!

42277	148,90
-------	--------

Lieferung ohne Dekoartikel



Ø 95 cm

Ø 120 cm

Ø 85 cm



## Theragym Ball ABS

Der Theragym Ball ABS aus Crynol trägt zur Stimulierung des taktilen Wahrnehmungsvermögens bei. Darüber hinaus wird er in Rehabilitation, Ergotherapie und Psychomotorik eingesetzt. Der Ball ist geruchsneutral, belastbar bis 250 kg, latexfrei und ohne verbotene Phthalate. ABS Garantie 45 kg. Gewicht (Ø 85 cm) 3,28 kg, Gewicht (Ø 95 cm) 3,25 kg, Gewicht (Ø 120 cm) 3,5 kg.

42458	Ø 85 cm, blaulila	52,90
40878	Ø 95 cm, rubinrot	65,90
40879	Ø 120 cm, orange	108,90



## Stößelentferner

Für alle Großbälle passend. Einfaches Anheben des Stößels mit der Hebevorrichtung.

40965	6,90
-------	------

## Pezziball

Die Gymnastik- und Sitzbälle von Pezzi sind aus widerstandsfähigem, elastischem Material und sind bis 400 kg belastbar. Sie sind bestens für den Einsatz in Therapie, Sport und Gymnastik geeignet. Eine weitere Nutzungsmöglichkeit bieten die Bälle als zeitweiligen Ersatz für den Bürostuhl, da dies für Wirbelsäule und Rücken gesundheitsfördernd ist.

40871	Ø 42 cm, gelb	17,90
40872	Ø 53 cm, orange	19,90
40888	Ø 65 cm, grün	23,90
40889	Ø 75 cm, rot	27,90

## Drumsticks

Trommelstöcke für Drums-Alive, Ø 1,5 cm, 40 cm lang.

17615	Set	10,60
-------	-----	-------



## Ständer für 9 Gymnastikbälle

Ballständer aus Stahl für 9 Gymnastikbälle in den Größen 45-95 cm. Alle Ballhalter sind frei beweglich (dreh- und höhenverstellbar) Maße (B x H): 120 x 190 cm. Belastbar bis 20 kg, Lieferung ohne Bälle.

49999	209,90
-------	--------

**NEU**  
im Sortiment

**BENZ® Hopper**

Einfach auf den Hüpfball stellen und schon kann der Spaß beginnen. Egal ob kleine Sprünge, große Sprünge oder einfach nur balancieren. Der BENZ Hüpfball ist auch hervorragend für das Training der Gelenkstabilität geeignet. Abmessung (B x H) 40 x 30 cm, maximal belastbar bis 90 kg.

408988 24,90



**Moonhopper-Sport**

Der Moonhopper für Erwachsene mit extra stabiler Platte. Für ein hervorragendes Training der Gelenkstabilität und viel Spaß in Therapie und Freizeit. Belastbar bis 110 kg, Maße (B x H): 40 x ca. 30 cm, Gewicht 0,96 kg.

41528 42,90

**NEU**  
im Sortiment

**Physio-Gymnic Ball**

Ø 95 cm, Universal-Gymnastikball mit Stöpselverschluss, latexfrei. Auch als Sitzball zu verwenden. Belastbarkeit bis 300 kg, Lieferung inklusive Übungsanleitung.

51871 52,90



**SIT'n-GYM - Ball**

Dieser Ball trägt zur aktiven Gesundheitsförderung in Schule, Freizeit und Beruf bei. Der Ball wird auch bei der Rückenschule in verschiedenen Institutionen zur Vorbeugung gegen Haltungsschäden, eingesetzt. Der Vorteil des SIT'n-GYM-Balls gegenüber herkömmlicher Gymnastikbälle sind die 6 Gummifüßchen an der Unterseite des Balles die ein Wegrollen verhindern. Maximale Belastung 300 kg.

40810 Ø 35 cm, transp. 19,90  
40811 Ø 45 cm, gelb 21,90  
40812 Ø 55 cm, rot 25,90  
40814 Ø 65 cm, blau 29,90

**AKTIVE GESUNDHEITS-FÖRDERUNG BEIM SITZEN!**



**NEU**  
im Sortiment

**Pezzi® Globetrotter Hüpfball**

Hier ist Megaspaß garantiert – der dynamische und springfreudige Hüpfball von Pezzi® mit Griffhörnchen für Jung und Alt. Dieses Produkt entspricht der europäischen Norm 93/42 EWG Medizinprodukte. Maximal belastbar bis 150 kg.

53500 Ø 42 cm rot, 600 g 15,90  
53501 Ø 53 cm blau, 950 g 18,90  
53502 Ø 65 cm gelb, 1200 g 19,90



**Ø 45-60 CM**

**Sprungball mit Hörnchen**

Sprungball mit zwei Griffen zum Festhalten und schönen Farben für die Freude an der Bewegung. Mit Hüpfspaß zu mehr Ausdauer und Gleichgewichtssinn! Farbige sortiert, belastbar bis max. 55 kg, Gewicht 500 g.

81825 Ø 45-50 cm 7,90  
81826 Ø 60 cm 9,90



GYMNASTIK



**NEU**  
im Sortiment

**TOGU® Erdball**

Ø 100 cm  
Ø 200 cm

Der TOGU Erdball mit Kontinentalaufdruck bietet viele Spielmöglichkeiten im Unterricht, für didaktische Spiele oder für die Freizeit. Maximal blastbar bis 80 kg.

69873 Ø 200 cm 1.099,90  
69874 Ø 100 cm 199,90

**Laufkugel**

Laufkugeln schulen hervorragend das Gleichgewichtsgefühl. Am Anfang ist allerdings eine Hilfestellung durch eine weitere Person anzuraten. Ø 70 cm, Gewicht 10 kg, PE bruchfest.

14250 rot 222,90  
14251 blau 222,90  
14252 gelb 222,90  
14253 grün 222,90



Ø 70 cm



**TOGU® BALLKISSEN**

**DYNAIR® Ballkissen® XXL**

Luftgefülltes Ballkissen aus Ruten, Ø 50 cm. Auf einer Seite mit runden, sanften Senso-Noppen und auf der Anderen im bewährten Classic-Design. Der Unterschied zwischen Level 3, Level 4 und Meditation liegt im Härtegrad. Level 3 und Meditation besitzen den gleichen Härtegrad, Level 4 einen geringeren. Fordert den Trainierenden hohe Leistung ab und verbessert Koordination, Kraft sowie Kondition. Daneben bietet es weiche und sanfte Unterstützung bei Übungen im Liegen. Es ist ideal in Fitness, Therapie, Reha oder für das Training zu Hause einsetzbar. Belastbarkeit: 200 kg. Lieferung mit Übungsposter und Handpumpe.

41895	XXL Level 3	105,90
41896	XXL Level 4	105,90
41898	XXL Meditation	108,90



**LEVEL 4**

**LEVEL 3**

**MEDITATION**



**SENSO® OBERFLÄCHE**

**DYNAIR® Ballkissen®  
DYNAIR® Ballkissen® Senso®**

Das Dynair Senso ist eine Weiterentwicklung des bekannten Dynair Ballkissen. Es vereint in sich die verbesserte Oberfläche mit den runden sanften Senso-Noppen - die Gegenseite hat die bewährte glatte Classic Designoberfläche des Dynair Ballkissen. Material Ruten mit Nadelventil zum Ausgleich des Luftinnendrucks. Zum dynamischen und entlastenden Sitzen und als labile Unterlage für Rücken-training, Gymnastik, Therapie und Reha. Hält die Bandscheiben sanft in Schwung und trainiert die Muskulatur der Wirbelsäule.

Farben nach Lagerbestand: rot, grün, blau, blau-lila, schwarz, terra, türkis, seagrass, misty-mountain, aubergine, basalt, pink, pearl, farbig sortiert. Innendruck, Belastbarkeit ca. 200 kg.

40726	Classic	Ø 33 cm	42,90
42726	Classic XL	Ø 36 cm	49,90
41523	Senso	Ø 33 cm	42,90
41568	Senso	Ø 36 cm	49,90

**GLATTE CLASSICOBERFLÄCHE**



**Polyester-Bezug für  
DYNAIR®-Ballkissen®**

Macht das Sitzen noch angenehmer. Pflegeleichtes Material, waschbar, velourähnliche Oberfläche mit Reißverschluss. Lieferung ohne Ballkissen.

41524	Ø 33 cm	16,90
41569	Ø 36 cm	16,90



**DYNAIR® XXL DVD Perfect Shape**

Trainingsanleitung zum DYNAIR XXL, durch ganzheitliche Bewegungen ganze Muskelketten trainieren und kräftigen. Sprache: Deutsch/Englisch, Laufzeit: ca. 85 min.

41899	19,90
-------	-------



**DYNAIR® Aero-Step® XL  
DVD Perfect Shape**

DVD Perfect Shape DYNAIR Aero-Step XL functional. Anleitungen zum Functional-Training. Sprache: Deutsch / Englisch, Laufzeit ca. 60 min.

42270	19,90
-------	-------



**DYNAIR® Premium  
Keil-Ballkissen®**

Vereint die Vorteile des Ballkissens und des Keilkissens optimal in einem Produkt. Ermöglicht automatisch eine gute Sitzposition, hält die Bandscheiben in Bewegung, stärkt die Rückenmuskeln und kann Rückenbeschwerden lindern. Eine Seite sanfte Senso-Noppen. Mit Pumpe zur Feinregulierung und Übungsanleitung. Ø ca. 40 cm. Farbig sortiert

41526	Set	58,90
-------	-----	-------

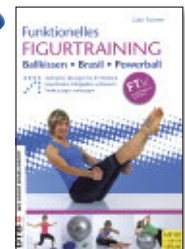

**Funktionelles Figurtraining**

Buch "Funktionelles Figurtraining". Ballkissen - Brasil - Powerball. Dieses Buch beschreibt Übungen mit den besten Geräten für funktionelles Figurtraining: Dem Dynair Ballkissen, den TOGU Brasilis und dem Powerball. Zahlreiche Übungsbeispiele garantieren ein abwechslungsreiches Workout. 216 Seiten mit 438 Farbfotos. Autor: Gabi Fastner

42397	
-------	--

GYMNASTIK



**AERO-STEP® Fußtrainer**

Der patentierte Aero Step® ist ein luftgefülltes Trainings- und Therapiegerät aus hochwertigem Ruten. Der Aero-Step® ermöglicht durch sein 2-Kammer-Luftsystem ein Training und Spielen mit Spaßgarantie. Die Gelenkstabilität wird verbessert, die Balance gefunden, sowie Reflexe und Reaktionen gefördert.

Modell	AERO-STEP®	AERO-STEP® XL	AERO-STEP® XL functional
Maße (L x B x H)	46 x 32 x 8 cm	51 x 37 x 8 cm	51 x 37 x 8 cm
Max.Belastung	bis 200 kg	bis 200 kg	bis 200 kg
Noppen	•	•	-
Farbe			
blau	41516	41520	-
grün	41518	41521	-
rot	41748	-	41924
schwarz	-	-	41923
silber-grau	-	41522	41925
Preis	89,90	126,90	128,90



**AERO-STEP® XL**

**AERO-STEP®**



**AERO-STEP® FUNCTIONAL**



**Dynair® Golf Pro**

Die Weiterentwicklung der Dynair Technologie für alle Golfer. Das Set besteht aus 2 neuen Dynair Ballkissen mit einer glasfaserverstärkten Grundplatte. Das Produkt ist beidseitig benutzbar und bietet immer einen sicheren Stand. Mit dem Dynair Golf Pro können nicht nur Schlagbewegungen perfektioniert, sondern auch natürliche Bedingungen auf dem Platz simuliert werden. Die Stabilität im Beinbereich, die durch das Kissen trainiert wird, ermöglicht einen natürlichen und flüssigen Golfschlag. Farbe: Grün mit schwarzer Platte. Ø ca. 36 cm, Höhe ca. 10 cm. Material: Ruten mit Nadelventil. Belastbarkeit ca. 200 kg.

42287 2er Set 272,90



**DYNAIR® PRO GOLF**



**DYNAIR® PRO**

**Dynair® Pro**

Das erste Ballkissen kombiniert mit einer stabilen Platte - zwei Geräte in Einem! Dadurch entstehen noch mehr Möglichkeiten für sensomotorisches und koordinatives Training und Therapie. Besonders geeignet für den Einbeinstand in der Physiotherapie - auch umgedreht verwendbar! Absolut sicher mit extra rutschsicherem Material. Ø ca. 36cm, Höhe 10 cm. Farbe Orange mit schwarzer Platte. Material: Ruten mit Nadelventil, Belastbarkeit ca. 150 kg.

42271 133,90



**Senso Balance Igel**

Kurze angenehme Noppen, mit Nadelventil zur individuellen Druckregulierung. Zur Förderung der Koordination, der Beweglichkeit, zur Entspannung, zur Fußmassage und Körperwahrnehmung. Aus hochwertigem Ruten. Farbig sortiert.

41627 Ø 16 cm, 360 g, Paar 30,90  
41629 Ø 18 cm, 560 g, Paar 41,90



**Senso® Venentrainer  
Dynair® Pads**

Aus hochwertigem Ruten. Einfache schnelle Hilfe bei Durchblutungsstörungen, venösen Stauungen und geschwollenen Beinen. Dank Luftfüllung und der ergonomischen Form schmiegen sich die Pads jedem Fuß an, somit bildet sich eine optimale Anpassung an das Fußgewölbe. Massagewirkung durch sanfte Senso-Noppen, die andere Seite ist samtig glatt. Individuell befüllbar. Abmessungen 34 x 33 cm. Belastbarkeit ca. 200 kg. Lieferung mit Übungsposter und Pumpe. Preis pro Stück.

41636 lila 48,90  
42637 rot 48,90



**Jumper**

Cardio-Fitness in kürzester Zeit und auf kleinstem Raum! Ideale Druckverteilung durch bewährte Dynair-Technik. Extrem dynamischer Rebound (Trampolineffekt). Rutschfest auf allen Unterlagen. Studios profitieren von integriertem Easy-Store-System, da keine extra Lagerungshilfe nötig ist.

41763 Jumper 52 x 24 cm 208,90  
41765 Mini Jumper 36 x 18 cm 125,90



GYMNASTIK





Das AIREX® Balance-Pad deckt als Therapie- und Trainingsgerät ein breites Spektrum von Anwendungsmöglichkeiten ab. Aufgrund der destabilisierenden Eigenschaft wird das Balance-Pad in der Prävention und Rehabilitation von orthopädisch-traumatologischen Erkrankungen, sowie im Freizeit- und Leistungssport zur Schulung motorischer Fähig- und Fertigkeiten eingesetzt. Am effektivsten ist das barfußige Training.



①



②

zugelassenes Medizinprodukt nach 93/42 EWG – Klasse 1

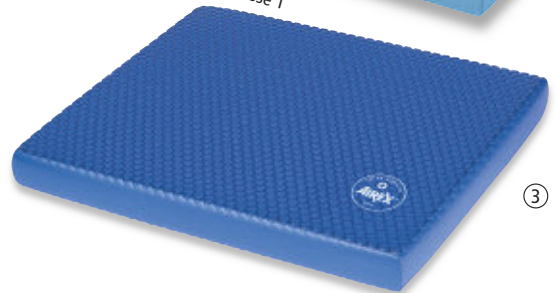

③

**AIREX® Balance-Pad** ①

Balance-Pad blau, ca. 48 x 40 x 6 cm, zur Schulung motorischer Fähig- und Fertigkeiten. Mit Übungsposter. Gewicht ca. 700 g.

30849 57,90

**AIREX® Balance-Pad Elite** ②

AIREX® Balance-Pad Elite, blau, ca. 48 x 40 x 6 cm. Weiterentwicklung des klassischen Balance-Pads mit verbesserter Rutschfestigkeit durch eine Waffelstruktur auf beiden Seiten. Der geschlossenzellige, sehr weiche Schaumstoff nimmt weder Feuchtigkeit noch Schmutz auf, ist sehr strapazierfähig und besitzt eine antimikrobielle Hygieneausrüstung. Mit Übungsposter. Gewicht ca. 700 g.

31076 73,90

**AIREX® Balance-Pad Solid** ③

Durch eine höhere Dichte und eine innovative noppenartige Oberflächenstruktur ist das Balance-Pad Solid extrem stabil und robust mit einer optimalen Dämpfung. Es ist besonders schonend für den Bewegungsapparat. Die spezielle Ober- und Unterseite bietet Rutschfestigkeit. Bestens geeignet für Rehabilitation, Functional Fitness und Crossfitness. Maße (L x B x H): 46 x 41 x 5 cm, Gewicht: ca. 1 kg

51504 74,90



④

**softX® Koordinationsschwinge** ④

Als Zubehör für das Balance-Pad. Auf dieser Schaukelwippe aus Spezialschaumstoff kann das Balance-Pad genau platziert werden, damit vergrößern sich die Einsatzmöglichkeiten. Maximal bis 100 kg belastbar (in Verbindung mit dem Balance-Pad). Gewicht ca. 400 g, Abmessungen 50 x 45 x 9 cm. Ohne Balance-Pad.

31073 41,90



**NEU**  
im Sortiment

**Balance Trainer**

Der blaue Balancetrainer, auch Dome Trainer genannt, unterstützt Sie bei der Entwicklung Ihrer Koordinationsfähigkeiten und bei der Stärkung der Kernmuskulatur. Er ist ideal für das Ausdauer- und Krafttraining geeignet und wird auch häufig in der Rehabilitation eingesetzt. Die rutschfeste Unterseite gewährleistet ein sicheres Training und die mitgelieferten, abnehmbaren Gummibänder mit Handgriffen ermöglichen eine Vielzahl

von Übungen. Die Halbkugel darf aus Sicherheitsgründen nicht über eine Höhe von 22 cm aufgeblasen werden. Abmessungen (B x H) 67 x 22 cm. Halbkugel-Ø 63 cm. Länge der Gummibänder 82 cm, Griff-Ø 3,5 cm. Maximale Belastung 150 kg. Gewicht 7,0 kg. Lieferung inklusive Handpumpe.

42599 120,90



LAGRE

**PURE2IMPROVE Balance Pad**

Das Pure2Improve Balance Pad besteht aus pflegeleichtem, geschlossenzelligem Schaumstoff mit rutschfester Oberfläche. Es kann beidseitig genutzt werden wobei die Seiten unterschiedlich hart sind und so der Anforderungscharakter verändert werden kann. Das Balance Pad wurde für den Einsatz im Gleichgewichts-, Koordinations- und Reakti-

onstraining entwickelt und eignet sich für Beweglichkeits- und Haltungsstabilitätsübungen. Farbe Grau. Abmessungen: Small (L x B x H) 40 x 24 x 5,7 cm, Large (L x B x H) 48 x 40 x 5,7 cm

52535 small 26,90  
52536 large 45,90

**NEU**  
im Sortiment

## BAMUSTA® SOFTBOARDS

### IDEAL FÜR THERAPIE, REHA UND FITNESS

BAMUSTA® Boards bestehen aus einem speziellen Material, das sich unter dem Gewicht des Anwenders zusammenzieht. Sobald der Benutzer mit den Übungen beginnt, fängt automatisch das Gleichgewichtstraining an. Durch sein Gewicht wird eine Kompression erzeugt, wodurch die Koordination und Balance des Anwenders gefordert wird. Ob Kippen, auf und ab bewegen oder seitliches Neigen, es ist alles möglich. Im Moment der Kippbewegung wird nicht nur das Gefühl „in der Luft zu schweben“ erzeugt, sondern auch die Tiefenmuskulatur angeregt. Der Bewegungsablauf ist immer verschieden und wird durch die Koordination des Anwenders gesteuert.

## CUATRO

### BAMUSTA® Cuatro

Ein Pad mit Waffelstruktur aus Spezial-Schaumstoff für das Gleichgewichtstraining. Das Eigengewicht des Übenden drückt das Material zusammen, wodurch sofort Koordination und Balance des Anwenders gefordert werden. Absolut rutschfest, wasserabweisend und leicht zu reinigen. Abmessungen 47 x 38 x 6 cm.

30571	blau	39,90
	blau ab 10 Stück	37,90
30576	anthrazit	39,90
	anth. ab 10 Stück	37,90



### BAMUSTA® Circulo

Ø 39 cm, 11 cm hoch. Der Balance-Kreisel aus nachgiebigem Spezial-Schaumstoff, der instabile, kippende Bewegungen ermöglicht. Ideal für die späte Rehabilitation, Therapie und das Gleichgewichtstraining. Rutschfest, wasserabweisend, leicht zu reinigen. Belastbar bis max 150 kg. Inkl. A2-Poster mit Übungsbeispielen.

31572	59,90
	ab 6 Stück inkl. DVD 56,90

## CIRCOLO



## TABLERO

### BAMUSTA® Tablero

Ø 39 cm, 9 cm hoch. 60 x 39 x 12 cm. Das große Softboard mit einer großen Oberfläche und einem hohen, nachgiebigen Mittelfuß ist eine Herausforderung an die Bewegungskoordination des fortgeschrittenen Anwenders. Ideal für Therapie, Fitness und Reha. Rutschfest, wasserabweisend und leicht zu reinigen. Inkl. A2-Poster mit Übungsbeispielen.

31573	73,90
	ab 6 Stück inkl. DVD 71,90



## PLACA

### BAMUSTA® Placa

60 x 39 x 12,5 cm. Ein Anfängerboard mit 4 flexiblen Eckfüßchen aus nachgiebigem Spezial-Schaumstoff erzeugt ein spürbares Gefühl von Schweben oder Surfen auf einer sicheren Oberfläche. Bei Therapie und Rehabilitation werden so Balance, Koordination und Beweglichkeit sicher geschult. Rutschfest, wasserabweisend und leicht zu reinigen. Inkl. A2-Poster mit Übungsbeispielen.

31574	84,90
	ab 6 Stück inkl. DVD 82,90



inklusive Übungsposter



**Senso Ball**

Die Noppen bewirken eine Körpermassage und Förderung der Durchblutung durch rollende Gymnastik auf dem Ball. Farbe lila, Ø ca. 23 cm. Material Vinnol.

40858 21,90



**Bodyroll 2er Set**

Die luftgefüllte, durchblutungsfördernde Massagerolle, für den ganzen Körper. Die weichen, sanften Noppen sind auch ideal zur Fußreflexzonenmassage. Ø ca. 6 cm, 13 cm lang, 500 g. Das Material Ruton ist geruchsneutral und bis 150 kg belastbar. Das Produkt ist latexfrei und ohne verbotene Weichmacher. Farblich sortiert.

40908 Set 24,90

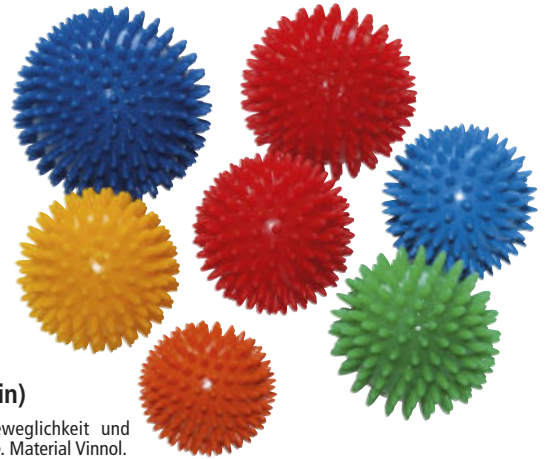

**BENZ® Noppenball (klein)**

Zur Förderung der Beweglichkeit und Durchblutung der Hände. Material Vinnol.

Größe	weich	hart	Preis	ab 10 Stück
Ø ca. 6 cm	49105	49100	2,90	2,40
Ø ca. 7 cm	49106	49101	3,90	2,90
Ø ca. 8 cm	49107	49102	4,90	3,90
Ø ca. 9 cm	49108	49103	4,90	4,50
Ø ca. 10 cm	49109	49104	5,90	4,90

GYMNASTIK

**NEU**  
im Sortiment



**Motorikball 3er Set**

Das Set dient zu Therapiezwecken, zum Stressabbau oder für unterschiedlichste Ballspiele. Es besteht aus einem lila Ball mit golfballähnlichen Vertiefungen sowie einem grünen und einem pinken Ball mit Noppen. Hergestellt aus Naturkautschuk-Schaumstoff. Gewicht je Ball 50 g, Ø 50 mm.

17125 Set 18,90



**NEU**  
im Sortiment

**Motorik Tastbälle 6er Set**

6 knetbare Bälle zur Förderung der Motorik und des Tastsinns in unterschiedlichen Formen und Strukturen. Hergestellt aus robustem Naturkautschukschaumstoff. Gewicht je Ball 95 g, Ø 10 cm.

17126 Set 54,90

**NEU**  
im Sortiment



**Sensory Bälle 6er Set**

6 knetbare Bälle zur Förderung der Motorik und des Tastsinns in unterschiedlichen Formen und Strukturen. Hergestellt aus einzigartigem Naturkautschukschaumstoff. Dank des weichen Materials liegen die Bälle angenehm in der Hand. Gewicht je Ball 95 g, Ø 10 cm.

17127 Set 54,90

**NEU**  
im Sortiment



**Motorik Mini Sport Bälle 6er Set**

Sie sind die perfekten Bälle für jedes Kind im Alter von 1-6 und fördern frühes Fangen und Werfen sowie die Hand-Augenkoordination. Das Set umfasst 6 verschiedene Sportbälle in 6 verschiedenen Farben – Tennisball, Rugbyball, Fußball, Basketball, Golfball und Baseball. Gewicht je Ball 95 g, Ø 10 cm.

17128 Set 54,90



**Multiroll® Functional**

Multiroll® Functional, Ø 18 cm, 80 cm lang. Die rollende Trainingsmaschine: Tiefenmuskuläre Trainingsreize setzen und den ganzen Körper kräftigen. Die Luftfüllung ist durch das Ventil individuell anpassbar. Als instabile Rolle für den optimalen Einsatz im Functional-Training. Im Studio und zu Hause einsetzbar. Material: Ruton, Belastbarkeit ca. 200 kg. Mit Pumpe im Polybeutel.

42272	schwarz	64,90
42273	silber	64,90
42274	rot	64,90



Ø 18 cm



**Aero-Roll®**

Luftgefüllte, individuell regulierbare Lagerungshilfe und Trainingsgerät, 50 cm lang. Anwendung in der Therapie, Kräftigung, Aqua-Gymnastik, Yoga und Balance. Inkl. Luftpumpe und Poster.

41631	Ø 15 cm schwarz	49,90
41633	Ø 20 cm silber	52,90
41635	Halbrolle schwarz	44,90

Ø 20 cm



Ø 15 cm



**BRASIL**

Mit dem TOGU® kann die Figur geformt, der Rücken, die Tiefenmuskulatur und der ganze Körper trainiert werden. Somit tut man sich und seiner Seele etwas Gutes, ohne sich auszupeinern. Ein Training mit den Brasil® belebt den Organismus, sorgt für mehr Fitness, stärkt die Muskulatur rund um die Wirbelsäule, verbessert die Haltung und strafft das Bindegewebe. Außerdem verbessern Sie Ihre Körperwahrnehmung und koordinativen Fähigkeiten. Das besondere Extra: Arme und Schultern werden schön modelliert und definiert. Die Brasil® sind kleine Wunderwaffen für Übungen mit Freude und guter Laune! Mit ihrem Gewicht von jeweils 270 g lässt sich die tiefe Muskulatur perfekt aktivieren! Durch ihre Noppenoberfläche stimulieren sie zusätzlich die Rezeptoren in den Händen.



**TOGU® BRASIL®**

Die TOGU® Brasil® sind kleine, handliche Tiefenmuskeltrainer aus Ruten im 2er-Set, grün, 2 x 270 g. Die Füllung aus Luft und Gewicht gibt ein gezieltes Bewegungsfeedback (Schüttel-effekt). Tiefenmuskeltrainer für Gesundheit und Figur. Bindegewebsstraffung und präventives Rückentraining durch minimale Bewegungsamplitude. Gelenkschonend durch die ergonomische Form und das geringe Eigengewicht von je 270 g. Lieferung im Polybeutel mit Übungsposter und Band. 30-Jahre-Garantie!

42276 Paar 25,90

**TOGU® BRASIL® Aqua**

Brasil® Aqua im 2er-Set, grün, 2 x 270 g. Die spezielle Füllung aus Luft und Gewicht gibt ein gezieltes Bewegungsfeedback. Die Brasil® Tiefenmuskulaturtrainer sind jetzt mit zusätzlichen Armbändern ausgestattet, damit die Brasil auch bei der Aquagymnastik nicht verloren gehen. Brasil® Aqua erfüllt alle Ansprüche an ein effektives Bauch-Beine-Po-Training und an ein modernes Rücken- und Gesundheitstraining, gelenkschonend durch die ergonomische Form und das geringe Eigengewicht von je 270 g. Lieferung im Polybeutel mit Trainingskarte und 2 Armbändern. 30-Jahre-Garantie!

42275 Paar 29,90

**BRASIL® Base**

Die neue Brasil® Base für Brasil® Gruppenkurse im Verein oder Fitness-Studio ist ein Made in Germany Produkt aus Ruten. Die besondere Matte mit über 2000 sanften Noppen und der kompakten Abmessung von 60 x 40 cm ist aktivierender Platzhalter und Massage Tool in einem. Die Brasil® Base erleichtert zusätzlich die Körperwahrnehmung bei Yoga, Meditation und Entspannung. Gewicht einer Matte ca.1330 g. Eigengewicht der BRASIL® pro Stück 270 g.

42485 1 Matte 39,90  
42486 Set 1 1 Matte & 2 Brasil® 66,90  
42487 Set 2 1 Matten 2 Brasil® 1 DVD 94,90



**BRASIL® AQUA**

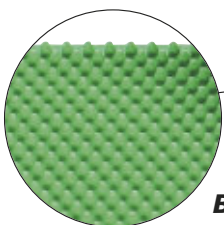

**BRASIL® BASE  
2000 NOPPEN**

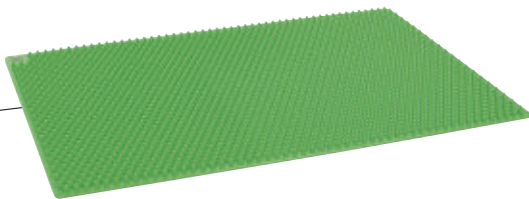

**SET 2 - 1 MATTE  
+ 2 BRASIL® + DVD**

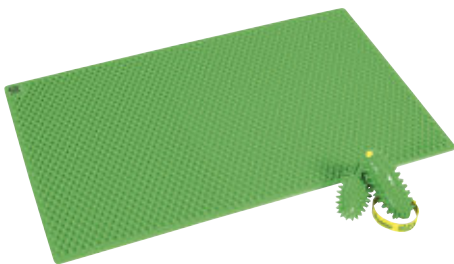

**SET 1 - 1 MATTE + 2 BRASIL®**

**BRASIL® DVD  
Bodystyling mit BRASIL**

Fitness-Profi Gabi Fastner hat für diese DVD ein Programm zusammengestellt - es macht richtig Spaß, ist leicht durchführbar und beansprucht wenig Zeit. Inhalt der DVD: Einleitung & Handhabung der Brasil (3.30 Min.), Gesamtprogramm (52.30 Min.). KURZPROGRAMME: Cardio Brasil® (10 Min.), Kräftigung (15 Min.), Balance & Kraft (16 Min.), Entspannung (11.30 Min.), BONUS: Bürogymnastik (9 Min.).

42488 19,90

**Trainingsbuch BRASIL®**

Kräftigung - Ausdauer - Entspannung. Das Trainingsbuch Brasil® beinhaltet umfangreiches Hintergrundwissen und zahlreiche Übungsbeispiele mit den beliebten Handgeräten. Dieses Buch bietet bebilderte Übungsanweisungen und fertig ausgearbeitete Stundenbilder für Physiotherapeuten, Übungsleiter und Trainer. 176 Seiten mit ca. 400 Farbfotos. Autor: Gabi Fastner

42394



**BRASIL® CD Fiesta do BRASIL**

Schüttle die Brasil® und bewege dich zu der rhythmisch mitreißenden Musik der "Fiesta do Brasil" CD. Zusammen mit Gabi Fastner hat "Move ya" eine CD mit ca. 60 Minuten, 126 bpm Musik herausgebracht. Die größten Hits aus dem Land des Zuckerhuts für eine Party in Deinem Kurs oder zuhause wie an der Copacabana. Titelkurzvoranschau: Combo Tropical - Brasil. Bellini - Samba Do Brasil. Salome\* Bahia - Outro Lougar. Sergio & Carolina - The Girl From Ipanem.

42489 29,90





**NEU**  
im Sortiment



**AIREX**

**AIREX Gymnastikmatten**

Dank ihrer Vielseitigkeit sind AIREX Produkte eine ideale Grundlage für Trainingseinheiten jeder Art. AIREX Matten liegen immer sofort flach und können für eine Vielzahl von Trainingsprogrammen und Übungen eingesetzt werden. Die Matten sind tritt- und rutschsicher durch ihre strukturierte Oberfläche. Sie sind phthalat-, latex-, cadmium-, triclosanfrei und vom AGR geprüft und empfohlen. Coronella grün ist mit Ösen ausgestattet.

30649	Coronella	185 x 60 x 1,5 cm	rot	ca. 2,2 kg	90,90
30653	Coronella	185 x 60 x 1,5 cm	blau	ca. 2,2 kg	90,90
30700	Coronella	185 x 60 x 1,5 cm	grün	ca. 2,2 kg	104,90
30651	Corona	185 x 100 x 1,5 cm	rot	ca. 3,6 kg	129,90
56000	Corona	200 x 100 x 1,5 cm	schiefer	ca. 4,25 kg	155,90
30654	Atlas	200 x 125 x 1,5 cm	rot	ca. 5,5 kg	234,90
30687	Atlas	200 x 125 x 1,5 cm	grün	ca. 5,5 kg	234,90
30655	Hercules	200 x 100 x 2,5 cm	blau	ca. 6,0 kg	245,90
30688	Hercules	200 x 100 x 2,5 cm	grün	ca. 6,0 kg	245,90



**Faltbare Gymnastikmatte**

4-fach faltbare Gymnastikmatte aus Polyethylen-Schaum mit angenehmer, antibakterieller Oberseite und zwei Grifföffnungen für einen einfachen Transport. Die Matte eignet sich ideal für Yoga, Pilates und leichte Gymnastikübungen. In drei Größen erhältlich.

51875	blau	140 x 60 x 1,5 cm	25,90
51874	rot	170 x 70 x 1,5 cm	33,90
51872	schwarz	190 x 90 x 1,5 cm	47,90

**OHNE ÖSEN**

**180 x 120 x 1,5 cm**

31243	blau	101,90
31244	rot	101,90
31246	grün	101,90

**180 x 120 x 2 cm**

31247	blau	119,90
31248	rot	119,90
31249	grün	119,90

**200 x 100 x 2,5 cm**

31255	rot	122,90
31256	anthrazit	122,90



**Transportklettband für Gymnastikmatten**

Klettband Profi, 135 cm lang. Der Klettverschluss ist sicher und schont die Matte, weil er keine Druckstellen hinterlässt. Durch die Länge von 135 cm kann die Matte bequem über der Schulter getragen werden.

31277	6,90
-------	------



**Tragetasche für Gymnastikmatten**

Tragetasche mit seitlichem Reißverschluss, für Mattenbreite von 60 cm und -längen von 140 und 180 cm.

31258	9,90
-------	------

B: 65 cm  
H: 180 cm  
T: 50 cm



**Mattenwagen für Gymnastikmatten mit Ösen**

Mattenwagen fahrbar, 65 x 180 x 50 cm (B x H x T). Mit verstellbaren Aufhängehaken für unterschiedliche Ösenbreiten. Für 30 Matten 1 cm oder 20 Matten 1,5 cm stark.

31257	199,90
-------	--------



**Gymnastikmatten Wagen**

Stahlrohrkonstruktion lackiert, fahrbar, mit 4 Rädern. Maße (B x H x T): 145 x 110 x 70 cm. Gewicht 7,5 kg.

B: 145 cm  
H: 110 cm  
T: 70 cm

30803	349,90
-------	--------



**Wandaufhängung für Gymnastikmatten mit Ösen**

Wandaufhängung für Matten mit Ösen. Für 15 Matten mit 1 cm Stärke, oder 10 Matten mit 1,5 cm Stärke. Lochabstand 48 cm. Abmessungen (B x H x T) 59 x 5 x 0,5 cm.

31159	56,90
-------	-------



*Eva*



Länge	Breite	Stärke
150 cm	60 cm	2 cm

**Gymnastikmatte Eva**

Ideale Freizeitmatte, vielseitig einsetzbar. PE-Schaum mit aufkaschierter Folie, pflegeleicht und abwaschbar. Farbe weiß/ dunkelrot.

30677	150 x 60 x 2 cm	28,90
-------	-----------------	-------

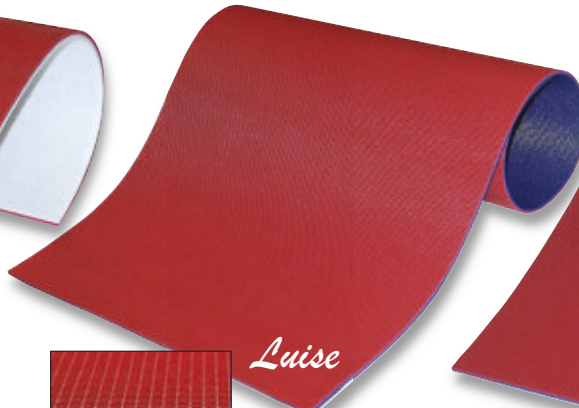

*Luise*

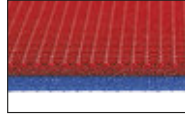

Länge	Breite	Stärke
180 cm	100 cm	0,9 cm

**Gym-Aerobic-Matte Luise**

Ideale Freizeitmatte, PE-Schaum mit beidseitiger Feinprägung, umweltfreundlich, pflegeleicht, abwaschbar. Farbe: rot / blau.

30658	180 x 100 x 0,9 cm	25,90
-------	--------------------	-------



*Frida*



Länge	Breite	Stärke
120 cm	60 cm	0,9 cm
180 cm	60 cm	0,9 cm

**Gymnastikmatte Frida**

Günstige, universelle Freizeitmatte für den fitnessorientierten Heimsporler aus PE-Schaum mit aufkaschierter Folie, pflegeleicht und abwaschbar. Auch ideal zur Ergänzung mit Heimsprossenwänden geeignet. Farbe rot - blau, Stärke 0,9 cm.

30656	120 x 60 cm	13,90
30657	180 x 60 cm	19,90

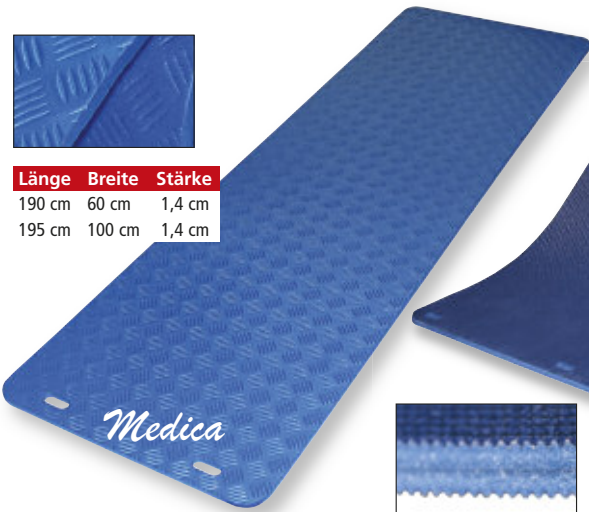

*Medica*



Länge	Breite	Stärke
190 cm	60 cm	1,4 cm
195 cm	100 cm	1,4 cm

**Gym-Matte Medica**

Ideale Matte für Fitness, Therapie und Reha. Aus geschlossenzelligem CF 35-Schaum. Keine Feuchtigkeitsaufnahme, mit Wasser und Seife leicht zu reinigen. Oberseite mit Spezialprofil für optimalen Komfort und Luftzirkulation. Mit Ausstanzungen als optionale Aufhängemöglichkeit.

31060	190 x 60 x 1,4 cm, blau	39,90
31065	195 x 100 x 1,4 cm, blau	62,90



*Lydia*

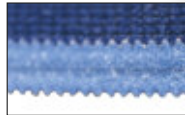

Länge	Breite	Stärke
195 cm	100 cm	1,5 cm

**Aerobic- / Fitness-Gymnastikmatte Lydia**

Hochwertiger Copolymerschaumstoff, zeichnet sich durch große Flexibilität, Komfort und Haltbarkeit aus. Beidseitig geprägt mit Schutz-Folie verstärkt, abgerundete Ecken, saphirblau. Abmessung: 195 x 100 x 1,5 cm.

30693		79,90
-------	--	-------



**NEU**  
im Sortiment

Länge	Breite	Stärke
182 cm	61 cm	0,4 cm

**Pure Exercise Matte**

Schwarze Trainingsmatte aus PVC mit 12 aufgedruckten Beispielübungen. Diese Übungen sind in zwei Kategorien eingeteilt, die Anfängern den Einstieg in das Training erleichtern. Die Trainingsmatte ist sehr leicht zusammenrollbar, pflegeleicht und abwaschbar. Das Material der Trainingsmatte ist rutsch- und abriebfest, hautfreundlich und frei von Schadstoffen. Die Matte ist ideal für das Fitnesstraining zu Hause oder in Fitnessstudios. Sie findet aber auch Anwendung in Schulen, Reha-Zentren oder in Physiotherapien. (L x B x H) 182 x 61 x 0,4 cm, Gewicht 1,05 kg.

52532		27,90
-------	--	-------



**Aufhängekonsole**

Zum Aufhängen von weichen Gymnastikmatten bis 130 cm Breite. Gesamtbreite 143 cm, Tiefe 27 cm, nutzbare Tiefe 24 cm.

30804		74,90
-------	--	-------



**Länge Breite Stärke**  
180 cm 60 cm 0,6 cm

**Yogamatte**

Die pro gym Yogamatte überzeugt durch den erhöhten TPE-Gehalt mit ihrer hohen Reißfestigkeit und sorgt damit für eine lange Haltbarkeit. Durch die verbesserte doppelseitige Textur ist die Yogamatte wesentlich rutschfester. Durch das dicke Material (6 mm) ist sie besonders gelenkschonend und angenehm weich. Sie bietet maximalen Komfort für Knie, Ellbogen und Hüften. Die pro gym Matte ist für Yoga, Fitness, Pilates und Gymnastik einsetzbar.

65348	blau/hellblau	17,90
65349	lila/rosa	17,90
65350	anthrazit/rot	17,90



**NEU**  
im Sortiment

**Transportklettband für Gymnastikmatten**

Klettband Profi, 135 cm lang. Der Klettverschluss ist sicher und schont die Matte, weil er keine Druckstellen hinterlässt. Durch die Länge von 135 cm kann die Matte bequem über der Schulter getragen werden.

31277	6,90
-------	------



**NEU**  
im Sortiment

**Yoga Set**

Das pro gym Yoga Set ist vielseitig einsetzbar - egal ob Sie Übungen mit dem Gürtel oder den Yoga-Blöcke machen. Das Set fördert gezielt eine Gleichgewichts- und Positionsverbesserung. Es beinhaltet 2 Yoga-Blöcke je (B x L x H) 15 x 23 x 7,5 cm, 120 g, mit abgerundeten Ecken und einen Gürtel (B x L) 3,8 x 183 cm.

831040	violett	11,90
831063	grün	11,90



**NEU**  
im Sortiment

**Yoga Rad**

Das Yoga Rad ist ein effektives, gelenkschonendes Hilfsmittel und ein Muss für jeden Yogaliebhaber. Die besonderen Vorteile, die das Yoga Rad mit sich bringt liegen darin, dass der Rücken schonend gedehnt werden kann und das Gleichgewicht und die Balance trainiert werden. Ø 34 cm, Gewicht ca. 1 kg, Farbe Blau oder Rosa, Material (innen) Polypropylen/ (außen) EVA.

52537	31,90
-------	-------



**NEU**  
im Sortiment

**Yoga Kissen**

Bei vielen Yogastilen besteht die Praxis aus einer Mischung zwischen intensiven und sehr ruhigen, meist sitzenden Asanas. Oft findet in der Yogawelt zu Beginn oder am Ende einer Sitzung eine Form der Meditation statt. Mit dem Yogasitzkissen sitzen Sie dabei besonders bequem und können konzentriert bleiben. Ø 33 cm, Kissenhöhe 17 cm, Gewicht ca. 670 g, Material (außen) Velours-Polyester, Füllung Polypropylen-Baumwolle.

52540	blau	51,90
52541	rosa	51,90



**Yoga Block 7,5 cm hoch**

Yogablock, (B x L x H) 15 x 23 x 7,5 cm. Dieser Hartschaumblock ist ein superleichtes Hilfsmittel für die Yogapraxis, u. a. um die Hände in stehenden Haltungen zu unterstützen, oder als Unterlage für die Hände in der Pfauenhaltung.

55305	hellblau	7,90
55306	pink	7,90



**Yoga Gürtel**

Yogagürtel 190 x 4 x 0,1 cm. Diese Gurte sind aus einem kräftigen Material gewoben. Sie helfen die Dehnung in einzelnen Yoga-Haltungen zu vertiefen und ermöglichen für Arme und Hände eine größere Reichweite, wenn sie als Verlängerung eingesetzt werden.

31157	lila	8,90
31158	blau	8,90
31184	orange	8,90
31185	anthrazit	8,90
31186	rot	8,90
31188	grün	8,90
31189	gelb	8,90

GYMNASTIK





Physio-Bänder



Bandbreite 15 cm  
Länge 1,2 m und 2,4 m

Physio-Bänder aus reinem Latex

Das Band ist in 4 verschiedenen Stärken lieferbar. Es ist optimal zur Steigerung der allgemeinen Fitness, für mehr Kraft, Ausdauer und bessere Kondition einsetzbar. Das Physio-Band ist ein Naturprodukt aus reinem Latex.

Art.Nr.	Farbe	Zugstärke	Breite	Länge	Preis	Grundpreis pro Meter	Preis ab 10 Stück	Grundpreis pro Meter
6410	grün	leicht	7,5 cm	1,2 m	8,90	7,42	7,90	6,58
6412	rosa	mittel	7,5 cm	1,2 m	8,90	7,42	7,90	6,58
6413	blau	stark	7,5 cm	1,2 m	8,90	7,42	7,90	6,58
6414	rot	extra stark	7,5 cm	1,2 m	9,90	8,25	8,90	7,42
8800	gelb	leicht	7,5 cm	2,0 m	12,90	6,45	11,90	5,95
8801	rot	mittel	7,5 cm	2,0 m	12,90	6,45	11,90	5,95
8802	grün	stark	7,5 cm	2,0 m	12,90	6,45	11,90	5,95
8803	blau	extra stark	7,5 cm	2,0 m	13,90	6,95	12,90	6,45
8732	grün	leicht	15 cm	1,2 m	8,90	7,42	7,90	6,58
8738	rot	extra stark	15 cm	1,2 m	8,90	7,42	7,90	6,58
8804	gelb	leicht	14,5 cm	2,5 m	12,90	5,16	11,90	4,76
8805	rot	mittel	14,5 cm	2,5 m	12,90	5,16	11,90	4,76
8806	grün	stark	14,5 cm	2,5 m	12,90	5,16	11,90	4,76
8807	blau	extra stark	14,5 cm	2,5 m	12,90	5,16	11,90	4,76
8808	gelb	leicht	14,5 cm	25 m	68,90	2,76	-	-
8809	rot	mittel	14,5 cm	25 m	79,90	3,20	-	-
8810	grün	stark	14,5 cm	25 m	89,90	3,60	-	-
8811	blau	extra stark	14,5 cm	25 m	98,90	3,96	-	-

Bandstärke

Farbe	Stärke
gelb	leicht
rot	mittel
grün	stark
blau	extra stark



Clips für Physio-Band 75 mm

6420 10-er Pack 18,90

Clips für Physio-Band 150 mm

6496 10-er Pack 24,90

Physio-Tape

Trainingsgerät zur kraftintensiveren Ergänzung zum Physio-Band. Entwickelt von Prof. Dr. med. H. Hess (Betreuer der DFB-Auswahl) und Jana Hess (Dipl.-Sportlehrerin/Krankengymnastin). Lieferung mit Anleitung, ohne Clip.

Art.Nr.	Farbe	Zugstärke	Breite	Länge	Preis	Grundpreis pro Meter	Preis ab 10 Stück	Grundpreis pro Meter
6902	grün	leicht	15 cm	1,2 m	8,90	7,42	7,90	6,58
6903	rosa	mittel	15 cm	1,2 m	8,90	7,42	7,90	6,58
6904	blau	stark	15 cm	1,2 m	8,90	7,42	7,90	6,58
6905	rot	extra stark	15 cm	1,2 m	9,90	8,25	8,90	7,42
6907	grün	leicht	15 cm	2,4 m	12,90	5,38	11,90	4,96
6909	rosa	mittel	15 cm	2,4 m	13,90	5,79	12,90	5,38
6910	blau	stark	15 cm	2,4 m	13,90	5,79	12,90	5,38
6911	rot	extra stark	15 cm	2,4 m	14,90	6,21	13,90	5,79

Bandstärke

Farbe	Stärke	Anwendung	Farbe	Stärke	Anwendung
grün	leicht	Zum Einstieg oder nach Verletzungen	blau	stark	Fortgeschrittene und trainierte Sportler
rosa	mittel	Für ein weiterführendes Training	rot	extra stark	Für den besonders trainierten Sportler

**NEU**  
im Sortiment

RUBBERBAND XL  
27,5 CM LANG



Anleitung für Physio Tape

6918 10-er Pack

Rubberband XL

Effektives Trainingsgerät aus Naturkautschuk-Latex. (B x L) 5 x 27,5 cm. Das Band ist für eine Vielzahl von Zugübungen beim Training in der Rehabilitation, oder bei der Therapie geeignet.

698501	gelb	leicht	3,90
698502	grün	mittel	3,90
698503	rot	stark	3,90
698504	blau	extra stark	4,90
698505	schwarz	extra-extra stark	4,90

# TherABAND™ CLX

ELEVATE PERFORMANCE. ACCELERATE RECOVERY.

Das latexfreie CLX Band besteht aus aneinandergereihten Schlaufen (patentiertes Easy Grip Loop-System), die ein einfaches Greifen und Befestigen der Bänder ermöglichen. Dadurch entstehen individuelle Griffoptionen und neuartige Trainingsmöglichkeiten für ein einfaches, vielseitiges und progressives Widerstandstraining ohne aufwändige Wicklungen oder Knoten des Bandes. Das CLX Band erfüllt die Funktionen von vier Trainingsgeräten: Übungsband, Loops, Tubing mit Handgriffen und Türanker. Es eignet sich für alle Trainingssituationen von Physiotherapie bis Athletiktraining.

Erhältlich als vorgeschchnittenes 2 m - Band (mit 11 Schlaufen) oder 22 m Rolle (Band kann zwischen den Schlaufen individuell gekürzt werden).



TheraBand™	
Farbe/Stärke	Anwender
	Senioren, Kinder
	Untrainierte Frauen, Jugendliche
	Frauen, trainierte Jugendliche, untrainierte Männer
	Gut trainierte Frauen, Männer
	Sehr gut trainierte Frauen, gut trainierte Männer
	Sehr gut trainierte Männer
	Leistungssportler/Muskelaufbau

TheraBand™							
Dehnung							
25 %	0,5 kg	0,7 kg	0,9 kg	1,3 kg	1,6 kg	2,3 kg	3,6 kg
50 %	0,8 kg	1,1 kg	1,5 kg	2,1 kg	2,9 kg	3,9 kg	6,3 kg
75 %	1,1 kg	1,5 kg	1,9 kg	2,7 kg	3,7 kg	5,0 kg	8,2 kg
100 %	1,3 kg	1,8 kg	2,3 kg	3,2 kg	4,4 kg	6,0 kg	9,8 kg
125 %	1,5 kg	2,0 kg	2,6 kg	3,7 kg	5,0 kg	6,9 kg	11,2 kg
150 %	1,8 kg	2,2 kg	3,0 kg	4,1 kg	5,6 kg	7,8 kg	12,5 kg
175 %	2,0 kg	2,5 kg	3,3 kg	4,6 kg	6,1 kg	8,6 kg	13,8 kg
200 %	2,2 kg	2,7 kg	3,6 kg	5,0 kg	6,7 kg	9,5 kg	15,2 kg
225 %	2,4 kg	2,9 kg	4,0 kg	5,5 kg	7,4 kg	10,5 kg	16,6 kg
200 %	2,6 kg	3,2 kg	4,4 kg	6,0 kg	8,0 kg	11,5 kg	18,2 kg

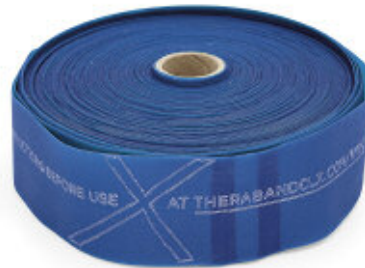

## Thera-Band 2 m CLX

Art.Nr.	Farbe	Zugstärke	Breite	Länge	Grundpreis pro Meter	Preis
7440018	gelb	1,4 kg	8 cm	2 m	8,45	16,90
7440035	rot	1,7 kg	8 cm	2 m	8,45	16,90
7440060	grün	2,1 kg	8 cm	2 m	8,95	17,90
7440050	blau	2,6 kg	7 cm	2 m	10,95	21,90
7440099	schwarz	3,3 kg	7 cm	2 m	10,95	21,90
7440012	silber	4,6 kg	7 cm	2 m	10,95	21,90
7440021	gold	6,5 kg	7 cm	2 m	10,95	21,90

## Thera-Band CLX Rolle 22 m

Art.Nr.	Farbe	Zugstärke	Breite	Länge	Grundpreis pro Meter	Preis
7148018	gelb	1,4 kg	8 cm	22 m	6,77	148,90
7148035	rot	1,7 kg	8 cm	22 m	7,22	158,90
7148060	grün	2,1 kg	8 cm	22 m	7,95	174,90
7148050	blau	2,6 kg	7 cm	22 m	9,09	199,90
7148099	schwarz	3,3 kg	7 cm	22 m	9,95	218,90
7148012	silber	4,6 kg	7 cm	22 m	11,59	254,90
7148021	gold	6,5 kg	7 cm	22 m	13,40	294,90

# TherABAND™ ÜBUNGSBÄNDER

ELEVATE PERFORMANCE. ACCELERATE RECOVERY.



## Thera-Band Übungsband 45,5 m x 12,8 cm

Die ausgesprochen guten elastischen Eigenschaften dieses Naturlatex-Bandes, machen das Thera-Band® zu einem einfachen und an Praktikabilität kaum zu übertreffenden Trainingsmittel für jedermann mit nahezu unbegrenzten Anwendungsmöglichkeiten in Klinik / Praxis, den eigenen vier Wänden, Hotels, Arbeitsstätten, Sport- und Übungsgruppen.

6925	gelb, dünn	(€ 2,72/m)	123,90
6926	rot, mittel stark	(€ 2,81/m)	127,90
6927	grün, stark	(€ 3,27/m)	148,90
6928	blau, extra stark	(€ 3,58/m)	162,90
6929	schwarz, spezial stark	(€ 4,24/m)	192,90
6965	gold, maximal stark	(€ 6,96/m)	316,90

## Thera-Band Übungsband 5,5 m x 12,8 cm

Die ausgesprochen guten elastischen Eigenschaften dieses Naturlatex-Bandes, machen das Thera-Band® zu einem einfachen und an Praktikabilität kaum zu übertreffenden Trainingsmittel für jedermann mit nahezu unbegrenzten Anwendungsmöglichkeiten in Klinik / Praxis, den eigenen vier Wänden, Hotels, Arbeitsstätten, Sport- und Übungsgruppen.

6919	gelb, dünn	(€ 3,44/m)	18,90
6920	rot, mittel stark	(€ 3,62/m)	19,90
6921	grün, stark	(€ 3,98/m)	21,90
6922	blau, extra stark	(€ 4,16/m)	22,90
6923	schwarz, spezial stark	(€ 4,53/m)	24,90

## Thera-Band Übungsband 2,5 m x 12,8 cm

Im RV-Beutel, mit Anleitung.

6931	rot, mittel stark	(€ 5,16/m)	12,90
6933	grün, stark	(€ 5,16/m)	12,90
6934	blau, extra stark	(€ 5,16/m)	12,90



© Ludwig Artzi GmbH

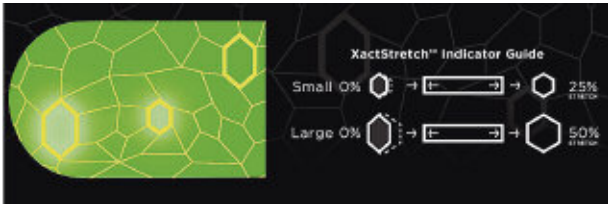

Das Thera-Band Kinesiology Tape mit der neuartigen XactStretch Technologie macht Taping noch einfacher. Ein wabenartiges Druckmuster auf dem Tape zeigt dem Anwender, um wie viel Prozent dieses gedehnt ist. So kann die genaue Dehnung beim Anbringen des Tapes abgelesen werden, 25 oder 50 Prozent. Es kann bis zu fünf Tage auf der Haut verbleiben. Das Band ist latexfrei und wasserfest.



GYMNASTIK

**Thera-Band® Kinesiology Tape Precut 25,4 x 5 cm**

Die lange Thera-Band Kinesiology Tape Precut Rolle besitzt eine Länge von 5 m und eine Breite von 5 cm. Sie enthält 20 Precuts à 25 cm Länge.

74429990	schwarz/ grau	15,90
74429910	schwarz/ weiß	15,90
7442078	beige/ beige	15,90
7442050	blau/ blau	15,90
74423110	pink/ weiß	15,90
74423599	rot/ schwarz	15,90

**Thera-Band® Kinesiology Tape Rolle 31,4 m x 5 cm**

Die Thera-Band Kinesiology Tape Rolle besitzt eine Länge von 31,4 m und eine Breite von 5 cm. Eine Rolle pro Box.

74439990	schwarz/ grau (€ 2,73/ m)	85,90
7443078	beige/ beige (€ 2,73/ m)	85,90
7443050	blau/ blau (€ 2,73/ m)	85,90

**Thera-Band® FlexBar™**

Der Thera-Band® FlexBar™ ist ein handliches, griffiges und leichtes Widerstandsgerät, das in der Rehabilitation zur Kräftigung von Hand und Handgelenk, Unterarm und Schulter seinen Einsatz findet. Der FlexBar™ ist 30 cm lang und in drei entsprechend dem Durchmesser ansteigenden Widerstandsstufen erhältlich.

6978	rot = leicht	17,90
6979	grün = mittel	21,90
6984	blau = schwer	19,90



2ER SET LEICHT



2ER SET MITTEL



2ER SET STARK

**Thera-Band® High Resistance Band Sets**

Das TheraBand High Resistance Band mit seinen hohen Widerständen bis zu 23 kg fordern deine Muskulatur und bringen dich beim Full Body Workout so richtig ins Schwitzen! Das schlaufenförmige Fitnessband ist extrem widerstandsfähig und bietet vielseitige Trainingsmöglichkeiten für Kraft, Ausdauer und Flexibilität. Aufgedruckter Dehndikator zeigt an wann das Band auf das Doppelte seiner Länge gedehnt wird. In vier verfügbaren Widerstandsstufen von 7 - 23 kg, 104 cm lang Bandstärke 4 mm.

53400	2er Set leicht	37,90
53401	2er Set mittel	57,90
53402	2 er Set stark	86,90
53403	4er Set mit allen Stärken	128,90

**NEU**  
im Sortiment

**TheraBand™ High Resistance Band**

Farbe	Stärke
orange	leicht 7 kg
grün	mittel 11 kg
blau	stark 16 kg
lila	extra stark 23 kg



4ER SET



**NEU**  
im Sortiment

**Thera-Band® Loop**

Das Thera-Band Loop ist eine Weiterentwicklung des bekannten Übungsbandes und ist besonders für das Training der Beine geeignet. Es sind keine Wicklungen oder zusätzliche Assists nötig. Der Thera-Band Loop ist optimal einsetzbar für kombinierte Kraft- und Koordinationsübungen. In zwei Widerständen (grün und blau), Ø 29 cm, 7,6 x 45,5 cm, weiches Gewebe aus 100 % Polyester.

8022	blau extra stark	10,90
8023	grün stark	10,90



**Thera-Band® Griffe**

Die Thera-Band Griffe sind vielseitig einsetzbar und für das Thera-Band und Thera-Band Tubing geeignet. Die Griffe liegen dank der Schaumstoffummantelung angenehm in der Hand und sind leicht anzubringen. Mit den Thera-Band Griffen lassen sich die Übungen vielseitiger gestalten. Die Tubes werden durch die Laschen gezogen und mittels Clips angebracht.

6942		11,90
------	--	-------

Leicht



Stark



Mittel

**Deuser® Band Plus**

Dieses Band wurde speziell für die Arbeit von Therapeuten mit Patienten sowie für Athleten entwickelt. Mit einfachen aber effektiven Übungen können Sie gezielt muskuläre Defizite, Haltungsschwächen, Schulterarmsyndrom oder einer LWS-Problematik entgegen arbeiten. Länge 30 cm.

50181	4,0 cm, leicht	8,90
50182	5,0 cm, mittel	9,90
50183	6,5 cm, stark	16,90



**NEU**  
im Sortiment

**Deuser® Band Therapie,**

Dieses Band wurde speziell für den Physio- und Rehabereich entwickelt. Es bietet eine angenehme Griffigkeit, ist extrem haltbar, latexfrei und verklebt nicht! Das Band ist chlorresistent und daher auch bestens für die Aqua-Therapie geeignet. Das Band ist 10 cm breit und in fünf unterschiedlichen Stärken verfügbar. Rollenlänge 20 m.

50184	gelb, leicht (€ 4,84/ m)	96,90
50185	rot, mittel (€ 5,54/ m)	110,90
50186	grün, stark (€ 5,89/ m)	117,90
50187	blau, extra stark (€ 7,14/ m)	142,90
50188	schwarz, extrem stark (€ 7,84/ m)	156,90

**Widerstandsbänder**

Das Fitnesswiderstandsband ist ein vielseitig einsetzbares Trainingsgerät. Es wird bei einem progressivem Widerstandstraining zur Stärkung der Ober- und Unterkörpermuskulatur eingesetzt. Je nach Widerstandstärke kann die Trainingsintensität reguliert werden. Für eine bessere Haltbarkeit sollte das Band in regelmäßigen Abständen mit Talk eingerieben und lichtgeschützt gelagert werden.

7571	leicht 7-15 kg	7,90
7572	medium 9-25 kg	11,90
7573	stark 11-30 kg	12,90
7574	extra stark 13-35 kg	17,90
7575	super stark 23-57 kg	24,90
7576	extrem 30-80 kg	39,90



**CM®-Band**

Für vielseitige Übungen zur Stärkung der oberen und unteren Extremitäten. Durch den patentierten CM-Blocker passt sich dieses innovative Trainingsband jeder Körpergröße sowie dem individuellen Fitnessniveau an. Der Klappverschluss läßt sich auf dem in 8 Felder aufgeteilten Band beliebig verschieben. Zusätzlich ist es mit zwei Schlaufen für Arme und Beine ausgestattet. Die Felder erleichtern die Festlegung der Trainingseinstellungen. Das CM-Band ist äußerst reißfest und kann auch im Wasser genutzt werden. Inklusive Übungsanleitung. Material 60% Polyester, 40% Latex. Länge verstellbar von 80-120 cm, Breite ca. 4 cm.

7048		16,90
------	--	-------



**Tensgerät TEN 240**

Tensgerät TEN 240, natürliche Schmerzbehandlung durch Tensanwendung (= medikamentfreie Alternative gegen Schmerzen). Das Tensgerät ist ausschließlich für die äußere Anwendung am Menschen bestimmt. Das Gerät verfügt über 13 Anwendungsprogramme und setzt elektrische Ströme im Niederfrequenzbereich zur Therapie ein. 2 Kanäle getrennt einstellbar und getrennte LED-Anzeige. Lieferumfang: Tensgerät, 8 Gelpads (Klebeelektroden), 4 x 1,5 V AAA-Microbatterien und ausführliche Gebrauchsanweisung. Maße (L x B x H) 136 x 60 x 23 mm.

41529	43,90
-------	-------

**TENS-/EMS-Gerät TEN 250**

Das Gerät setzt elektrische Ströme im Niederfrequenzbereich zur Therapie ein. Durch die aufgeklebten Hautklebelektroden werden die elektrischen Impulse durch das Nervensystem und die Muskulatur geleitet. Zahlreiche feste, sowie einstellbare Programme erleichtern die Anwendung. Abmessungen 115 x 60 x 25 mm, Gewicht ca. 100 g. Lieferung inklusive 8 Klebelektroden mit Verbindungskabel, Batterien (4 x 1,5 V AAA) und Gebrauchsanweisung.

41525	56,90
-------	-------



**Elastiband**

Vielseitig einsetzbare Gym-Bänder aus Polyester / Polyamid, reinen Latexfasern und einem gemusterten Webstoffüberzug. Die Elastibänder sind doppelt genäht und verfügen über 8 Griffschlaufen. Durch die damit erreichte optimale Länge können gezielt nahezu alle Muskelgruppen trainiert werden. Die Lieferung erfolgt in einer Blister-Verpackung.

Art.Nr.	Farbe	Zugkraft	Länge	Breite	Preis
7146	orange	7 kg	80 cm	2,5 cm	17,90
7049	gelb	10 kg	80 cm	4 cm	18,90
7051	schwarz-rot	15 kg	80 cm	4 cm	19,90
7052	blau	20 kg	80 cm	8 cm	25,90
7147	schwarz-rot	10/12/15 kg	95 cm	4 cm	24,90

**MEHRFACH FITNESS TUBE**

Das **Fitness Tube** Komplettset bietet Ihnen ein effektives Workout für den gesamten Körper. Das Set enthält verschiedene Tubes mit unterschiedlichen Widerstandsstufen. Die reißfesten Tubes bieten in der Kombination eine Vielzahl individueller Zugstärken. Damit Sie die Tubes sicher fixieren können, ist ein Türanker im Lieferumfang enthalten. Mit Hilfe der Griffe, des Türankers, der Gelenkschlaufen und der Tubes können Sie unterwegs oder zu Hause alle Muskelgruppen gezielt trainieren. Die Lieferung erfolgt inkl. Übungsanleitung für ein abwechslungsreiches Training.



**Mehrfach Fitness Tube Strongmen 4-er Set**

Länge: 147 cm/Tubing, Gewicht: 0,8 kg/Set  
 Zum 4-er Set gehören:  
 - 1 Paar Griffe  
 - 1 Paar Handschlaufen  
 - 1 Paar Fußschlaufen  
 - Tür-Rolle  
 - 1 Tasche  
 - 1 Übungsanleitung  
 - 4 Stück Tubings, von Level 1 bis 4

51402 Set 45,90

**Mehrfach Fitness Tube Strongmen 6-er Set**

Länge: 147 cm/Tubing, Gewicht: 1,2 kg/Set  
 Zum 6-er Set gehören:  
 - 1 Paar Griffe  
 - 1 Paar Handschlaufen  
 - 1 Paar Fußschlaufen  
 - Tür-Rolle  
 - 1 Tasche  
 - 1 Übungsanleitung  
 - 6 Stück Tubings, von Level 1 bis 6

51401 Set 65,90



**Fitness-Tube Expander**

Der Klassiker unter den Expandern. Das ideale Trainingsgerät für alle großen Muskelgruppen. Verbessert Ihre Fitness, Leistungsfähigkeit und Wohlbefinden. Zugkraft max. 900 %! Lieferung im Polybeutel mit Trainingsanleitung.

6970	gelb, leicht	12,90
6971	grün, mittel	12,90
6972	rot, stark	12,90
6974	blau, extra stark	14,90

**Gewichtsstäbe**

Eignen sich besonders für das Aufwärmtraining im Aerobic-, Fitness- und Therapiebereich. Gefertigt aus einer speziellen Glitzer-Stahl-Legierung mit bündig eingepassten Endkappen.

3543	1 kg	Ø 30 mm	schwarz	13,90
3544	1.5 kg	Ø 30 mm	orange	14,90
3545	2 kg	Ø 30 mm	blau	16,90
3546	3 kg	Ø 30 mm	rot	20,90
3547	4 kg	Ø 40 mm	grün	22,90
3548	5 kg	Ø 40 mm	gelb	25,90
3549	6 kg	Ø 40 mm	violett	27,90

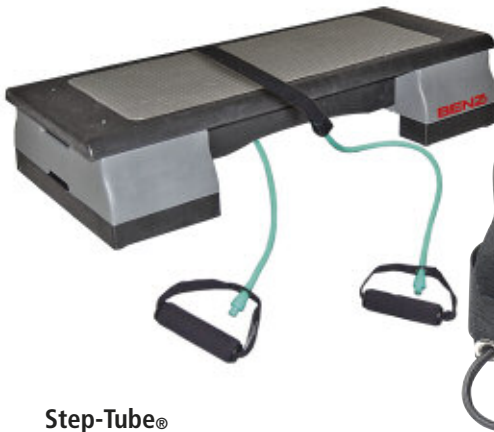

**Step-Tube®**

Wie Fitness-Tube Expander jedoch mit einem verstärkten Nylonanteil in der Mitte, für die Verwendung in Verbindung mit einem Stepper im Studiobereich. Im Polybeutel mit Trainingsanleitung. Lieferung ohne Stepper.

6975	gelb, leicht	14,90
6976	grün, mittel	14,90
6977	rot, stark	14,90

**Physio Tube Shape®**

Spezielles Work-Out-Gerät zum individuellen Training der Oberschenkel- und Po-Muskulatur. Mit Übungsanleitungen auf der Verpackung.

6963 16,90

**Reebok® Step**



Step Reebok, (L x B) 90 x 35 cm. Dreifach höhenverstellbar 15, 20 und 25 cm. Einfachste Handhabung durch Monoblockkonstruktion. Die Anti Rutsch-Füße und die genoppte Oberfläche sorgen für einen sicheren Halt. Gewicht 7,5 kg. Maximale Belastung 115 kg.

3209 148,90



Stepper

Professioneller Aerobic Stepper, 3 fach höhenverstellbar. Durch Umstecken der FüÙe sind Höhen von 15, 20 und 25 cm einstellbar. Der Stepper ist mit einer sicheren, rutschfesten Oberfläche ausgestattet und ist für den professionellen Einsatz im Verein und im Studio geeignet. Maximales Nutzergewicht 200 kg, Abmessungen 98 x 38 x 25 cm, Gewicht 8 kg.

32570	rot	87,90
	ab 10 Stück	84,90
	ab 20 Stück	79,90
32570054	blau	87,90
	ab 10 Stück	84,90
	ab 20 Stück	79,90



15 CM STEPPER ROT



20 CM STEPPER ROT



**NEU**  
im Sortiment

25 CM STEPPER BLAU

**BENZ® Aqua-Stepper**

Der BENZ Aqua-Stepper ist perfekt für den Einsatz bei der Aquafitness. Durch die rutschfesteste und federnde Auftrittsfläche können Sie sicher und effizient Koordination, Kraft und Ausdauer steigern. Durch die 4 kg Gewichte (2 Stück) in den FüÙen ist der 2-fach verstellbare Stepper rutschfest und kann einfach im Flachwasser eingesetzt werden. Maße (B x L x H) 40 x 90 x 18,5 cm, Gewicht 14,2 kg.

16829	89,90
-------	-------

**Reebok® Deck PROFESSIONAL**

Das multifunktionale Reebok Deck ermöglicht Ihnen ein abwechslungsreiches Ganzkörper-Workout. Das Prinzip besteht aus einer flexiblen Trainingsplattform, die als Aerobic-Step oder als Schrägbank bzw. Sitzbank für Krafttraining und für Zirkel-Training nutzbar ist. 3 einstellbare Sitz- und Rückenlehnenpositionen. Schnelle Verstellbarkeit über Schnappverschlüsse. Stauraum im Korpus für Tubes und Hantel. (L x B x H) 110 x 33 x 21-36 cm. Gewicht 12,6 kg, max. Benutzergewicht 150 kg.

32093	253,90
-------	--------



**extrem robust und langlebig**  
**3-fach höhenverstellbar**  
**rutschfeste Oberfläche**

GYMNASTIK





**WORLD JUMPING SPIDER Studio Standard**

Geeignet für Fitness, Reha, Prävention im Homebereich. Das Minitrampoline besteht aus schwarzem, pulverbeschichtetem Spezialedelstahl. Bespannung mit Gummi-Seilringen. Lieferung inklusive Haltestange. Höhe: 34 cm, Ø: 120 cm, Gewicht: ca. 10 kg, Belastbarkeit: 120 kg.

4163025	orange	518,90
4163031	pink	518,90
4163050	blau	518,90
4163099	schwarz	518,90
4163018	gelb	518,90
4163	lila	518,90



**World Jumping Minitrampoline Home Premium**

Geeignet für Fitness, Reha und Prävention im Home Bereich. Das Minitrampoline besteht aus schwarzem, pulverbeschichtetem Spezialedelstahl. Bespannung mit Gummi-Seilringen. Höhe 34 cm, Ø 120 cm, Gewicht ca. 13 kg, Belastbarkeit 120 kg. Lieferung inklusive Haltestange.

4164031	pink	581,90
4164050	blau	581,90



**Fitness Trampoline Jump 100**

In den Farben schwarz/rot, die Haltestange ist 3-fach höhenverstellbar (103 cm, 115 cm, 127 cm), mit Metallrahmen, das Sprungtuch besteht aus Polypropylen, Bespannung mit Gummi-Seilringen, max. Belastbarkeit: 100 kg, Gewicht: 8,5 kg.

7536	149,90
------	--------



**Fitness Trampoline Performance**

In den Farben schwarz/gelb, die Haltestange ist 3-fach höhenverstellbar (103 cm, 115 cm, 127 cm), mit Metallrahmen, das Sprungtuch besteht aus Polypropylen und wird durch Gummi-Seilringe gespannt, max. Belastbarkeit: 130 kg, Gewicht: 9 kg.

7537	169,90
------	--------

GYMNASTIK



**Trimilin® Med**

- Sprungmatte in Schwarz
- 36 hochelastische Federn
- Empf. Körpergewicht ca. 40 - 100 kg
- Durchmesser 102 cm
- Höhe Oberkante Rahmen 24 cm
- Gewicht 10 kg
- Weichheitsgrad 3

4701	Trimilin® Med	207,90
4702	mit Klappfüßen	289,90



**Trimilin® Swing**

Das Trimilin-Swing ist mit Gummikabel ausgestattet, daher von der Charakteristik etwas weicher, hat einen längeren Federweg und ist besonders geeignet bei hoher Empfindlichkeit von Wirbelsäule und Gelenken. Das Trampoline ist auch für sehr geringes Körpergewicht geeignet.

- Sprungmatte in Schwarz
- Durchmesser 120 cm
- Höhe Oberkante Rahmen 29 cm
- Empfohlenes Körpergewicht bis 90 kg
- Gewicht Gerät 9 kg
- Weichheitsgrad 5

4707	Trimilin® Swing	248,90
4708	mit Klappfüßen	335,90



**Trimilin® Pro**

- Sprungmatte in Schwarz
- 48 starke Spezialfedern
- Durchmesser 102 cm
- Höhe Oberkante Rahmen: 24 cm
- Empf. Körpergewicht 50 - 150 kg
- Gewicht Gerät 12 kg
- Weichheitsgrad 2

4704	Trimilin® Pro	248,90
4706	mit Klappfüßen	342,90

**WEICHHEITSGRAD**



Trainieren auf dem Trampoline hält fit und gesund, macht schlank und lädt energetisch auf. Jedes original Trimilin-Trampoline zeichnet sich durch die langlebige Spezialmatte und die hochwertige Federung und Verarbeitung aus. Trimilin-Standbeine sind mit abriebfesten, weißen Kunststoff-Füßen ausgestattet und hinterlassen selbst auf Parkett und hellen Teppichböden keine Spuren. Trimilin - Modelle med, pro und swing sind mit Klappfüßen erhältlich. TÜV geprüft durch TÜV Süd.



**Trimilin® Sport**

- Sprungmatte in Schwarz
- 36 elastische Federn
- Durchmesser 102 cm
- Höhe Oberkante Rahmen 24 cm
- empf. Körpergewicht von ca. 50 bis 125 kg
- Gewicht ca. 10 kg
- Weichheitsgrad 1

4700	168,90
------	--------



**Haltestange für Trampoline**

Erleichtert das Trainieren mit Trimilin insbesondere für ältere Menschen. Sichere, stabile Befestigung an den Füßen des Trampolins.

4703	sport, med, pro	58,90
4729	swing	57,90



**Rahmenpolster**

Farbe silber. Bei Bestellung bitte Modell angeben.

4717	für Ø 102 cm	42,90
4739	für Ø 120 cm	46,90

**WEITERE TRAMPOLINE AUF SEITE 351**

# EUROTRAMP® KIDS TRAMP

Trampoline üben hohe Anziehungskraft auf Kinder und Jugendliche aus. Ihre Nutzung sollte stets unter Aufsicht erfolgen, da sie offiziell als Sportgeräte gelten. Leider ist dies auf öffentlichen Spielplätzen meist nicht gewährleistet. Aus diesem Grund wurde mit dem Kids Tramp **PLAYGROUND** ein Bodentrampolin entwickelt, welches der Spielplatzgerätenorm DIN EN 1176 entspricht und daher auch keiner Aufsicht bedarf. Es garantiert durch seine Witterungsbeständigkeit ganzjährigen Sprungspaß.

Das Modell **KINDERGARTEN** ist hingegen nur für Einrichtungen mit ständiger Aufsicht und kontrolliertem Zugang gedacht. Beide Versionen können entweder mit Fallschutzplatten oder mit einer blauen Rahmenpolster-Ganzabdeckung ausgestattet werden (**bitte separat bestellen**). In frei zugänglichen Bereichen sind unbedingt Fallschutzplatten und für den beaufsichtigten Bereich die Rahmenpolster-Ganzabdeckung zu empfehlen! Das Kids Tramp **PLAYGROUND ROUND** ist für den unbeaufsichtigten Bereich konzipiert und wird ausschließlich mit einer Fallschutzplattenabdeckung ausgeliefert.

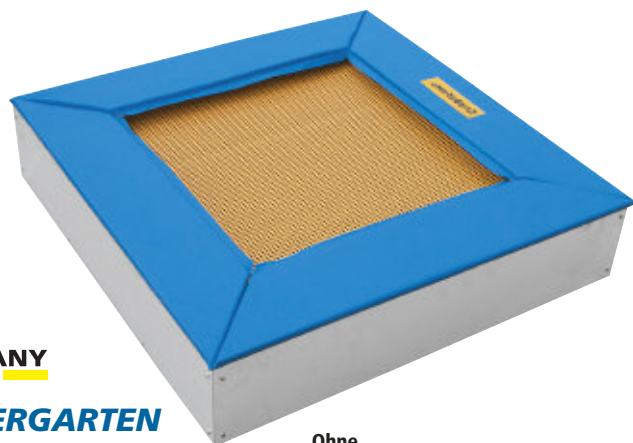

made in GERMANY

**KINDERGARTEN**

Ohne  
Vandalismusschutz



## Kids Tramp Playground

Rahmenprofil 150 x 150 x 30 cm aus hochwertigem Stahl zum Einbau in den Boden, feuerverzinkt, Grubentiefe 30/50 cm. Sprungtuch aus drahtverstärktem Gurtgewebe (107 x 107 cm). 36 Stahlfedern Länge 185 mm, Ø 20 mm. Für den unbeaufsichtigten und frei zugänglichen Spielplatzbereich, mit reduzierter Wurfkraft. UV-Licht- und witterungsbeständig, mit Vandalismusschutz. Nach EN 1176. Gewicht 113 kg.

4777 3.003,90



## Kids Tramp Playground round

Rahmenprofil 150 x 150 x 30 cm aus hochwertigem Stahl zum Einbau in den Boden, feuerverzinkt, Grubentiefe 30/50 cm. Sprungtuch aus drahtverstärktem Gurtgewebe (107 x 107 cm). 36 Stahlfedern Länge 185 mm Ø 20 mm. Lieferung inkl. einer Rahmenabdeckung aus 8 Euroflex-Fallschutzplatten. Für den unbeaufsichtigten und frei zugänglichen Spielplatzbereich, mit reduzierter Wurfkraft. UV-Licht- und witterungsbeständig, mit Vandalismusschutz. Gewicht 113 kg.

4789 3.041,90

## Kids Tramp Kindergarten

Rahmenprofil 150 x 150 x 30 cm aus hochwertigem Stahl, feuerverzinkt, zum Einbau in den Boden. Grubentiefe 30/50 cm unter dem Sprungbereich. Sprungtuch aus PVC-beschichtetem Gittergewebe (107 x 107 cm). 36 Stahlfedern Länge 185 mm Ø 20 mm Gewicht 113 kg. Für Kindergärten und sonstige Einrichtungen mit kontrolliertem Zugang. UV-Licht- und witterungsbeständig, ohne Vandalismusschutz.

4778 2.946,90

GYMNASTIK

## KidsTramp Playground Loop XL

Einbaurahmen (B x L x H) 200 x 200 x 30 cm, Sprungtuch 156 x 156 cm aus drahtverstärktem Gurtgewebe, (UV-, Licht- und witterungsbeständig) für den unbeaufsichtigten und frei zugänglichen Spielplatzbereich. 56 verzinkte Stahlfedern. Rahmenabdeckung durch abgerundete Fallschutzplatten Safe (im Lieferumfang enthalten), die für eine optimale Sicherheit und einen stufenlosen Übergang zum Sprungtuch sorgen. Sprungausschnitt Kreis-Ø: 1,48 m. Das Playground XL entspricht der Spielplatzgerätenorm DIN EN 1176, ist wetterfest und daher optimal im Außenbereich für frei zugängliche Spielplätze, in Ferienanlagen, auf Campingplätzen, in Freibädern, Schulen oder Kindergärten geeignet. Das Trampolin wird jeweils als komplett vormontierte Box angeliefert, einfacher Einbau mit detaillierter Videoanleitung. Unkomplizierte Reinigung & Service. Gewicht 170 kg. Zum Transport bei Anlieferung werden 2 Personen benötigt.

4805 4.296,90



## KINDERGARTEN XL

Ohne Vandalismusschutz

## PASSENDE FALLSCHUTZPLATTEN AUF SEITE 482!

### KidsTramp Playground XL

Einbaurahmen (B x L x H) 200 x 200 x 30 cm, Sprungtuch 156 x 156 cm aus drahtverstärktem Gurtgewebe, (UV-, Licht- und witterungsbeständig) für den unbeaufsichtigten Spielplatzbereich. 52 verzinkte Stahlfedern. Rahmenabdeckung durch abgerundete Fallschutzplatten Safe (im Lieferumfang enthalten), die für eine optimale Sicherheit und einen stufenlosen Übergang zum Sprungtuch sorgen. Das Playground XL entspricht der Spielplatzgerätenorm DIN EN 1176, ist wetterfest, ganzjährig einsetzbar und daher optimal im Außenbereich für frei zugängliche Spielplätze, in Freibädern, Schulen oder Kindergärten geeignet. Vormontierte Lieferung und einfacher Einbau mit detaillierter Videoanleitung. Unkomplizierte Reinigung & Service. Gewicht 168 kg. Zum Transport bei Anlieferung werden 2 Personen benötigt.

4804 3.911,90



PLAYGROUND XL

## KidsTramp Kindergarten XL

Einbaurahmen (B x L x H) 200 x 200 x 30 cm aus hochwertigem, feuerverzinktem Stahl zum Einbau in den Boden. Grubentiefe 30 cm + 10 cm unter dem Sprungbereich. Sprungtuch aus PVC-beschichtetem Gittergewebe (156 x 156 cm). 56 Stahlfedern Länge 185 mm, Ø 20 mm. Für Kindergärten und sonstige Einrichtungen mit beaufsichtigtem Spielplatzbereich. UV-Licht- und witterungsbeständig. Inkl. Fallschutzplattensystem Safe, für Einbaurahmen 200 x 200 cm, mit passendem Klebematerial. Gewicht 113 kg. Zum Transport bei Anlieferung werden 2 Personen benötigt. Ohne Vandalismusschutz.

4806 3.990,90



# REHABILITATION

Die hier vorgestellten Produkte haben spezifische Eigenschaften die geeignet sind, die Förderung bestimmter Fähigkeiten zu unterstützen und zu verstärken. Die Konzentration auf ein Produkt und der häufig spielerische Umgang damit, lenken zudem von Beschwerden und Hemmungen ab. Der Bewegungsumfang, die Konzentration und die Geschicklichkeit werden verbessert und führen zu einem besseren Wohlbefinden.



### Therapie-Knete 85 g

Therapie-Knete, 85 g, mobilisiert und kräftigt die Handmuskeln, fördert sensorische und motorische Fähigkeiten und ist geeignet für Therapiezwecke und Handrehabilitation. Die Knete ist in unterschiedlichen Härten erhältlich was eine kontinuierliche Steigerung ermöglicht. Lieferung im wiederverschließbaren Becher.

51731	gelb, leicht	(EUR 9,29/100 g)	7,90
51732	rot, mittel	(EUR 9,29/100 g)	7,90
51733	grün, stark	(EUR 9,29/100 g)	7,90
51734	korallenrot, sehr stark	(EUR 9,29/100 g)	7,90



**NEU**  
im Sortiment

### Handtrainingsgerät

Aus Spezialschaumstoff, zur Stärkung der Hand- und Unterarmmuskulatur. Das sehr geringe Eigengewicht macht dieses einfache Trainingsgerät zu einem guten Werkzeug in der frühen Rehabilitationsphase. Neben Kraftaufbau wird die Beweglichkeit der Hände und Finger trainiert. Farblich sortiert.

6477	Stück	3,90
------	-------	------

### Jonglierball/Antistressball

Der BENZ Jonglier- und Anti-Stressball, im BENZ Champion Soft Touch Design, dient zum Stressabbau, kann aber auch für Spiel und Spaß eingesetzt werden. Ø 63 mm, Gewicht 21 g.

93246	Stück	2,90
93247	3er Set	5,90

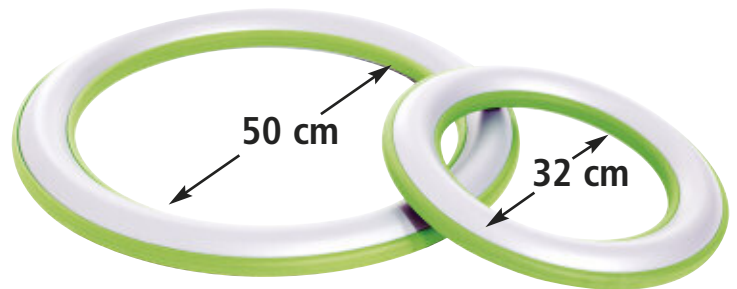

### Kirsch kern-Schlange

Schonend gereinigte Kirschkerne in Baumwollstoffüberzug, ca. 65 cm lang und 5 cm breit. Anwendungsmöglichkeiten der Kirsch kern-Schlange: Geeignet um den Rücken - nach und nach - tief zu entspannen. Stress führt zu Verspannungen, die durch die massierende Härte der Kirschkerne wirkungsvoll behandelt werden können. Die Kirsch kern-Schlange wird gerne bei der Seniorengymnastik, beim Vereinssport, der Therapie und Reha angewendet.

6207	9,90
------	------



**NEU**  
im Sortiment

### Movisensa® orbit

Durch Rotation wird die innenlaufende Stahlkugel in Schwung gebracht und so die tief liegende Haltemuskulatur in den Armen und das sensomotorische System gezielt trainiert. Das Trainingsgerät lässt sich leicht in Therapie- und Fitnessübungen integrieren. 100 % Kunststoff ABS mit innenlaufender Stahlkugel, Farbe grün, silber.

51514	orbit 500, Ø 50 cm, 1 kg	118,90
51515	orbit 320, Ø 32 cm, 0,6 kg	98,90

### Schlaufen-Expander

Ausführung wie Mini-Expander jedoch mit zusätzlichen Schlaufen hinter den Bällen, was eine zusätzliche Sicherheit bei einer Vielzahl von Übungen bietet. Der Schlaufen-Expander wurde speziell für die Förderungsbereiche Motorik, Rhythmik, Balancetraining, Finger- und Fußtraining entwickelt und ist ideal für den Einsatz in Kinderymnastik, Schulsport, Psychomotorik, Therapie, Rehabilitation, Vereinsturnen und Seniorengymnastik geeignet. Textilummantelte Gummischnur. Gesamtlänge ca. 103 cm.

6206	Ø Ball ca. 5,0 cm	10,90
------	-------------------	-------

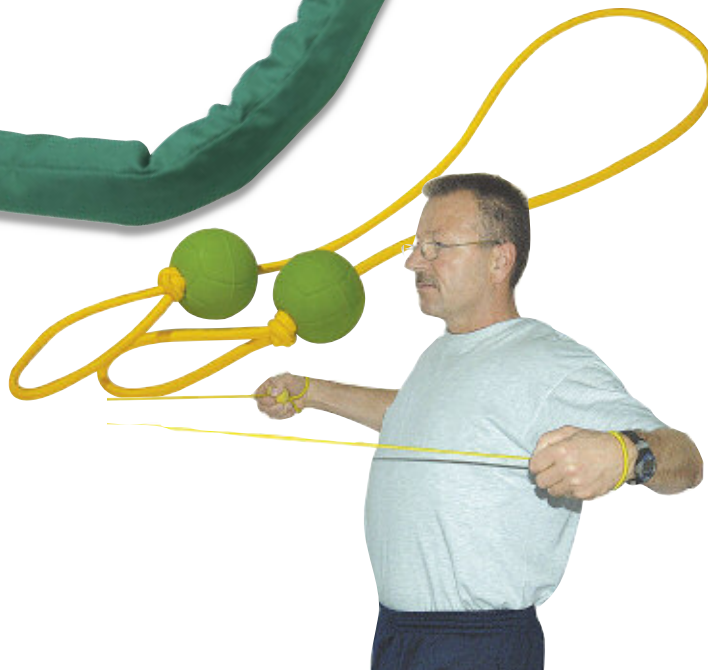

### Kirsch kern-Säckchen

Schonend gereinigte Kirschkerne im Baumwollstoff. Anwendungsmöglichkeiten von Kirsch kern-Säckchen: Finger- und Fußgymnastik, Balance, Gewicht, Lagerung. Sie werden bei der Seniorengymnastik, im Vereinssport, bei der Therapie, in der Reha in der Schule und im Kindergarten eingesetzt.

6208	18 x 13 cm, 250 g	7,90
6209	18 x 13 cm, 300 g	7,90
6210	30 x 30 cm, 1000 g	13,90

**BENZ®**  
Hülsenbarren (Gehbarren)

zum Einstecken in Bodenhülsen, bestehend aus: 2 Paar Stahlrohrsäulen, mit Spezial-Schichtholzholme 3,15 m lang, Weitenverstellung 38 - 62 cm, doppelt gesicherter Klemmverschluss. Die Rundrohrsäulen sind in den Bodenhülsen mittels Bajonettssicherung gegen unbeabsichtigtes Ausheben gesichert, Höhenverstellung in 5-cm-Stufen, ohne Hülsen. GS geprüft durch TÜV AUSTRIA Nr.: ZSTS/APZE/2341.

Höhenverstellbar von:

1302	60 – 90 cm	Preis auf Anfrage
1211	100 – 140 cm	Preis auf Anfrage
1223	110 – 160 cm	Preis auf Anfrage
1224	120 – 180 cm	Preis auf Anfrage



**Bodenhülse für Hülsenbarren**

aus Edelstahl mit integrierter Bajonettssicherung zum Einbetonieren. GS geprüft durch TÜV AUSTRIA Nr.: ZSTS/APZE/2341.

1201	Preis auf Anfrage
------	-------------------

**BENZ®**  
Gehbarren mit Flansch-Bodenbefestigung

Verstellbarer Parallelbarren mit Spezial-schichtholzholmen 350 cm lang, Höhenverstellung von 73 - 103 cm in 5 cm Stufen, Weitenverstellung stufenlos von 38 - 54 cm, doppelt gesicherter Klemmhebelverschluss. Lackierung RAL 9010 reinweiß. Dieser fest am Boden verschraubte Gehbarren kommt überwiegend in der Physiotherapie und der Rehabilitation zum Einsatz und unterstützt Personen mit unterschiedlichen Körpergrößen bei einer Vielzahl von Gehübungen.



**BENZ®**  
Transportwagen

Mit dem Transportwagen können bis zu 4 Hülsenbarren einfach transportiert werden. GS geprüft durch TÜV AUSTRIA Nr.: ZSTS/APZE/2341.

1225	2.053,90	1231	Preis auf Anfrage
------	----------	------	-------------------



AUS EIGENER PRODUKTION



Hülsenbarren/Gehbarren in Bodenhülsen abnehmbar



Hülsenbarren/Gehbarren mit Flansch-Befestigung

GYMNASTIK

**Gehbarren**

Gehbarren freistehend, Länge 250 cm, mit pulverbeschichteten Griffholmen, Solide Stahlrahmenkonstruktion. Stufenlose Höhenverstellung 78 - 104 cm, stufenlose Weitenverstellung 36 - 87cm. Lauffläche aus Holz, Belastbarkeit 100 kg, mit Antirutschmatte überzogen und zusätzlich mit desinfektionsmittelbeständigem, pflegeleichtem Kunstleder bezogen. Lieferung zerlegt in Kartons.

1300	Länge 250 cm	1.544,90
1303	Länge 350 cm	1.644,90



**Therapiehocker**

4-beiniger Stapelhocker aus Stahlrundrohr. Sitz Buche natur lackiert, 15-fach verleimt, 2 cm stark. Sitzhöhe 50 cm, Sitzfläche Ø 35 cm, max. Belastbarkeit 120 kg.

18455	55,90
-------	-------



**BENZ®**  
Gymnastikrollen 100 cm lang

Vielseitige Gymnastikrolle mit PVC-Bezug und Polyethylenkern. Vielseitig einsetzbar für gymnastische Übungen, als Lagerungshilfe, bei Therapie und Krankengymnastik.

40910	gelb, Ø 30 cm	69,90
40911	rot, Ø 40 cm	99,90
40912	blau, Ø 50 cm	119,90



- HÖHENVERSTELLBAR
- NEIGUNGSVERSTELLBAR

**Therapie-Leichtspiegel**

Auf fahrbarem, verstellbarem und verchromtem 3-Punkt Rollgestell, Spiegelstärke 2 cm. Der Artikulations- und Bewegungsspiegel steht wo er gebraucht wird und kann individuell für jede Übung eingesetzt werden.

17933	50 x 60 cm	419,00
17934	62,5 x 125 cm	449,00
17935	62,5 x 150 cm	479,00
17936	62,5 x 175 cm	499,00

**WEITERE SPIEGEL FINDEN SIE AUF SEITE 266!**

**Gymnastik- und Korrekturspiegel**

Fahrbar und in der Mittelachse verstellbar. (B x H) 100 x 170 cm. Mit Rasterung 5 x 5 cm. Gewicht 45 kg.

17903	769,90
-------	--------



**pedalo® Federbrett**

Ein für den Sport und die Therapie perfektes Koordinationsgerät zur Verbesserung der Haltungs- und Bewegungskoordination. Ideal für die Gangschulung (Sturzprophylaxe, Standsicherheit) nach Verletzungen und Operationen, für Stabilisierungsübungen im Stehen, Sitzen und Vierfüßlerstand. Mit dem Federbrett trainiert man die Tiefensensibilität, das Reaktions- und Gleichgewichtsvermögen in besonderem Maße und verbessert das Zusammenspiel von Nerv und Muskulatur. Das neue Integrierte Senso-Federsystem passt sich intelligent dem Körpergewicht von 15 bis 120 kg und jeder Bewegung an. Für Kinder ist es ein tolles Sprungbrett mit hohem Anforderungscharakter das viel Spaß vermittelt. Höhe 21 cm. (pedalo Powerbänder und Softpads sind nicht im Lieferumfang inbegriffen)

18168	150 x 45 cm, 5 Senso-Federn, 21 kg	418,90
18169	180 x 60 cm, 6 Senso-Federn, 35 kg	549,90



50 Jahre  
Lebenszeit hat Tradition



**pedalo® Textil-Powerband**

Ein völlig neuartiges Widerstandsband, mit einer einzigartigen 100% Dehnfähigkeit, für das tägliche Training in Kombination mit pedalo®-Koordinationsgeräten, zum Einhängen am Karabiner. Die 9 Eingriffslaschen für Hände und Füße sind zur individuellen Nutzung in optimaler Länge und Widerstand. Das waschbare Widerstandsband hat eine Länge von 140 cm. Lieferumfang: 1 Paar.

18176	49,90
-------	-------

GYMNASTIK



Der pedalo® Fußtrainer hat eine Vielzahl an Einstellungsmöglichkeiten



**pedalo® Fußmassage-Regenerationsmatte**

Diese Fußmassage und Regenerationsmatte ist eine Wohltat für Ihre Füße, Ihre Gesundheit und Ihr Wohlbefinden. Durch die sphärische Wölbung der Matte erreichen die gezielt angeordneten Massagekugeln alle Reflexzonen an den Fußsohlen. Bereits 3 Minuten täglich sind ausreichend. Die Fußmuskulatur entspannt sich mit der Zeit und in Folge auch die Tiefenmuskulatur des gesamten Körpers. Das Fußquergewölbe wird gekräftigt und dadurch Fußbleiden vorgebeugt. Die Durchblutung und Regeneration von Füßen und Beinen wird angeregt, der Kreislauf und Stoffwechsel aktiviert. Lieferung inkl. Anleitung. Maße: Ø 25 cm, Gewicht: ca. 600 g.

**pedalo® Fußtrainer**

Der Fußtrainer findet Einsatz im Team- und Einzelsport sowie in der Physiotherapie. Es können Fußproblematiken in allen Bewegungsachsen Extension, Flexion, Supination und Pronation, je nach Positionierung der Kippelstein trainiert werden. Die Kippelstein werden an der Unterseite des Standbrettes per Klettbefestigung, getrennt für Vorfuß und Rückfuß, fixiert. Entscheidend dabei ist, dass die zwei beweglich miteinander verbundenen Standbretchen für Vor- und Rückfuß getrennt voneinander agieren können. Der Fußtrainer ist passend bis Schuhgröße 48. Paar Fußtrainer aus Birke Multiplex, inkl. 7 Kippelstein (2x lang, 5x kurz). 2 Korkunterlagen. Hochwertige Standfläche mit Korkauflage (haptisch, warm, antirutsch, reinigungsfähig). Maße (B x L x H): 12 x 33 x 3 cm, max. Belastbarkeit bis 150 kg.

**pedalo® Fußwalzen**

Die beidseitige Nutzung der pedalo®-Fußwalzen ermöglichen ein vielfältiges und abwechslungsreiches Fuß- und Beinachsentraining zur Verbesserung der Koordination und Stabilität, Kräftigung und Dehnung der Fußmuskulatur für einen gesunden Fuß. Ideal als Auflage in Verbindung mit einem Wippbrett, Federbrett oder Dreh-Wippbrett. Schnell in jeder Tasche verstaut ist dieses Koordinationsgerät ein optimaler Begleiter bei jedem Training. Lieferumfang: 2 Stück halbe Walzen aus Esche massiv, 1 Antirutschmatte 48 x 29 cm, 1 Übungsheft. Maße: 35 x 10 x 5 cm, Gewicht 2 kg.

**pedalo® Pro-Pedes**

Der optimale Fuß-Beinachsentrainer zum Erlernen und Trainieren der Fußverschraubung für einen gesunden Fuß. Über die Fersenaufrichtung und den Großzehenballenkontakt wird dabei das Fußlängsgewölbe trainiert und gleichzeitig eine anatomisch gerade und schöne Beinachse stabilisiert. Mit der flachen Seite nach oben eingesetzt, wird es zum Therapiekreisler. Dieses Trainingsgerät ist aus Buche massiv und einseitig gewölbt. Lieferung umfasst Übungsheft und Leinenbeutel. Ø ca. 270 x 49 mm

9110	145,90	43446	59,90	43445	59,90	43444	46,90
------	--------	-------	-------	-------	-------	-------	-------

**pedalo®**  
Produkte für Spiel, Sport & Therapie  
**50 Jahre**  
*Beachtlich mit Tradition*



**Verbessert**  
**Koordination**  
**Haltung**  
**Bewegungssicherheit**

**pedalo® Performer**

Dieser sportliche Balancekreisel mit vorgegebener Fußpositionierung bietet ausreichend Bewegungsraum. Dadurch wird die Beweglichkeit in den Sprunggelenken und der Hüfte gefördert. Die Gleichgewichtsfähigkeit und Rumpfstabilisation kommt dabei auf den Prüfstand und wird optimal trainiert. Durch das spezielle Design kann die gleichmäßige Bewegungsausführung und Belastung beider Beine sichtbar und akustisch kontrolliert werden. Material Birke Multiplex, natur lackiert mit Antirutsch-Riffelung. Maße (L x B x H) 35 x 40 x 11 cm, Gewicht: 3 kg, max. Belastbarkeit 100 kg.

9112 107,90

**pedalo® Vestimed® 50**

Das universelle Ganzkörper-Trainingsgerät zeigt seine volle Wirkung von Kopf bis Fuß. Ein Training bindet Gehirn, Nervensystem, Arme, Beine, Rücken, Rumpf und Bauch ein. Durch das Federsystem können sämtliche Übungen im instabilen Stand absolviert werden. Die Federn passen sich stets dem Körpergewicht an und bewirken ein weiches Einfedern ab einer Belastung von 15 kg. Eine optimale Wirkung wird bei einer Belastung von 30 - 110 kg erreicht. Die Körperschwingungen übertragen sich auf das pedalo®-Vestimed®. Die dadurch entstehende Bewegungsfrequenz verstärkt die Impulse auf das Nervensystem und die Muskulatur und gibt dem Training eine unvergleichbare Effektivität. Trainiert wird im freien Stand, im Sitzen, Liegen oder im Stütz mit und ohne Einsatz der Widerstandsbänder. Diese können eingehängt werden und ermöglichen zusätzliche Stabilitäts- und Kräftigungsübungen. Die Widerstandsbänder haben mindestens 8 Eingriffsflaschen, 100% Dehnfähigkeit, sind waschbar und können sich optimal an das Leistungsvermögen der Trainingsperson anpassen. Das System ist geeignet für den Einsatz in Therapie, Rehabilitation, Freizeit- und Leistungssport, Fitness- und Gesundheitssport. Die Standfläche ist aus Birke Multiplex und hat eine rutschfeste und Wasser abweisende Oberfläche. Maße: Standfläche Ø 50 cm, Höhe 18 cm, Gewicht 6,7 kg.

18167 255,90



leicht schwierig



mittel

Mit aufgesteckter Standplattform



2-Fuß-Standfläche

**pedalo® Stabilisator Profi**

Pedalo® Stabilisator Profi dient zur Verbesserung der sensorischen Steuerung von Haltung und Bewegung. Die Fuß-Standplattformen zeigen bereits kleinste Dysbalancen und Instabilitäten des Bewegungsapparats auf. Die Aufhängung der Standplattform kann 10-fach horizontal verstellt werden, entsprechend verändert sich das Schwing- und Kippverhalten der Plattformen. Der Übende muss sich somit stets neu auf die sich verändernden Bewegungsanforderungen einstellen. Schnell zerlegbares, zusammengestecktes Metallgehäuse, Standplattform Birke Multiplex, 60 x 35 cm, 2-Fuß-Standplattform 60 x 12 cm, je 4 Stück Federn und Kettengliederseile kurz, Belastbar bis 120 kg, inkl. Antirutsch-Matte, Übungsposter und Aufbauanleitung. Maße (L x B x H): 64 x 58 x 46 cm, Gewicht: 9 kg

18166 599,90

Der pedalo® Stabilisator ist ein Ganzkörpertrainingsgerät zur Verbesserung der sensorischen Steuerung von Haltung und Bewegung

**pedalo® Stabilisator Therapie**

Ein Ganzkörpertrainingsgerät zur Verbesserung der sensorischen Steuerung von Haltung und Bewegung. Er bietet eine große Übungsvielfalt im Stehen und im Stütz. Zum Training des Gleichgewichtes, der Standsicherheit und zur Sturzprophylaxe. Für Patienten mit neurologischen Ausfällen und nach Operationen im Haltungsapparat. Standplattform Birke Multiplex, 60 x 35 cm, abgehängt an 4 Federn mit dreidimensionaler Wirkung. 2 Kettengliederaufhängeseile "kurz" für Training ohne Federn und 4 Kettengliederaufhängeseile "lang" zum Abhängen der Standplattform in unterschiedlichen Höhen. 1 Paar Bewegungsbegrenzer, stufenlos höhenverstellbar. Inkl. Antirutschmatte und Übungsanleitung. Maße (L x B x H): 58 x 58 x 108 cm, Belastbar bis 150 kg.

18164 457,90



GYMNASTIK



pedalo® – ein Spiel-, Sport- und Therapiegerät für Jung und Alt. Kinder und Erwachsene, Leicht- und Schwergewichte, gelenkige und weniger gelenkige Leute, alle haben ihren Spaß damit. Zum Trainieren des Gleichgewichtes, der Koordination und der Beinmuskulatur wird das Gerät auch von Ärzten empfohlen.

**Bewegungsförderung mit dem pedalo®:**

In der Arbeit mit Kindern und Erwachsenen, sowohl mit Gesunden als auch insbesondere mit Behinderten bzw. Entwicklungsgestörten, hat sich das pedalo® als überaus attraktives und effektives Übungs- und Förderungsgerät hervorragend bewährt. Entwicklungsstörungen zeigen sich deutlich sichtbar hauptsächlich in der Motorik. Sowohl in der Quantität als auch in der Qualität von Bewegungen und Bewegungsmustern können folgende Bereiche direkt oder

indirekt betroffen sein: Grobmotorik, Feinmotorik, Bewegungskoordination, Bewegungsgeschwindigkeit, Bewegungsgenauigkeit, Bewegungsrhythmik, Gleichgewicht/ Balance. Durch den Einsatz des pedalo® werden alle genannten Bereiche in positiver Weise beeinflusst. Der hohe Aufforderungscharakter bewirkt speziell bei Kindern zunächst, dass das Pedalo als Übungsgerät spontan angenommen wird. Mitentscheidend dafür ist die Tatsache, daß das pedalo® ein bewegliches Gerät ist mit dem man fahren und sich im Raum bewegen kann.



**pedalo®-Classic**

Ideales Einsteigergerät, das bereits ab 5 Jahren gefahren werden kann. Die beiden Trittfächen (je 30 x 14 cm) bieten Platz für eine Person. Die Reifen sind PVC-ummantelt. (L x B x H) 44 x 37 x 22 cm, Gewicht 6,4 kg, belastbar bis 200 kg. Ab 5 Jahren. ACHTUNG! Das Gerät ist mit Vorsicht zu verwenden, da es große Geschicklichkeit verlangt. Benutzung nur unter unmittelbarer Aufsicht von Erwachsenen.

40935	Reifen schwarz	161,90
51464	Reifen anthrazit	161,90



**pedalo®-Sport**

Die drehbaren Trittfächen aus Holz von je 6 x 14 cm erhöhen den Schwierigkeitsgrad und trainieren das Gleichgewicht, das Reaktionsvermögen und die koordinativen Fähigkeiten in besonderem Maße. Im Freizeit- und Leistungssport wird daher das Einzel-pedalo als wichtiges Trainingsgerät eingesetzt. Die 3 Holzräder sind mit PVC ummantelt, die Sport S air-Version ist mit Luftreifen ausgestattet. Ab ca. 5 Jahren. Bis ca. 120 kg belastbar. (L x B x H): 37,5 x 22 x 22 cm, Gewicht 2,8 kg.

40932		94,90
40764	Sport S Air	182,90



**pedalo®-Wawago**

Das Wawago vermittelt ein völlig anderes Bewegungsgefühl. Je nach Stehposition bewegen sich beim Befahren die Fußspitze oder Ferse zusätzlich auf- und abwärts. Wie beim natürlichen Gehen werden dadurch die Fußgelenke mobilisiert. Das bewirkt ein An- und Entspannen der Waden- und der Schienbeinmuskulatur, was durch in die Hocke gehen während der Übungsausführung verstärkt wird. Klappt man eine Trittfäche in Verlängerung um, so erfährt man in Schrittstellung einen völlig neuen Bewegungsablauf. Trittfächen 40 x 14 cm, Gewicht 10,5 kg, ab 6 Jahren.

40947		233,90
-------	--	--------

PSYCHOMOTORIK



**pedalo®-Slalom**

Das einzige pedalo® mit dem man Kurven fahren kann. Aus diesem Grund wird dieses pedalo® auch sehr gerne von Skifahrern als Trainingsgerät eingesetzt. 3 große mit schwarzem PVC beschichteten Holzräder. Die beschichteten Trittfächen sind 6 x 14 cm gross. Empfohlen ab 7 Jahren. (L x B x H) 37,5 x 22 x 22 cm, Gewicht 3,6 kg, maximal belastbar bis 100 kg.

41600		136,90
-------	--	--------



**pedalo®- Family**

Ideal als Pausenspielgerät auf Schulhöfen und in Kindergärten. Das Familien-pedalo ist mit 6 großen, schwarzen, PVC-ummantelten, Holzrädern ausgestattet. Zur Sicherheit sind die breiten Trittbretter (100 x 14 cm) zusätzlich mit zwei starren Stützen (ca. 80 cm hoch) versehen. Das pedalo bietet Platz für bis zu 4 Personen und ist mit höhenverstellbaren pedalo® Stützen ausgestattet. Ab ca. 3 Jahren. (L x B x H ohne Stützen) 104 x 37,5 x 22 cm, Gewicht 13,8 kg, belastbar bis 200 kg.

41810		334,90
-------	--	--------



**pedalo®-Combi S Air**

Das luftbereifte Outdoor-pedalo® für 2 Personen für unebene Untergründe rollt auch über Wiesen, Schotter und ist darum bestens geeignet für Außenspielflächen. Die Trittfächen von 60 x 14 cm bieten Platz für 2 Personen und ermöglichen abwechslungsreiche Spiel- und Übungsvarianten. Ab ca. 3 Jahren. (L x B x H) 82 x 47 x 28 cm, Gewicht 12 kg, belastbar bis ca. 250 kg.

40760		351,90
-------	--	--------



**pedalo®-Combi**

Die 60 x 14 cm großen Trittfächen bieten Platz für 2 Personen und ermöglichen viele Übungsvarianten (z. B. Rücken an Rücken, gegenüber stehend, beide in Fahrtrichtung) bei denen sich die Fahrer stets auf's Neue einstellen müssen. Als Zubehör sind pedalo-Stützen anbaubar. Ab ca. 3 Jahren, (L x B x H) 64 x 37,5 x 22 cm, Gewicht 8 kg, belastbar bis ca. 200 kg.

40759		198,90
-------	--	--------



**pedalo®-Reha-Bar S**

Das Barren-pedalo® S ist in seiner stabilen Ausführung und Ausstattung den Anforderungen der Therapie angepasst. Die Abstandhalter zwischen den, mit grauem PVC ummantelten, Holzrädern garantieren einen breiten, sicheren Stand auf den 2 großen Birke-Multiplex-Trittbrettern (100 x 14 cm) und bieten zwischen den 4 angeschraubten, höhenverstellbaren (64-100 cm) Teleskop-Festhaltestützen genügend Bewegungsfreiraum. (L x B x H) 104 x 45 x 70-100 cm, Gewicht 21,5 kg, belastbar bis 280 kg.

41601 564,90



Mit Ø 22 cm oder Ø 32 cm lieferbar

**pedasan® Bärenrolle**

Die pedasan® Bärenrolle stimuliert und massiert die Reflexzonen der Fußsohle und trägt somit zu einem besseren Wohlbefinden bei. Gleichzeitig fördert Sie Gleichgewicht, Reaktion und Koordination. Ausführung: Birke Multiplex und Buche massiv, Breite 37 cm, belastbar bis 100 kg.

40942 Ø 22 cm 102,90  
40949 Ø 32 cm 120,90



**Rondolo-Set**

Rondolo das spannende Teamspiel mit hohem Spaßfaktor für Kinder und Erwachsene zieht jeden in seinen Bann. 2 Fänger 97,5 cm aus Eschenholz und 1 Rad (Birkenholz) mit Gummireifen, Ø 22 cm, Gewicht 1,8 kg.

6661 Set 60,90  
6663 Ersatzrad 20,90



**pedalo® Softpads Paar**

Die pedalo® Softpads, aus Spezialschaum, können alleine oder als Auflage in Kombination mit pedalo-Koordinations-Produkten zur Verstärkung des Trainingeffektes und Schonung der Gelenke eingesetzt werden. Passend auch für pedalo® Trittbretter. Maße (L x B x H) 30 x 14 x 2,5 cm, Gewicht: ca. 350 g. Lieferumfang 1 Paar.

18177 36,90

**pedalo® Rola-Bola Sport**

Das rollende Spiel mit dem Gleichgewicht fordert Kinder und Erwachsene. Nur über die kontrollierte Verlagerung des Körpergewichtes bis hin zur stabilen Balance kann die Rolle kontrolliert und die Standfläche spielend gependelt werden. Der Übende lernt dabei, seine Bewegungssteuerung immer feiner zu dosieren. Brett Birke Multiplex, natur lackiert, Rolle in Esche massiv, laufsicher auf Antirutsch-Führungsringsen gelagert, 4 Gummistopper an den Enden. Maße (L x B x H) 60 x 35 x 13 cm, Gewicht 4,4 kg, belastbar bis 120 kg.

9113 95,90

**pedalo® Surf**

Das Fun-Sport-Gerät mit Suchtfaktor für angehende Bewegungsfreaks kombiniert die Eigenschaften von Surfbrett, Skate- und Snowboard. Die pedalo®-IG-Führung des Standbrettes in Abstimmung mit der Overtwist-Rolle ist die Basis für maximale Bewegungsfreiheit. Das Standbrett läuft auf zwei in die Rolle integrierten Kufen. Ein weicher Endanschlag mit Gummipuffern und die Antirutsch-Oberfläche schützen vor Wegrutschen auf glatten Böden. Ausführung Birke Multiplex, Natur lackiert mit Antirutschbelag. Gummistopper unter dem Brett. Rolle aus Buche oval 12 x 30 cm. Maße (L x B x H) 70 x 30 15 cm, Gewicht 6,2 kg, max. Belastbarkeit 120 kg.

9114 169,90



**Longe für pedalos® und pedasan®**

Als verstellbare Übungshilfe zur zentrischen Montage auf Radachse oder exzentrisch in den bereits vorgesehenen Bohrungen in den Rädern. Lieferung ohne Pedalo® oder Pedasan®

40940 28,90



**pedalo® Festhaltestützen**

Die starren pedalo® Festhaltestützen lassen sich an das pedalo® Combi und Family, sowie an pedalo® Wipp-, Feder- und Rollbretter anschrauben. Sie geben dem Übenden einen sicheren Stand und erweitern die Übungsvielfalt und Einsatzmöglichkeiten der Produkte.

9115 Paar 107,90

PSYCHOMOTORIK

**AUS EIGENER PRODUKTION** 



①  
L: 60 cm  
B: 35 cm

②  
L: 80 cm  
B: 40 cm



③  
L: 150 cm  
B: 60 cm



④  
L: 60 cm  
B: 35 cm



**Rollbrettpolster**

Passend für Rollbretter mit Plattengröße 60 x 35 cm. Macht das Rollbrett sicherer und komfortabler. Die Polster sind in drei Farben lieferbar und somit bestens für Gruppenspiele geeignet. Lieferung ohne Rollbrett.

41934	gelb	40,90
41936	blau	40,90
41937	grün	40,90

**Gleitrollbrett**

Schichtholzplatte naturlackiert, mehrfach verleimt, mit 2 Bohrungen Ø 30 mm, zum Ziehen und Anhängen mehrerer Rollbretter. Mit 4 leichtgängigen, kugelgelagerten und gummierten Doppellenkrollen. Zum Einsatz mit der Rollbahn Funnyway muss eine Führungsleiste nachgerüstet werden. Diese Leiste wird von oben verschraubt. (L x B): 60 x 35 cm. Belastbar bis max. 160 kg.

41935	60 x 35 cm	①	49,90
			ab 10 Stück
			47,90

Führungsleiste für Funnyway Rollbahn		
10224		19,90

**Groß-Rollbrett**

Von mehreren Personen gleichzeitig nutzbar. Schichtholzplatte mit 4 leichtgängigen, kugelgelagerten Doppellenkrollen. Brett (L x B) 80 x 40 cm belastbar bis 160 kg. Brett (L x B) 150 x 60 cm belastbar bis max. 240 kg.

41931	80 x 40 cm	②	94,90
41932	150 x 60 cm	③	214,90

**Sicherheits-Rollbrett**

Schichtholzplatte naturlackiert, mehrfach verleimt, mit eingefrästen Griffaussparungen zum Schutz der Hände bei Kollision. Einsch. zwei Bohrungen Ø 30 mm, für Koppelung von mehreren Rollbrettern, mit 4 leichtgängigen kugelgelagerten und gummierten Doppellenkrollen. (L x B) 60 x 35 cm. Belastbar bis max. 160 kg.

419301	④	49,90
--------	---	-------



**Rollbrett- Transportwagen**

Zum platzsparenden Aufbewahren und Transport von Rollbrettern mit einer Größe von 60 x 35 cm (Gleitrollbrett und Sicherheitsrollbrett).

40440	199,90
-------	--------



L: 60 cm  
B: 35 cm

**pedalo®**  
Produktion für Spiel, Sport & Therapie

**pedalo®-Rollbrett "Color"**

Überzeugend durch ergonomisches Design in ansprechend frischen, leuchtenden Farben. hervorragend im Handling und kippsicher durch niedrigen Schwerpunkt. Birke Multiplex 15 mm, Oberfläche lackiert mit 4 kugelgelagerten Lenkrollen. Belastbar bis 150 kg und dadurch nahezu unverwüsth. Maße: 60 x 35 x ca.10 cm, tailliert, Gewicht je 2,8 kg. 4er Set jeweils 1 Stück in orange, blau, pink und grün.

42600	orange	69,90
42601	pink	69,90
42602	blau	69,90
42603	grün	69,90
42308	4er Set	256,90



L: 40 cm  
B: 30 cm

**Rollbrett aus ABS-Kunststoff**

40 x 30 x 9,5 cm, Traglast bis 50 kg, mit Griffnischen und weichen Rollen.

42162	rot	25,90
42163	blau	26,90
42164	gelb	25,90
42165	grün	25,90

**Rollbrett-Stange zur Aufbewahrung**

Stange zum Befestigen an Rollbrett für die Aufbewahrung von bis zu 15 Rollbrettern, Ø-Stange 1,9 cm, Höhe 80 cm.

58600	20,90
-------	-------

**NEU**  
im Sortiment





**Rollbrett-Paddel 12er Set**

12 Paddel in 2 x 6 Farben, 87 cm lang, 3 NoBounce-Bälle Ø 6 cm. Jedes Paddel hat einen strapazierfähigen, gepolsterten Handgriff. Für Ballspiele wie Polo oder zum Bewegen der Rollbretter.

41617 12er-Set 135,90

**Rollbrett-Paddel 4er Set**

4 Paddel, 87 cm lang, je 2 x 2 Farben mit NoBounce-Ball Ø 6 cm. Jedes Paddel hat einen strapazierfähigen, gepolsterten Handgriff. Geeignet für Ballspiele wie Polo oder zum Bewegen von Rollbrettern.

41638 4er-Set 49,90



**Rollbrett-Paddel**

87 cm lang mit strapazierfähigem, gepolsterten Handgriff. Geeignet für Ballspiele wie Polo oder zum Bewegen von Rollbrettern. Farbig sortiert.

41689 Stück 13,90

**AUS EIGENER PRODUKTION**



**Rollender Besen**

Einfaches, kreatives Spiel- und Sportgerät mit hohem Spassfaktor. Holzkonstruktion mit 2 Bockrollen für Slalom, Geschwindigkeitsspiele, Wettrennen etc. Max. Belastung 45 kg.

17845 65,90



**Fit swing Wägelchen**

Der kleine Trainer ist ideal im Kleinkindertunnen, als erstes Spiel-Fahrgerät, geeignet. Man kann damit im Sitzen fahren, im Liegen rollen und viele verschiedene Bewegungen trainieren. Durch die niedrige Sitzhöhe ist ein "Nachhintenkippen" nahezu unmöglich. Das Wägelchen ist ideal zur Förderung der Koordination und zur Stärkung der Muskulatur. Darüber hinaus wird es auch im Fitness-, Freizeitbereich und im Hochleistungssport zur Kräftigung der Rumpf- und Beckenmuskulatur oder zur Therapie eingesetzt. Mit den vier Gelenkrollen auf allen Böden einsetzbar.

10463 64,90



**Skaty**

Roller und Skate-Board zugleich. Lenkbar durch Gewichtsverlagerung. Super Flitzer auf 4 Rädern für Kinder und Erwachsene. Schnell, wendig, sportlich, sehr handlich, schnörkellos, äußerst stabil auch im Einsatz mit Erwachsenen. Belastbar bis 100 kg. Trittbrett 60 x 14 cm, Höhe Lenkstange 66 cm.

40957 140,90



**Spielbrett MoBi**

Ein vielseitiges Spielgerät für drinnen und draußen, zum Rollen, Drehen, Laufen - einzeln und in der Gruppe. Durch die sich drehenden Gummipuffer ist das Gefühl dem Snowboarden oder Skateboarden sehr ähnlich. Somit wird Snow- und Skateboardtraining in der Sporthalle, im Wohnzimmer und natürlich im Freien möglich. Wird von Kinder auch sehr gerne als Karussell eingesetzt. Belastung max. 90 kg.

40955 119,90



made in GERMANY

**NEU**  
im Sortiment

**Erzi**  
CE

**Balancierparcours Rocky**

Als Basis dieses Balance Sets dienen zwei Wippen mit unterschiedlichen Radien. Diese können als Sitz-, Knie- oder Stehwippe eingesetzt werden. Die angebrachten Rundstäbe dienen zum Festhalten und zum Einhängen der Balancierbretter. So kann ein toller Balancierparcours individuell zusammengestellt werden. Zum Set gehört auch eine Wandhalterung in die die Balancierbretter nach Gebrauch einfach und platzsparend an der Wand eingehängt werden können. Made in Germany. Lieferung unfrei ab Herstellerwerk!

- Set besteht aus:
- 2 Wippen "Rocky Rocker", (LxBxH): 42 x 29 x 17 cm
  - 1 Balancierbrett "Sinne", (LxBxH): 186 x 22 x 8,5 cm
  - 1 Balancierbrett "Feldstein", (LxBxH): 186 x 22 x 8,5 cm
  - 1 Balancierbrett "Zehner", (LxBxH): 186 x 22 x 8,5 cm
  - 1 Balancierbrett "Waldboden", (LxBxH): 186 x 22 x 8,5 cm
  - 1 Wandhalterung, (LxBxH): 50,6 x 12 x 6,7 cm
  - Material: Birkenperrholz, Buche, klar lackiert

50256 1.099,90



**pedalo®**  
Produkte für Spiel, Sport & Therapie

**pedalo® Rola-Bola Fun**

Frisch und dynamisch mit einer taillierten Standfläche präsentiert sich das gestylte pedalo®-Rola-Bola Fun. 4 Gummistopper, ein Anti-Rutsch-Motivdruck und die gummierte Holz-Laufrolle bieten höchste Sicherheitsmerkmale eines Qualitätsproduktes. Damit machen die spielerischen Gleichgewichtsübungen auf der Rolle gleich doppelt so viel Spaß. Das hervorragende Handling erlaubt den Einsatz für Kinder, Jugendliche und Erwachsene und ist bis 120 kg belastbar. Anfänger sollten eventuell zunächst auf Teppichboden oder einer Teppichfliese üben, hierbei wird der Bewegungsablauf gebremst. Rolle aus Kiefer, das Brett ist aus Birke Multiplex natur lackiert, hat abgerundete Kanten und Ecken und eine grüne Standfläche. Maße: Brett 60 x 35 x 2,2 cm, Rolle 10 x 35 cm, Gewicht 3,6 kg.

43442 90,90





**Flusssteine**

Die im Design verbesserten Flusssteine imitieren Steine die von der Wasserkraft geformt wurden. Um wechselnde Trainingseffekte zu erzielen, haben die drei Seiten der Steine unterschiedliche Neigungswinkel. Die Arbeit mit den Balanciersteinen trainiert Gleichgewichtssinn, Körperwahrnehmung, Bewegungskoordination und Motorik. Man kann sowohl alleine, als auch in der Gruppe mit den Flusssteinen spielen. Sie sind aus stabilem Kunststoff mit Gummirand, der zum einen ein Verrutschen verhindert und zum anderen den Boden vor Kratzern schützt. Die Flusssteine sind stapelbar und somit platzsparend zu lagern. Farben: gelb, blau, rot, grün, orange, lila. Maximalbelastung 100 kg.  
Komplettsatz mit:  
3 großen Steinen (B x L x H) 36 x 36 x 8,5 cm  
3 kleinen Steinen (B x L x H) 25 x 25 x 4,5 cm  
inklusive Spieleanleitung

40799 Satz 64,90

**Hügelkuppen**

Das Set mit 5 unterschiedlich hohen, farbigen Hügelkuppen aus strapazierfähigem Kunststoff unterstützt Kinder im Entdecken ihrer Motorik, Gleichgewichtssinn, Körperwahrnehmung und Koordination. Die unterschiedlichen Höhen der Hügelkuppen animieren die Kinder von Spitze zu Spitze zu springen, wobei sie die Fähigkeit erlernen Distanzen richtig einzuschätzen und sich gleichzeitig mit unterschiedlichen Höhen vertraut machen. Die Steine sind mit einer rutschfesten Gummikante versehen, die ein Wegrutschen verhindert und gleichzeitig den Boden vor Kratzern schützt. Empfohlen für Kinder ab 2 Jahren. Gesamtgewicht ca. 4,80 kg. Zum Lagern praktisch stapelbar. Maximalbelastung 100 kg, inkl. Spieleanleitung.  
Das Set besteht aus 5 Kuppen:  
1 Kuppen (L x B x H) 42 x 42 x 25,5 cm  
2 Kuppen (L x B x H) 40,5 x 40,5 x 17 cm  
2 Kuppen (L x B x H) 36 x 36 x 8,5 cm.

41605 Set 143,90

**BUILD N' BALANCE  
LARGE SET**

**NEU**  
im Sortiment



**Build N'Balance Large Set**

Bei diesem spannenden und herausfordernden Balanciersystem lassen sich alle einzelnen Elemente auf vielfältigste Art und Weise miteinander kombinieren. Aufgrund der großen Flexibilität von Build N'Balance lässt sich der Schwierigkeitsgrad entsprechend der Entwicklung der Kinder variieren und anpassen. Je nach Fähigkeiten und Mut der Kinder können Höhen von 10 bis 24 cm gebaut werden. Somit sind der Fantasie beim Bau der Balancierwege keine Grenzen gesetzt. Geeignet für Kinder von 2 bis 10 Jahren.  
Farben: rot, gelb, orange, grün, lila, blau.  
Das Set besteht aus: 6 x Top 10, 2 x Top 24, 3 x Balken, 3 x Rund-Balken, 2 x Brückenpfeiler, 1 x Slack Line, 1 x Wipp-Balken, 1 x Stangen & Schieberinghalter, 1 x Kippscheibe.

51427 Set 612,90

**NEU**  
im Sortiment

**BUILD N' BALANCE  
MEDIUM SET**



**BUILD N' BALANCE  
STARTER SET**



**NEU**  
im Sortiment

**Build N' Balance Medium Set**

Durch Kombination der Balanceelemente lassen sich schnell und einfach Balancewege und -landschaften aufbauen. Für Kinder von 2 bis 10 Jahren geeignet. Bei diesem Balancespiel werden die Motorik, Körperwahrnehmung, Koordination und der Gleichgewichtssinn von Kindern gefördert.  
Das Set beinhaltet: 3 x Top 10, 3 x Top 24, 3 x Balken, 2 x Rund-Balken, 1 x Wipp-Balken und 1 x Kippscheibe

51428 Set 383,90

**Build N' Balance Starter Set**

Mit dem Build N'Balance Starter Set lassen sich kleine Balancelandschaften zur Förderung der Motorik, Körperwahrnehmung, Koordination und des Gleichgewichtssinnes bei Kindern aufbauen. Für Kinder von 2 bis 10 Jahren geeignet. Farben: blau, rot, gelb  
Das Set beinhaltet: 2 x Top 10, 3 x Top 24, 5 x Balken.

51433 Set 314,90



**NEU**  
im Sortiment

**BRÜCKENPFEILER**

**Build N' Balance Elemente**

Build N' Balance Elemente zum Einzelkauf und für die individuelle Zusammenstellung von Balancierparcours. Fördert spielerisch die Motorik, Körperwahrnehmung, Koordination und den Gleichgewichtssinn von Kindern. Geeignet für Kinder von 2 bis 10 Jahren.

- 51425 Top 24, (Ø x H) Ø unten 40 x 25 cm, rot **88,90**
- 51426 Rundbalken, (L x B x H) 73 x 13 x 6 cm, hellgrün **44,90**
- 51429 Schaukelbrett, (L x H x B) 73 x 13 x 6 cm, lila **90,90**
- 51430 Kippscheiben-Set (Ø x H) 27 x 18 cm, gelb-grün **65,90**
- 51431 Kippscheibe (Ø x H) 22 x 15 cm, grün **50,90**
- 51432 Brückenpfeiler, (L x H x B) 36 x 30 x 25 cm, orange **48,90**

**Regenbogenwege**

8 Wellenwege, die zum Kreis, zur Schlange oder verschiedenen Fantasiewegen gelegt werden können, helfen bei der Schulung von Bewegungskoordination, Stabilität, Konzentration, Muskelaufbau, Geschicklichkeit, Kreativität und Balance. Die verschiedenen Oberflächenstrukturen aus Gummi sind fest mit dem hochwertigen Kunststoff verbunden. Das gleiche Gummimaterial an der Unterseite sorgt für einen sicheren Stand. Alles kann in der mitgelieferten Tasche ineinander gestapelt und verstaut werden.

Maße vom Wellenweg (L x B x H):  
68 x 17 x 11 cm, Material: Thermoplastischer Kunststoff, max. Belastbarkeit bis 80 kg

51189 Set **344,90**



**Water-Lily-Set**

Die kurvige Brücke kann zur Konstruktion einer Hügel- oder Talbrücke genutzt werden, um den Kindern das Üben von Laufen und Krabbeln zu ermöglichen, die Koordination ihres Körpers zu verbessern und um Geschicklichkeit und Balance zu entwickeln. Material: elastischer und thermoplastischer Kunststoff, belastbar: max. 40 kg. Geeignet ab 3 Jahren.

416041 Set **1089,90**

**Abmessungen (L x B x H):**

- 8 x Insel 52 x 52 x 16,6 cm
- 2 x flache Brücke 115 x 26,6 x 5,3 cm
- 2 x gebogene Brücke 115 x 26,6 x 16,6 cm



**12-TEILIGES SET**



Brückeneinzelteile

**Balanciersteg**

Das 17-teilige Set besteht aus 7 Balancierbrettern 110 x 9,5 cm, 6 Standblöcken (B x L x H) 30 x 16 x 15 cm, mit 3 Zapfen zum Fixieren der Balancierbretter und 4 Rund-scheiben. Hieraus kann ein ca. 5 m langer Balanciersteg aufgebaut werden. Massives Kiefernholz, natur lackiert.

17379 **333,90**

**Balancierpfade**

Die Balancierpfade bieten viele Variationsmöglichkeiten. Die Noppen auf der Oberseite stimulieren die Fußsohlen, die Elemente fördern die Balance und Koordination. Jedes Element ist mit Antirutschfüßen versehen. Inhalt: 8 Kurven, 8 Geraden, 4 Verbinder. Material: hochwertiger Kunststoff. Belastbar bis 80 kg. Maße (L x B x H): Kurve: 40 x 13, 5 x 7 cm, Gerade: 49 x 13,5 x 7 cm

51188 **361,90**

**17-TEILIGES SET**



# BALANCO SETS

Der Balanco verfügt über schnell und problemlos auswechselbare, verschiedenartig gestaltete, Übungseinsätze, die mit ihrem jeweils unterschiedlichen Aufforderungscharakter und steigenden Schwierigkeitsniveau eine individuell angepasste Anwendung ermöglichen. Er wird komplett mit 3 auswechselbaren Einsätzen geliefert, die mit einer Plexiglasplatte abgedeckt und somit begehbar sind. Für das Wechseln der Einsätze lässt sich die Plexiglasplatte mühelos vom Basismodell lösen und abnehmen. Maße: ca. 54 cm lang, 40 cm breit, 10 cm hoch. Gewichtsbelastung bis 120 kg. Lieferung inklusive Bedienungsanleitung.



### Balanco Set 1

Mit 3 wechselbaren Einsätzen - Mausspiel, Labyrinth und liegende Acht. 1 Hartgummi-Kugel.

17803 99,90

### Balanco Set 2

Mit 3 wechselbaren Einsätzen: Korbball-Spiel, Labyrinth und liegende Acht. 3 Hartgummi-Kugeln sowie ausführlicher Anleitung.

17819 95,90



SET 1



SET 2

### Taktile Scheiben

Die Scheiben fördern den Tastsinn der Kinder an Händen und Füßen. In 2 Größen bieten sie eine Vielzahl von Spielen, die die Sinne stimulieren. 5 große (Ø 27 cm) Scheiben mit Gummibezug auf einer Seite und 5 kleine Scheiben (Ø 11 cm) aus Gummi. In 5 verschiedenen Farben und Strukturen. Alle fünf taktilen Strukturen finden sich sowohl auf den großen als auch den kleinen Scheiben, die die Kinder in der Hand halten und mit verbundenen Augen versuchen das am Boden liegende, passende Gegenstück, zu finden. Lieferung mit Stoffbeutel für die kleinen Scheiben inkl. einer Augenbinde. Geeignet für Kinder ab 2 Jahren. Maximale Tragkraft 100 kg.

41604	Set 1	103,90
416040	Set 2	103,90



PSYCHOMOTORIK

# SENSORIKMATTEN



XXL-SET

FORTGESCHRITTENEN-SET 1

FORTGESCHRITTENEN-SET 2



STARTER-SET 1

STARTER-SET 2

ERWEITERUNGSSET

### Sensorikmatten

Die Sets bestehen aus einer ausgewogenen Kombination von Matten mit harten und weichen Oberflächen. Die Module mit harten Oberflächen stimulieren und stärken das Fußgewölbe. Weiche Matten dienen als Vorbereitung oder Entlastung von harten Oberflächen. Des Weiteren wird die Wahrnehmung von glatten und rauen Oberflächen trainiert. Zur Schulung von Gleichgewichtssinn, Feinmotorik und der taktilen Wahrnehmung. Starter-Set 1 mit 8 Elementen, Starter-Set 2 mit 11 Elementen, Fortgeschrittenen-Set 1 mit 13 Elementen, Fortgeschrittenen-Set 2 mit 16 Elementen, XXL-Set mit 19 Elementen und Erweiterungsset mit 5 Elementen erhältlich.

8120	Starter-Set 1	49,90
8121	Starter-Set 2	54,90
8122	Erweiterungsset	35,90
8123	Fortgeschrittenen-Set 1	85,90
8124	Fortgeschrittenen-Set 2	91,90
8125	XXL-Set	105,90



**Stelzenrollen**

Aus Kunststoff, Ø 10 cm, 12 cm hoch, komplett mit PP-Seil.

41900 Paar 5,90

**Halbkugelstelzen**

Mit Halbkugelstelzen kann die Körperspannung sehr gut trainiert werden. Das Set besteht aus 1 Paar Halbkugelstelzen Ø 15 cm, Höhe 7 cm, mit 75 cm langer Haltekordel. Die Halbkugeln in der Farbe rot sind belastbar bis 100 kg und geeignet für Kinder ab 5 Jahre.

51107 Paar 48,90

**Laufstelzen**

Holz, sehr stabile Ausführung, natur lackiert, Tritthöhe verstellbar.

40920 190 cm hoch, Paar 62,90

**pedalo®-Stelzen Kinderleicht**

Robuste Stelzen für Kindergarten, Schule und Zuhause mit ergonomisch abgerundeter Festhaltstange und 7-fach höhenverstellbaren Stelzenbacken. Spezielle Antirutsch-Gummikappen ermöglichen das Laufen drinnen wie draußen und machen diese Qualitätsstelzen zu einem äußerst beliebten Trainingsgerät für Gleichgewichtsübungen. Ausführung Buche Schichtholz 31 x 20 mm, Backen Birke Multiplex 20 mm stark, Stellfläche ca. 13 cm, Oberfläche geölt. Stangen 150 cm hoch, Gewicht 1,8 kg pro Paar, belastbar bis 90 kg.

41996 Stelzen, Paar 57,90  
41699 Gummikappe, Stück 4,90



**Turnturtle**

Ideales Trainingsmittel für die Gleichgewichtsentwicklung für Kinder ab dem Vorschulalter, Jugendliche und Erwachsene. Ausdauernd und zielstrebig wie eine Schildkröte! Durch einfache Gewichtsverlagerung, nach links oder rechts, setzt sich die Schildkröte in Bewegung. Sehr robuster und bruchsicherer Kunststoff in ansprechendem Design, belastbar bis 150 kg. Alle verwendeten Materialien und Farbstoffe sind gesundheitlich unbedenklich. Höhe ca. 22 cm. Lieferung zerlegt mit Montageanleitung.

14040 60,90



**BALANCE-STEIN**



**HALBKUGEL**

**pedalo® Balance-Stein**

Je nach gewähltem Schwierigkeitsgrad bewegen sich die Kinder auf der flachen oder halbrunden Seite von Stein zu Stein. Buche, auf der flachen Seite mit Antirutschbelag. Für den Alltag in Kita, Schule und Verein für Kinder ab 3 Jahren. Maße: Höhe 5 cm, Ø 14 cm, Gewicht 160 g. Preis je Stück.

43443 Stück 18,90

**Balancierhalbkugel**

Massivholz mit Anti-Rutschunterlage, Ø 14 cm, Höhe 7 cm.

17833 22,90

**SLACKLINE**

Slacklines besitzen einen hohen Aufforderungscharakter und begeistern Jung und Alt. Slackspot von Erzi ist ein innovatives Balance-System für den Indoor-Bereich. Kinder ab einem Alter von bereits drei Jahren finden so den Einstieg in das Balancieren auf einer Slackline. Die drei Varianten des Slackspot-Systems ermöglichen das Balancieren von bis zu vier Kindern gleichzeitig. Die geringe Balancierhöhe von 10 cm sorgt für eine "sichere" Balance ohne Hilfestellung. Die verstellbare Gurtspannung und Stopperfüße an der Unterseite sind nur einige Features, welche das Produkt auszeichnen. Ob Privat, im Kindergarten, in der Praxis oder in Foyers und Warteräumen - Slackspot benötigt keine zusätzliche Verankerung und lässt sich an vielen Orten integrieren. Slackspot unterstützt die motorische Entwicklung von Kindern, führt zu Bewegungssicherheit im Alltag und ermöglicht das Balancieren im Team.

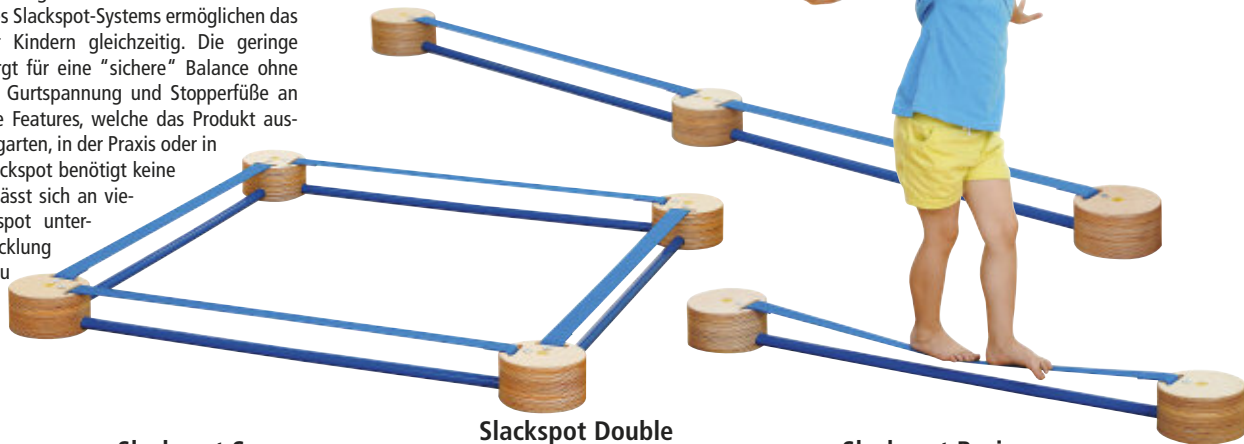

Alle Slackspot-Varianten besitzen eine ausführliche Anleitung, werden zerlegt geliefert und können mit dem mitgelieferten Werkzeug problemlos aufgebaut werden

**Slackspot Square**

Vier gleiche Spots bilden einen Rundparcours in Form eines Quadrats. Bis zu vier Kinder können auf diesem Parcours Balance, Schnelligkeit und das Balancieren im Team unter Beweis stellen.

Maße 135,5 x 135,5 x 11 cm  
Gewicht ca. 12,98 kg  
Je Band bis 60 kg belastbar

17139 599,90

**Slackspot Double**

Slackspot Double ist das Slackspot Basic in Kombination mit einem weiteren Spot und einer Slackline. Drei Spots und zwei Slacklines ermöglichen das gleichzeitige Balancieren von zwei Kindern und stellen erste Herausforderungen an die Teamfähigkeit.

Maße 253 x 18 x 11 cm  
Gewicht ca. 8,29 kg  
Je Band bis 60 kg belastbar

17138 378,90

**Slackspot Basic**

Slackspot Basic ist das Herzstück des Slacksystems für Kinder. Mit zwei Spots und einer Slackline bildet er das System in seiner Einfachheit ab und ist Ausgangspunkt für spannende Slack-Parcours.

Maße 135,5 x 18 x 11 cm  
Gewicht ca. 5,05 kg  
Belastbar bis 60 kg.

17137 218,90



# BALANCIERSPIELE

Für das spielerische Koordinationstraining, zur Schulung der Sinneswahrnehmung sowie des logischen Denkens. Bewegungsdefizite können im sportlichen Spiel abgebaut werden und der Therapie von Gleichgewichtsstörungen sind damit anspruchsvolle Möglichkeiten gegeben.

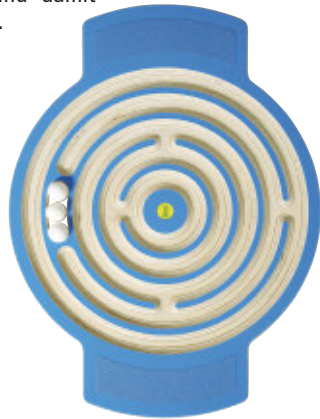

## Balancierbrett Labyrinth

Dieses Balancierspiel dient zur Förderung der Geschicklichkeit. Kinder und Erwachsene stellen sich auf die rutschfesten Trittflächen und befördern durch Gewichtsverlagerung 1 - 3 Kugeln entlang der Spur ins Ziel. Der flexible und rutschfeste Wippfuß an der Unterseite des Trackboards bietet die entsprechende Sicherheit beim Balancespiel. Der integrierte Tragegriff dient zusätzlich als Kugelhalterung. Holzkonstruktion aus farbig lackiertem Birkenperrholz mit einem rutschfesten Belag und 3 lackierten Buchekugeln Ø 3 cm. Maße 62 x 47 x 6 cm, Gewicht ca. 2,25 kg. Belastbar bis 100 kg. Achtung! Nicht für Kinder unter 36 Monaten geeignet. Erstickungsgefahr! Inhalt: 1 Spielplatte, 1 Beutel mit 3 Kugeln

17140

85,90



## Balancierbrett Draht

Diese Balancierscheibe sieht komplexer aus als sie tatsächlich ist. Start und Ziel ist am Griffloch. Es gibt nur eine Spur mit einer Wendung. Abkürzen ist verboten! Spiel, Spaß und Bewegung garantiert. Ausgestattet mit rutschfesten Trittflächen können Kinder und Erwachsene sich auf diese Balancierscheibe stellen und die Kugeln entlang der Spur ins Ziel bringen. Der flexible und rutschfeste Wippfuß an der Unterseite des Trackboards bietet die entsprechende Sicherheit beim Balancespiel. Der integrierte Tragegriff dient zusätzlich als Kugelhalterung. Eingetragenes Design. Gewicht 3 kg. Maße 63 x 49 x 7 cm. Inhalt: 1 Spielplatte, 1 Beutel mit 3 Kugeln. Achtung! Nicht für Kinder unter 36 Monaten geeignet. Erstickungsgefahr! Enthält kleine Teile und Kugeln. Herstellernachweis bitte aufbewahren.

17135

85,90

PSYCHOMOTORIK



## Liegende Acht

Die Liegende Acht ist ein Kugelbahnspiel, das vordergründig zur Förderung der Konzentration und der Ausbildung der Handmotorik und des Fingerspitzengefühls eingesetzt wird. Die innenliegenden Kugelbahnen können zusätzlich noch motorische Fähigkeiten im Arm- und Schulterbereich positiv beeinflussen. Damit wird die Beweglichkeit von Kindern und Erwachsenen auf verschiedensten Ebenen trainiert. Das durch Erzi entwickelte 2D- und 3D-Konzept für dieses Produkt wird durch ein beliebiges Übungsheft sehr gut veranschaulicht. Die zwei mitgelieferten Stahlkugeln sind durch die nicht sichtbaren, magnetischen Kugelhalterungen immer griffbereit und können einzeln oder zusammen in dieses Koordinationsspiel integriert werden. Ein originales Erzi-Konzentrationsspiel aus lackiertem Birken-Schichtholz. Schweiß- und speichelecht! Maße 51,5 x 20,0 x 1,8 cm. Gewicht 640 g. Achtung! Nicht für Kinder unter 36 Monaten geeignet. Erstickungsgefahr! Enthält kleine Kugeln. Herstellernachweis bitte aufbewahren.

17130

53,90



## Senso Pfad XL

Mit dem Senso Pfad kann die Welt der Sensorik und Motorik erforscht werden. Hier wird balanciert, gewackelt, gefühlt, verglichen und vieles mehr. Bewusst wird ein Fuß vor den anderen gesetzt und verwöhnte Füße erfahren so tiefensensible Reize. Mit unterschiedlichen Materialien, Oberflächen und motorischen Anforderungen wird die eigene Körperwahrnehmung geschult. Die Größe der Füße ist an einen Erwachsenen angelehnt (Größe 43) und deshalb für jede Altersklasse geeignet. Die Füße sind aus lackiertem Birkenperrholz, Maße höchster Fuß (L x B x H) 28 x 14 x 2,26 cm, max. Belastbarkeit 140 kg, Gewicht 2,48 kg.



50248

167,90





**NEU**  
im Sortiment

**Balancierbrett Looping**

Was alleine einfach ist, wird zu zweit schon sehr viel schwieriger. Hier ist echtes Teamwork gefragt. Anspruchsvoll für Ungeübte! Drei Schleifen sind zu absolvieren - aber Achtung - nicht zu doll, sonst sind die Kugeln auf und davon! Das Erzi Balancierbrett ist kratzfest mit Vintageflugzeugen und Heißluftballons bedruckt. Hier werden kleine Piloten und Fluglotsen ihre Freude haben. Lieferung inklusive 3 farbiger Kugeln aus Holz (Ø 30 mm). Achtung! Nicht für Kinder unter 36 Monaten geeignet. Erstickungsgefahr! Abmessungen (L x B x H) 115 x 25 x 5 cm. Belastbar bis 100 kg. Gewicht 3,12 kg.

17806 94,90

**Balancierbrett Race**

Mit 2 verschiedenen Kugelbahnen. Zur Koordination, Balance und automatischen Bein-, Rumpf- und Armreaktionen. Das Balancierbrett aus Birkenperrholz ist farbig laminiert, die drei Kugeln Ø 3 cm sind aus Buche. Maße: 70 x 20 x 6 cm, Gewicht 1,76 kg. Belastbar bis 100 kg. Achtung! Nicht für Kinder unter 36 Monaten geeignet. Erstickungsgefahr!

17808 61,90

**Balanciertürme Set**

Bei diesem Staffelspiel muss mit Geschicklichkeit und Schnelligkeit je 1 Balancierturm ins Ziel balanciert werden, ohne dass dieser umfällt. Aber nicht schummeln! Die Ziehschnur, die den umgefallenen Turm wieder zum Stehen bringt, darf nur vor dem Start und nach einem Unfall unterwegs zum Aufrichten benutzt werden. Inhalt: 2 Balanciertürme, Material: Buche und Birkenperrholz, farbig lackiert, Gewicht 0,34 kg.

50247 Set 41,90



**NEU**  
im Sortiment

**TEAM  
BALANCE  
KOMMUNIKATION**

**Teambahn**

Mit diesen robusten Holzkugelbahnen werden Einzelspieler zu Teams! Beim gemeinsamen Spiel arbeiten alle Mitspieler Hand in Hand und bauen eine lange Bahn. Ziel ist es, die Holzkugeln ständig in der Rollbewegung zu halten und so nacheinander von einem Punkt zum anderen zu transportieren. Geschicklichkeit, Konzentration, Reaktion und Abstimmung sind hier Pflicht, damit die Kugel nicht auf den Boden fällt. Verschiedene Schwierigkeitsstufen sind durch Reduzierung der Bahnen möglich, ebenso könnten zwei Teams gegeneinander spielen. Inhalt: 8 Holzbahnen, 2 Holzkugeln, 1 Tragebeutel, Material: Buche, Gewicht 3,71 kg.

50249 52,90



**NEU**  
im Sortiment

**NEU**  
im Sortiment

**Airtramp Jumpy**

Das Luftkissen, mit einer Höhe von 80 cm, wird in der Therapie zur Schulung des Körpergefühls und für Koordinationsübungen eingesetzt. Es dient auch als Spiel- und Sportgerät für Schulen und Kindergärten. Aus kunststoffbeschichtetem Gewebe. Mit Handgebläse aufpumpbar. Lieferung inklusive Unterlage, Transportsack, Reparaturset und Befestigungsset (Erdanker) für den Outdoorgebrauch, ohne Gebläse.

52703	5 x 5 m	4.686,90
52700	6 x 6 m	6.096,90
52701	7 x 7 m	8.123,90
52702	8 x 8 m	9.761,90

**Luftkissen Mini-Jumpy**

Das Luftkissen wird in der Therapie zur Schulung des Körpergefühls und für Koordinationsübungen eingesetzt. Es dient auch als Spiel- und Sportgerät für Schulen und Kindergärten. Dank seines kunststoffbeschichteten Gewebes kann das Luftkissen auch im Wasser eingesetzt werden. Mit Handgebläse aufpumpbar, Lieferung ohne Gebläse. Höhe 40 cm.

41716	2 x 2 m, 20 kg	1.641,90
41717	3 x 3 m, 35 kg	2.612,90
41718	4 x 4 m, 52 kg	3.699,90



**AUS EIGENER PRODUKTION**

**BENZ®**  
**Schaukelbrett groß**

Grosses Schaukelbrett aus Schichtholz für Gleichgewichtsübungen in der Gruppe. Bringt jede Menge Spass für bis zu 4 Kinder und schult spielerisch Koordination und Balance. 170 x 60 cm, ca. 13 cm hoch. Gewicht 20 kg.

10461 289,90



**BENZ®**  
**Therapiebrett**

Vieleitiges Therapiebrett, das auch zu zweit genutzt werden kann. Schichtholzstandfläche, 90 x 35 cm, lackiert, mit 2 Sportkreiseln an der Unterseite des Therapiebrettes.

40890 139,90

*Durch das Wenden entstehen, bedingt durch unterschiedliche Radien, verschiedene Schwierigkeitsstufen!*



**AUS EIGENER PRODUKTION**

**BENZ®**  
**Wende-Schaukelbrett**

Birkenschichtholz farblos lackiert. Die Kufen des Schaukelbrettes besitzen auf der Oberseite einen anderen Radius als auf der Unterseite, so dass das Brett zwei unterschiedliche Schwierigkeitsstufen bietet. Die Kufen sind mit Greiflöchern versehen.

17922 klein, 50 x 50 cm 161,90  
17920 groß, 150 x 50 cm 344,90



**Schaukelbrett klein**

Kleines hochwertiges BENZ Schaukelbrett aus Schichtholz mit Holzkufern, 50 x 50 cm, ca. 9 cm hoch. Geeignet zur Schulung der Koordination von Kindern oder im Einsatz in der Rehabilitation. Gewicht ca. 1,8 kg.

10460 139,90

**pedalo®**  
Produkte für Spiel, Sport & Therapie



**pedalo® Wippbrett 1500 K140**

Dieses Pedalo Wippbrett bietet gleich mehreren Personen Platz und Möglichkeiten, ihr Gleichgewicht nicht nur in spielerischer Form unter Beweis zu stellen. Die Kufen können an der Längs- oder Querseite angeschraubt werden. Entsprechend unterschiedlich sind die Übungsvarianten im Stehen, Sitzen und Liegen. Gummipuffer an den Brettenden sorgen für ein weiches Aufsetzen des Brettes. Eine hohe Stabilität auch für schwerere Personen, sowie die hochwertigen Kufen mit eingearbeiteten Anti-Rutsch-Bändern, die einen gleichmäßigen Abrollvorgang bieten, sind hochwertige Qualitätsmerkmale.

Abmessungen (B x L x H): 45 x 150 x 16 cm  
Gewicht: 12 kg  
Maximal belastbar bis 200 kg  
Empfohlen ab 3 Jahren

50013 215,90



**Balancier-Rollbrett**

Brett aus Holz, 20x48 cm, Rolle 21 cm lang, Ø 47 mm, Belastbar bis 50 kg.

41657 56,90



**BENZ®** **AUS EIGENER PRODUKTION**

**Wippbrett**

Aus Spezialschichtholz mit 2 Greifkugeln. Das Brett ist farblos lackiert, an der Unterseite ist ein runder Massiv-Holzbalcken angebracht. (L x B x H) 60 x 45 x 8 cm.

40891 109,90

PSYCHOMOTORIK



**Balance Board**

Ein Balancierbrett aus hochwertigem und glasfaserverstärktem GFK-PP, zur Verbesserung des Gleichgewichts. In 3 verschiedenen Schwierigkeitsstufen (rot, grün, blau) erhältlich. Durch unterschiedliche Radien wird die Kontaktfläche des Boards mit dem Boden verkleinert. Dadurch erhöht sich die Instabilität. Es ist sehr effektiv und langlebig durch speziell gehärtetes Material. Sehr punktueller Bodenkontakt auch bei hoher Druckbelastung. Ein weiterer Vorteil ist die höchste Stabilität bei geringem Gewicht. Gewicht: 1 kg

44330	rot, Level 1	63,90
44331	grün, Level 2	63,90
44332	blau, Level 3	63,90



**BENZ®**

**Balancierstab Flamingo-Beam**

Das perfekte Trainingsgerät für Blancespiele, Koordinationsübungen und Koordinationstests im Freien, zu Hause oder in der Sporthalle. Entwickelt von BENZ in Zusammenarbeit mit dem DTB für das europäische Fitness Abzeichen (European Fitness Badge-EFB). Gefertigt aus Massivholz, Standfüße mit rutschhemmenden Bodenschonern. Maße (B x L x H) 20,5 x 40 x 5,5 cm, Stegbreite 3 cm, Gewicht 1,3 kg.

17376	42,90
-------	-------



**NEU**  
im Sortiment

**Hovoboard® Classic Edition**

Hovoboard® ist ein Stehboard für aktives Stehen mit Bewegungsanforderung am Arbeitsplatz. Mit zwei auswechselbaren Grundplatten (Level 1 uneingeschränktes Arbeiten, Level 2 aktiver Balanceausgleich). Jede Grundplatte lässt sich über integrierte Magnete schnell, einfach, haltbar und stabil einsetzen bzw. austauschen. Material: Birschichtholz, gebeizt und lackiert, Holzdekor: Eiche naturfarben, Trittfäche mit rutschfestem, thermoplastischem Elastomer (TPE), Grundkörper: Polyamid PA 6 GF 30. (L x B x H) Maße 29,3 x 61,2 x 1,5 cm, Boardhöhe inklusive Base: 6 cm, Lieferumfang: 1x Hovoboard, 2x Hovobase (Level 1 und 2), 1x Tragetasche (70 x 50 cm), Gewicht: 1,5 kg.

51559	199,90
-------	--------



**NEU**  
im Sortiment



**pedalo® Rodeosell**

Das Rodeosell hat eine aktive und eine passive Seite. Auf der aktiven Seite leiten Sie die Rotation durch wohllosiertes Anschieben ein. Das Brett dreht sich danach lange Zeit weiter. Auf der passiven Seite aktivieren Sie die Drehung bereits durch kleine Gewichtsverlagerungen. Die Neigung des Brettes bewirkt eine permanente Beschleunigung, sofern Sie nicht kontrolliert gegensteuern. Das Rodeosell ist nicht nur für Kinder ein großer Drehspaß, der ihre Raumorientierung, Balance und Koordination fördert, sondern auch für Leistungssportler und in der Therapie vielseitig einsetzbar. Maße Ø 55 cm, 21 cm hoch, aus Birke Multiplex, Gewicht 8 kg, belastbar bis 100 kg.

18162	252,90
-------	--------



**NEU**  
im Sortiment

**pedalo® Trimm-Top 500 Vario**

Das Trimm-Top 500 Vario ist ein sehr hochwertiges und vielseitiges Wipp- und Kreiseltbrett. Die Holzhalbkugel gibt dem Üben eine klare Bewegungsinformation über die Position zurück und bietet beste Abrolleigenschaften unter Belastung. Der Umbau von Kreiselt auf Wippe ist, dank der professionellen Magnetverbindung der Holzhalbkugeln, nur ein leichter Handgriff. 4 unterschiedliche Positionierungen der Holzhalbkugeln bieten ein abwechslungsreiches Training für Freizeit- und Leistungssportler jeden Alters. Gewicht 1 kg, Standfläche Ø 55 cm, Material Holz, Höhe ca. 8 cm. Max. belastbar bis 120 kg.

91125	109,90
-------	--------

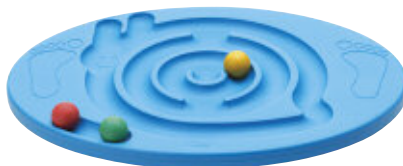

**Balancierschnecke**

Diese Kunststoffschnecke trainiert spielerisch die Koordination und die Balance. Das Schneckenlabyrinth, mit den bunten Kugeln, lenkt von der sonst als schwierig oder anstrengend empfundenen Balanceübung, im Stehen oder beim Balancieren mit den Händen, ab. Lieferumfang: 1 Board aus elastischem Kunststoff (L x B x H) 54 x 40 x 2,5 cm und 3 Bälle. Belastbarkeit 80 kg, ab 3 Jahren geeignet.

409661	49,90
--------	-------

**AUS EIGENER PRODUKTION**

**Sportkreisel**

Ein hervorragendes Fitnessgerät, das die Koordination und Beweglichkeit fördert. Ø 40 cm, Höhe 9 cm, aus Kunststoff. Belastung max. 120 kg.

40933	26,90
-------	-------



**BENZ®**

**Riesen-Sportkreisel**

Robuster, großer Kreiselt aus Schichtholz mit Standfläche aus Nadelfilz, 2 Griffe an der Seite, Ø 80 cm. Auch für den Reha-Bereich bestens geeignet.

40952	249,90
-------	--------



**Kuller-Kreiselt**

Aus robustem Kunststoff, Tiefe 44 cm. Sehr gut geeignet für das grobmotorische Training. Vielfältige Verwendungsmöglichkeiten - im Kreis drehen, wippen, als Boot im Wasser (für kleine Kinder). Entwickelt die kindliche Motorik beim Spiel. Belastbar bis 160 kg.

40929	Ø 80 cm	77,90
-------	---------	-------



PSYCHOMOTORIK



AUS EIGENER PRODUKTION 



**Cobal**

Ein unterhaltsames Balancespiel für Kinder und Erwachsene, das im Schulsport und bei Sportevents die Blicke auf sich zieht. 3 Therapiekreise sind über eine Spielfläche miteinander verbunden. Durch Verlagerung des Gewichts der Mitspieler, welche auf den Therapiekreisen stehen, wird die Lage der Spielfläche verändert und die Kugeln fangen an zu rollen. Das Gerät lässt sich nach Gebrauch platzsparend zusammenklappen und durch angebrachten Griff leicht transportieren. Lieferung mit Begleitinformationen, ohne Kugeln.

17839 599,90



**AIR PARCOURS BALANCE-SET**



**Air Parcours Balance-Set**

Ein Balance-Set bestehend aus luftgefüllten TOGU Geräten. Beim Bewegen wird ein hoher sensorischer Reiz gesetzt und die Kinder werden herausgefordert, ihr Gleichgewicht zu halten. Das Set ist robust, langlebig und leicht abwaschbar. Perfekt für den Einsatz im Kindergarten, Schule und Verein.

**Set klein:**

- 2 x Senso Balance Bar blau
- 1 x Dynair Kids farbig sortiert
- 2 x Senso Balance Igel grün
- 1 x Jumper mini rot

**Set groß:**

- 2 x Senso Balance Bar blau
- 2 x Dynair Kids farbig sortiert
- 2 x Senso Balance Igel grün
- 1 x Jumper mini rot
- 4 x Dynair Minis 20 cm, farbig sortiert

51707	Set klein	282,90
51708	Set groß	365,90

**Senso Balance Igel**

Kurze angenehme Noppen, mit Nadelventil zur individuellen Druckregulierung. Zur Förderung der Koordination, der Beweglichkeit, zur Entspannung, zur Fußmassage und Körperwahrnehmung. Aus hochwertigem Ruten. Farbig sortiert.

41627	Ø 16 cm, 360 g, Paar	30,90
41629	Ø 18 cm, 560 g, Paar	41,90

**SENSO BALANCE IGEL**



Ø 70 cm

**Laufkugel**

Laufkugeln schulen hervorragend das Gleichgewichtsgefühl. Am Anfang ist allerdings eine Hilfestellung durch eine weitere Person anzuraten. Ø 70 cm, Gewicht 10 kg, PE bruchfest.

14250	rot	222,90
14251	blau	222,90
14252	gelb	222,90
14253	grün	222,90



**Sommerski**

Sich im Gleichschritt zu bewegen, ist manchmal gar nicht so einfach. Je mehr Personen mitmachen, desto schwieriger aber auch lustiger wird es. Ein tolles Spiel- und Übungsgerät, das bei keinem Spielfest fehlen sollte. Außerst stabiles Sperrholz, grün beschichtet mit rutschfester Oberfläche. Die Sommerski sind 21 mm stark und 10 cm breit.

40966	für 2 Personen, 80 cm, Gewicht 3,3 kg	69,90
40968	für 4 Personen, 160 cm, Gewicht 6 kg	109,90

**Filz pads für Sommerski**

Spezieller Filzbelag für Sommerski. Damit kann dieses beliebte Übungsgerät auch in den Sportunterricht in der Halle integriert werden. Set à 6 Filz pads (115 x 115 mm). Für Sommerski 80 cm benötigt man 1 Set, für Sommerski 160 cm 2 Sets.

42367		14,90
-------	--	-------

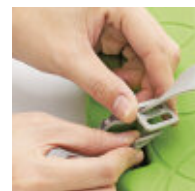

verstellbare Fußschlaufen



Verbindungsclips

**Rasenski-Set**

Dieses Rasenski-Set in einzigartigem Design, fördert die Teamfähigkeit und individuelle Bewegung. Um voran zu kommen ist Einklang im Team nötig. Für drinnen und draußen geeignet. Einzelne Laufbretter können endlos aneinander gereiht werden, verstellbare Schlaufen für alle Fußgrößen. Abmessung Einzelski (L x B x H): 39,5 x 12,5 x 2,5 cm. Das Set besteht aus 4 Paar Ski. Aus hochwertigem thermoplastischem Kunststoff mit Antirutschbelag aus Gummi, ab 3 Jahre geeignet.

409660	Set	125,90
--------	-----	--------

PSYCHOMOTORIK





Das Treppensystem eignet sich hervorragend dazu, individuelle Entwicklungsniveaus der Gleichgewichtsfähigkeit auszubauen und weiter zu fördern. Die Bandbreite der Nutzer zieht sich vom bewegungsgestörten Kind über das Kleinkind bis hin zum Erwachsenen. Die konstruktive Ausführung benötigt einen minimalen Lagerplatz.



**Balancetau**

60 mm starkes Hanfseil mit beidseitigen Kunststoffabschlüssen. Länge 2,00 m.

40902 79,90



**Sport- und Spielhocker**

Der Hocker aus lackiertem Birken-Formholz ist Ideal für Sport, Spiel und Therapie. Hohe Belastbarkeit, stapelbar. Maße: 36 x 36 x 48 cm, Gewicht 3,1 kg. Lieferung zerlegt im Karton, mit Montageset.

18465 45,90



Einzelelement der Gymnastiktreppe. Abmessungen größtes Element

**Treppensystem**

5 Treppen aus stabilem Schichtholz mit rutschsicherer Oberfläche. Laufstegbreite 15 cm, Höhe 11,5 cm. Längen: 62 cm, 54 cm, 46 cm 38 cm, 30 cm. Gesamtlänge: 230 cm. Zur Gestaltung eines Balancier-Parcours. Die Treppen lassen sich aufeinandergestapelt platz sparend aufbewahren.

17562 5er Set kurz (2,3 m) 214,90  
 17563 5er Set lang (4,3 m) 276,90  
 17364 10er Set komplett (6,6 cm) 338,90

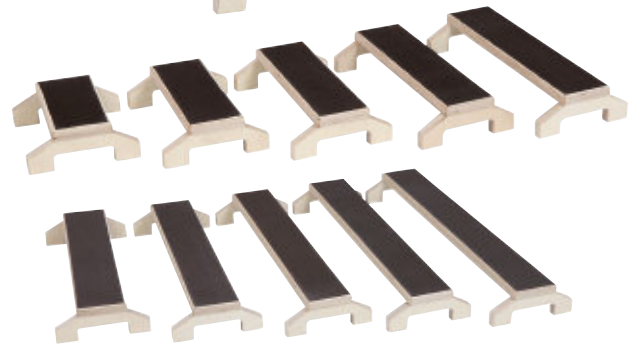

**AUS EIGENER PRODUKTION**

**VIELZWECKGERÄT**

**AUS EIGENER PRODUKTION**

**BENZ®**

**Gymnastiktreppe**

Sehr stabile, hochwertige Holz Ausführung, natur lackiert, bestehend aus 9 Holztreppe mit eingeleimter Deck-Trittplatte. Die sich dadurch ergebende geschlossene Fläche ermöglicht ein Spielen und Turnen ohne Unfallgefahr. Abmessungen größtes Element (B x H x T) 99 cm x 80 cm x 50 cm.

10185 1.459,90

**BENZ®**

**Vielzweckgerät**

Multifunktionelles Gerät für Gruppenspiele, Zirkeltraining, Turnunterricht und mehr! 2 Stahlrohrböcke mit Malstangenhalterung, mit Gummipuffern zur Schonung des Hallenbodens, sowie 3 Schwebebalken mit Befestigungsschrauben.

10200 1.844,90

**Leiter**

Aus Massivholz, Länge 4 m, mit Auflagebügel.

10201 Stück 474,90

**BENZ®**

**Malstange mit Skala für Vielzweckgerät**

Universell einsetzbare Stange zur Befestigung an vorgesehenen Laschen der Stahlrohrböcke. Höhe 2,00 m, mit Schraubzieher. Man erhält so eine Spielsäule für verschiedene Ballsportarten oder Hochsprung etc.

10202 Stück 120,90

**Rutschbrett mit Auflagebügel**

Aus Massivholz Länge 1,75 m x Breite 54 cm.

10203 Stück 165,90

PSYCHOMOTORIK

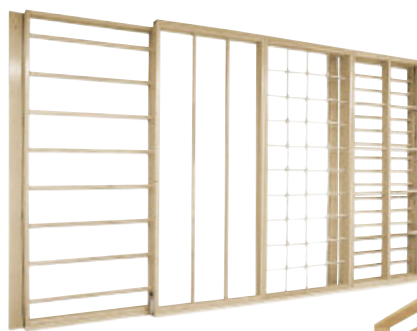

**AUS EIGENER PRODUKTION**

**WEITERE JUNIOR-ELEMENTE AUF SEITE 233**

**BENZ®**  
**5-fach-Schwenkwand mit Junior-Elementen**

1 Sprossenwandelement mit weitem sowie schmalen Sprossenabstand, 1 Kletterstange-, 1 Kletternetz- und 1 Gitterleitererelement – komplett mit allen Beschlag- und Befestigungsteilen (Dübelbefestigung). Maße: Erforderliche Wandbreite 415 cm, Höhe 240 cm. Tiefe ausgeklappt 115 cm, eingeklappt 25 cm. GS geprüft durch TÜV AUSTRIA (Nr.: ZSTS/APZE/2338). Ohne Montage.

30695 3.149,90



PSYCHOMOTORIK



**AUS EIGENER PRODUKTION**

**BENZ®** Kletterturm

In der Ausführung mit Rutsche und Leiter ein beliebtes, vielseitig einsetzbares Turngerät. Es kann in stehender Weise als Rutsch- Kletter- und Gymnastikgerät eingesetzt werden und ist mit Fußkreuzausleger absolut standfest. In liegendem Gebrauch kann der Turm als Krabbel- und Hinderisgerät benutzt werden, wozu das mittlere Sitzbrett herausgenommen werden kann. Eine weitere Möglichkeit bietet der Kletterturm in liegender Weise, wenn z.B. rechts die Rutsche und links die Leiter in den Längsholmen eingehängt werden. Das Gerät ist sowohl im Raum, wie auch im Freien, herrlich einzusetzen, wobei der schnelle Auf- und Abbau die Übungszeit beachtlich verlängert. In Einzelteilen oder zusammengebaut ist das Betreten des Gerätes durch eine ganze Gruppe möglich. Alles in allem ein Gerät, das keine Wünsche offen lässt! Beste Verarbeitung aus splittierfreiem Holz mit spezieller Naturlackierung, garantiert lange Lebensdauer – auch bei größten Beanspruchungen!

10180 Set	Turm mit Fußkreuzausleger, Rutsche und Leiter	2.117,90
10179 Turm	Höhe 1,65 m, Breite 50 x 50 cm	1.015,90
10182 Rutsche	Länge 3,00 m, Breite 40 cm	839,90
10183 Leiter	Länge 2,00 m, Breite 34 cm	261,90



**Hockertreppe**

Farbige Kiefern-Holztreppe, 11-teilig. Vielseitig verwendbares Spielgerät für die Balance- und Gleichgewichtsschulung von Kindern. 11 unterschiedlich große Hocker, aneinandergereiht 5 m lang. Die Treppen lassen sich sehr platz sparend ineinander schieben. Größter Hocker: (B x H x T) 65 x 70 x 55 cm.

17377 1.503,90

**PREISVORTEIL**  
**61,30 €**  
gegenüber Einzelkauf



**Bodenmarkierungs-Set**

Für Kindergarten, Schule und Verein. Aus speziell entwickeltem Gummigranulat, rutschfest und strapazierfähig. Bestehend aus: 6 roten, 6 blauen Scheiben (ohne Aufkleber), 10 roten, 10 blauen Linien, 4 blauen und 4 roten Ecken.

70661	Set	129,90
-------	-----	--------



**Scheiben-Markierungs-Set**

Bestehend aus je 2 Scheiben aus rutschfestem, strapazierfähigem Gummi, in den Farben blau, rot, gelb und grün, Ø 25,5 cm.

70665	Set	28,90
-------	-----	-------



**Bodenmarkierung Kreis**

Bodenmarkierung Kreis aus flexiblem, rutschfesten Gummi, Ø 25,5 cm.

70647	gelb	5,80
70648	grün	5,80
70650	rot	5,80
70651	blau	5,80

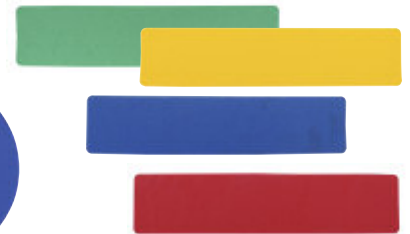

**Bodenmarkierung Linie**

Bodenmarkierung Linie aus flexiblem, rutschfesten Gummi zur schnellen Markierung, 32,5 x 7,5 cm. 8er-Set 2 Stück je Farbe.

70645	gelb	4,20
70646	grün	4,20
70652	rot	4,20
70653	blau	4,20
70641	8er-Set	28,90



**Bodenmarkierung Ecke**

Bodenmarkierung Ecke aus flexiblem, rutschfestem Gummi. 25 x 25 x 7,5 cm. 8er-Set 2 Stück je Farbe.

70643	gelb	4,70
70644	grün	4,70
70654	rot	4,70
70655	blau	4,70
70656	8er-Set	28,90



**Bodenmarkierung Hände**

Bodenmarkierung Hände, jeweils links und rechts (Paar), aus flexiblem, rutschfesten Gummi, 19 x 19 cm. 16er-Set (2 Paar pro Farbe).

70673	blau	2,20
70674	rot	2,20
70682	gelb	2,20
70687	grün	2,20
70658	16er-Set	14,90

**Bodenmarkierung Füße**

Bodenmarkierung Füße, jeweils links und rechts (Paar), aus flexiblem, rutschfesten Gummi, 22 x 8 cm. 16er-Set (2 Paar pro Farbe).

70675	blau	2,40
70676	rot	2,40
70677	gelb	2,40
70678	grün	2,40
70664	16er-Set	14,90

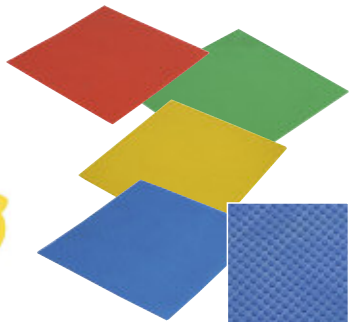

**Bodenmarkierung Quadrat**

Bodenmarkierung Quadrat aus flexiblem, rutschfesten Gummi, 22,5 x 22,5 cm. 8er-Set 2 Stück je Farbe.

70683	rot	4,50
70684	blau	4,50
70685	gelb	4,50
70686	grün	4,50
70649	8er-Set	28,90

**Bodenbuchstaben A-Z**

Vielseitige, bunte Bodenmarkierungen aus Gummi mit aufgedruckten Buchstaben von A-Z, Ø 22,8 cm, 3 mm stark. Die rutschfesten Gummimatten sind sehr robust.

70663	88,90
-------	-------

**NEU**  
im Sortiment



**Klebezahlen**

Klebezahl aus PVC-Folie, schwarz, matt.

Ziffer	10 cm	Preis	20 cm	Preis	25 cm	Preis
0	8320	2,90	403790	5,90	403640	9,90
1	8321	2,90	403791	5,90	403641	9,90
2	8322	2,90	403792	5,90	403642	9,90
3	8323	2,90	403793	5,90	403643	9,90
4	8324	2,90	403794	5,90	403644	9,90
5	8325	2,90	403795	5,90	403645	9,90
6	8326	2,90	403796	5,90	403646	9,90
7	8327	2,90	403797	5,90	403647	9,90
8	8328	2,90	403798	5,90	403648	9,90
9	8329	2,90	403799	5,90	403649	9,90

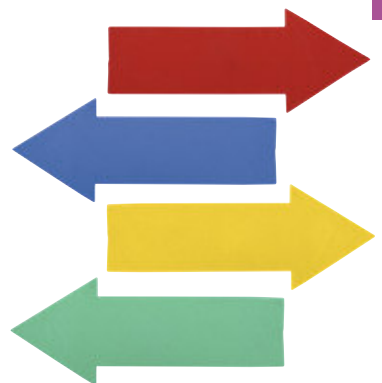

**Bodenmarkierung Richtungspfeil**

Bodenmarkierung Richtungspfeil aus flexiblem, rutschfesten Gummi, 36 x 14 cm. 8er-Set 2 Stück je Farbe.

70688	rot	4,30
70689	blau	4,30
70694	gelb	4,30
70695	grün	4,30
70668	8er-Set	28,90

**Bodenmarkierungs-Set Hände & Füße**

36 Markierungen aus rutschfestem Gummi.

- 6 rechte Hände (2 x blau, 2 x rot, 2 x gelb)
- 6 linke Hände (2 x blau, 2 x rot, 2 x gelb)
- 12 rechte Füße (4 x blau, 4 x rot, 4 x gelb)
- 12 linke Füße (4 x blau, 4 x rot, 4 x gelb)

14141	49,90
-------	-------

## SPIELEPARCOUR

Die Spiel- und Gymnastikartikel für die Förderung der motorischen und rhythmischen Fähigkeiten. Hiermit lernen die Kinder in spielerischer Form, Signale und Impulse in ihrer Umgebung zu erkennen und zu verarbeiten. Zum Bauen von Spiel- und Übungsstrecken sowie zur Gleichgewichts-, Motorik- und Wahrnehmungsschulung eignen sich diese Produkte hervorragend. Für jedes Alter sehr empfehlenswert.

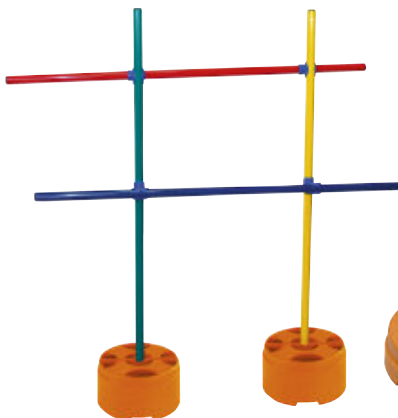

Anwendungsbeispiele für Gymnastikstäbe, Bausteine, Gymnastikflachreifen, sowie Greifzangen als Verbindung.



### Scogym Hütchen

Die Hütchen fördern bei Kindern den Gleichgewichtssinn sowie Koordination und stärken die Muskulatur. Die modulare Bauweise ermöglicht eine Vielzahl von Anwendungen und Parcours. Die Monoblockkonstruktion der Hütchen ist äusserst robust und bietet durch die Form und rutschfeste Grundplatte ein Höchstmaß an Sicherheit. Mit einem Schlitz für Flachreifen und einem Loch Ø 2,5 cm für

Turnstäbe. Alle Hütchen sind an der Unterseite mit einem Griff ausgestattet, der das Aufheben und Auseinanderstecken vereinfacht. In- und Outdoor geeignet.

14163	schräg, H: 9,5 cm, Ø 21 cm	18,90
14164	flach, H: 4,5 cm, Ø 21 cm	9,90
14165	hoch, H: 12 cm, Ø 21 cm	16,90

### Gymnastik-Flachreifen

Flacher PVC-Reifen für viele Anwendungen. Die Flachreifen lassen sich auch hervorragend mit unserem X Base Standfuß kombinieren. Der Gymnastik - Flachreifen ist aus robustem Kunststoff, der auch beim Darauftreten seine Form behält.

<b>Ø 60 cm</b>		
51216018	gelb	5,90
51216035	rot	5,90
51216050	blau	5,90
51216060	grün	5,90
<b>Ø 70 cm</b>		
51217018	gelb	9,90
51217035	rot	9,90
51217050	blau	9,90
51217060	grün	9,90

### Kunststoffstab

Aus stabilem Kunststoff, elastisch und bruchsicher Ø 25 mm. Mit beidseitiger Abschlusskappe.

<b>Länge 100 cm</b>		
17884	rot	4,90
17886	blau	4,90
17893	gelb	4,90
17894	grün	4,90
14101	6er Set	29,90
<b>Länge 80 cm</b>		
18088	rot	4,50
18089	blau	4,50
18090	gelb	4,50
18091	grün	4,50
14000	6er Set	23,90
<b>Länge 120 cm</b>		
rot, blau, gelb, grün farbig sortiert		
91130	Stück	5,90

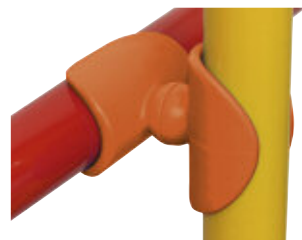

### Doppelgreifzangen 6er Set

Zum Verbinden von Gymnastikstäben oder Gymnastikreifen, drehbar, mit Ø 2,5 cm. Set mit 6 Teilen.

14135	für Turnstäbe, orange	14,90
14133	für Gymnastikreifen, blau	14,90



**NEU**  
im Sortiment

### Sensorik Faszinationsplatten 6er-Set

Die Faszinationsmatten bilden beim Begehen immer wieder neue, herrlich bunte, fantasievolle Muster. Die Matten aus Hightechmaterialien sind mit kosmetischer, absolut ungiftiger Flüssigkeit gefüllt, sind absolut dicht und haben eine rutschfeste Unterseite. Die 3,5 mm starke Schutzschicht ist besonders kratz- und abriebfest und jede Matte ist bis 90 kg belastbar. Toll geeignet sind die kreativen Faszinationsmatten zur Förderung von

Koordination und Gleichgewicht. Sie sind ideal für den Einsatz im Kindergarten, bei der Therapie und der Ergotherapie.

Das Set besteht aus 6 Matten in unterschiedlichen Farben, Gewicht ca. 70 g pro Fliese, nicht entflammbares und recyclebares Material (PVC), Abmessungen pro Fliese 50 x 50 cm, 7,5 mm stark, Altersempfehlung ab 3 Jahre.

81326

248,90



### X Base Standfuß

Der X Base Standfuß (Ø 20 cm) besitzt eine Kreuzausparung sowie in der Mitte eine Ausparung passend für Turnstäbe mit 2,5 cm Durchmesser sowie Turn- und Gymnastikreifen in unterschiedlichsten Größen. Für mehr Stabilität kann der X Base Standfuß mit Sand oder anderen Dingen befüllt werden.

18119018	gelb	10,90
18119035	rot	10,90
18119060	grün	10,90

### Aufbewahrungswagen

Transport- und Aufbewahrungswagen für Hockeystöcke, Turnstäbe etc. Aus verzinktem und pulverbeschichtetem Stahlblech. Die grossen Vollgummiräder 21 x 5 cm und der praktischer Hebelgriff sorgen für einen einfachen Transport. Behälterdurchmesser Ø 25 cm, Gesamthöhe 95 cm, Eigengewicht 10 kg. Lieferung ohne Inhalt.

40629

289,90

PSYCHOMOTORIK



**Bodenquadrate**

Bodenfliesen in quadratischer Form 40 x 40 cm, 5 mm stark, mit rutschfester Unterseite für eine Vielzahl von Spielen.

43710	rot	7,90
43712	blau	7,90
43713	grün	7,90
43714	gelb	7,90

**Bodenkreise**

Bodenfliesen in Kreisform Ø 32 cm, 5 mm stark, mit rutschfester Unterseite.

43715	rot	6,90
43716	blau	6,90
43717	grün	6,90
43718	gelb	6,90

**Bodendreiecke**

Fliesen in Form eines Dreiecks mit einer Kantenlänge von 33 cm, 5 mm stark mit rutschfester Unterseite.

43719	rot	6,90
43720	blau	6,90
43721	grün	6,90
43722	gelb	6,90

**Bodenrechtecke**

Bodenfliesen in rechteckiger Form 40 x 30 cm, 5 mm stark, mit rutschfester Unterseite für eine Vielzahl von Spielen.

43723	rot	6,90
43724	blau	6,90
43725	grün	6,90
43726	gelb	6,90

**Kegel mit Löchern**

Zum Einstecken von Stäben Ø 2,5 cm, oder in Kombination mit Flachreifen. Für viele sportliche Übungen: Springen, Steigen, Kriechen etc. Set mit 4 Teilen, je 1 Stück blau, rot, gelb, grün.

14110	Set 50 cm hoch	38,90
14111	Set 30 cm hoch	20,90
<b>Stück 50 cm hoch</b>		
14150	blau	10,90
14151	rot	10,90
14152	gelb	10,90
14153	grün	10,90
<b>Stück 30 cm hoch</b>		
14154	blau	5,90
14155	rot	5,90
14156	gelb	5,90
14157	grün	5,90



**NEU**  
im Sortiment

**Kriechbogen 6er Set**

Die Kriechbögen können für Krabbelspiele jeglicher Art oder als Tore eingesetzt werden. Die robusten Bügel sind aus PU-Schaum und werden durch Gewichte an den Enden stabilisiert. Die Bögen können in der Höhe zwischen 53 - 61 cm variiert werden. Farben: orange, gelb, blau, grün, lila und rot.

43414	Set	126,90
-------	-----	--------

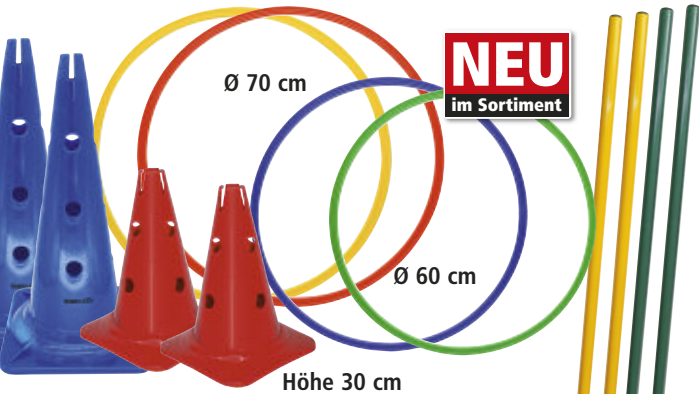

**NEU**  
im Sortiment

**Multiaktion-Bewegungs-Set**

Variables Multiaktion-Bewegungs-Set für die Grundschule und den Kindergarten. Bestehend aus: 2x Gymnastikreifen Ø 60 cm (blau, grün), 2 x Gymnastikreifen Ø 70 cm (je Reifen 1 x rot, gelb), 2 x Lochkegel 30 cm Höhe (rot), 2 x Lochkegel 50 cm Höhe (blau), 4 x Gymnastikstab 100 cm Länge (2 x je Stab gelb, grün), 6 x Verbindungsstücke.



6 x

Länge 100 cm

9657	Set	119,90
------	-----	--------



Entspricht der Norm NFS 54-300 Sicherheit bei motorischen Übungen



Entspricht der Norm NFS 54-300 Sicherheit bei motorischen Übungen



Entspricht der Norm NFS 54-300 Sicherheit bei motorischen Übungen

**Scogym-Set Nr. 1**

- 3 Reifen Ø 18 cm
- 3 Reifen Ø 35 cm
- 3 Reifen Ø 60 cm
- 3 kleine Hütchen
- 3 große Hütchen
- 6 Doppelklemmen für Reifen
- 6 Doppelklemmen für Stäbe
- 4 Stäbe je 30 cm
- 8 Stäbe je 70 cm lang
- 4 Orientierungsschilder
- 2 Seile 5 m
- Transporttasche (B x L x H) 65 x 75 x 11 cm
- Pädagogische Anleitung



14160	Set	250,90
-------	-----	--------

**Scogym-Set Nr. 2**

- 3 Reifen Ø 50 cm
- 3 Reifen Ø 60 cm
- 2 kleine Hütchen
- 2 große Hütchen
- 2 schräge Hütchen
- 6 Doppelklemmen für Stäbe
- 6 Doppelklemmen für Reifen
- 4 Stäbe je 30 cm
- 8 Stäbe je 70 cm
- 12 Füße
- 4 weiche Bälle Ø 7 cm
- Transporttasche (B x L x H) 65 x 75 x 11 cm
- Pädagogische Anleitung



14161	Set	251,90
-------	-----	--------

**Scogym-Set Nr. 5**

- 2 Reifen Ø 35 cm
- 6 Reifen Ø 50 cm
- 6 kleine Hütchen
- 2 große Hütchen
- 2 schräge Hütchen
- 6 Doppelklemmen für Stäbe
- 6 Doppelklemmen für Reifen
- 16 Stäbe je 70 cm
- 4 weiche Bälle Ø 7 cm
- Transporttasche (B x L x H) 65 x 75 x 11 cm
- Pädagogische Anleitung



14162	Set	287,90
-------	-----	--------



**AUS EIGENER PRODUKTION**

**BENZ® Hüpsack**

Ø ca. 30 cm. Aus Baumwolle mit 2 stabilen Haltegriffen, für viele Gemeinschaftsspiele und Wettbewerbe. Farblich sortiert – blau, rot, gelb und grün.

41793	60 cm hoch	8,90
41794	80 cm hoch	9,90



**Hüpsack 6-er Set**

Hüpsäcke, 60 cm hoch, Ø ca. 30 cm. 6-er Set aus Nylon mit 2 stabilen Haltegriffen. Mit Nummern von 1-6 und 3-sprachigem Aufdruck. Farben blau, rot, gelb, grün, orange und lila.

41795	Set	52,90
-------	-----	-------

**Hüpsack**

Aus strapazierfähigem Planenstoff, mit Haltegriffen, Höhe 55 cm, Ø 30 cm. Ein beliebtes Spielgerät für Jung und Alt. Farblich sortiert.

40914		25,90
-------	--	-------



**Bohnsäckchen**

Mit hygienischer Kunststoffgranulat-Füllung.

14 x 20 cm, 300 g

5450	rot	3,60
5451	gelb	3,60
5452	blau	3,60
5453	grün	3,60

10 x 15 cm, 150 g

5455	rot	3,10
5456	gelb	3,10
5457	blau	3,10
5458	grün	3,10



**Baumwolltuch**

Größe 50 x 50 cm. Die Kinder können die bunten Tücher hochwerfen und wieder auffangen, mit ihnen tanzen, sie schwingen lassen, unter ihnen versteckte Dinge ertasten, ziehen, sich mit ihnen verkleiden... Ein vielseitiges Spielgerät, mit dem man alleine, mit Partner oder in der Gruppe viel Spaß haben kann.

40994	grün	5,90
40995	gelb	5,90
40996	rot	5,90
40997	blau	5,90
40721	weiß	5,90

**Fußstab**

Holz lackiert, Länge 20 cm, Ø 11 mm. Für Greif- und Balanceübungen mit den Zehen und Füßen.

40896	Paar	3,90
-------	------	------



**Kooperationsband**

Im Sitzen, im Stehen, im Laufen, mit dem elastischen Kooperationsband können drinnen wie draußen tolle Gemeinschaftsspiele erlebt werden. Die Kinder lernen das soziale Miteinander – aufeinander zugehen, sich gemeinsam im Kreis bewegen, Sternformen bilden, im Sitzen die Füße nach oben strecken und dabei das Band mit den Füßen halten. Material: Latexband mit weichem, regenbogenfarbenen Lycra ummantelt. Gesamtlänge 5 m, waschbar, belastbar bis 100 kg.

417611	98,90
--------	-------



**NEU**  
im Sortiment

**Rolltunnel**

Mit dem Rolltunnel können Sie die motorischen Fähigkeiten Ihrer Kinder fördern. Egal ob auf allen Vieren vorwärts kriechend oder rückwärts gehend, mit jeder Drehung lässt sich der Tunnel besser kontrollieren. Die Außenschicht besteht aus Schaumstoff mit Vinyl-Ummantelung, Ø 86 cm. Zum Transport und Lagern lässt sich der Tunnel einfach zusammen falten.

53355	161,90
-------	--------



**Raupe**

Ideales Gruppenspielgerät aus reißfestem PVC-Material. Durch die vielseitigen Möglichkeiten, sich laufend oder kriechend, vorwärts oder rückwärts zu bewegen – oder im Wettbewerb zu einer zweiten Mannschaft, lässt sich eine Gruppe kurzweilig beschäftigen und so spielerisch Koordination und Teamgeist fördern. Länge (endlos) 9 m, Breite 70 cm.

40936	129,90
-------	--------

PSYCHOMOTORIK

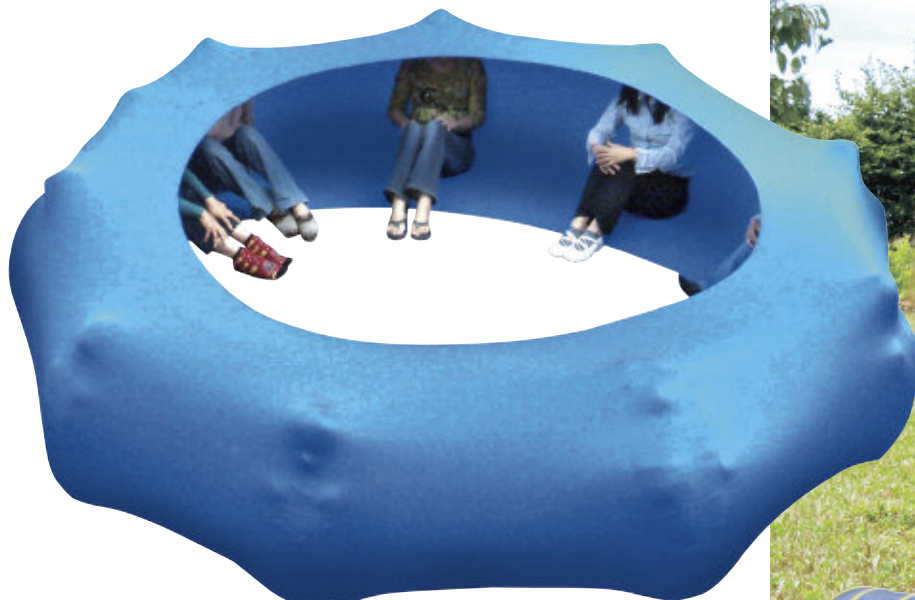

**Kooperationsschlauch**

Teamfähigkeit und Wohlfühlfaktor sind in der Kindesentwicklung sehr wichtige Bestandteile. Der Kooperationsschlauch bietet dazu den perfekten Rahmen. Die ganze Gruppe findet Platz in diesem sehr strapazierfähigen und extrem dehnbaren Stoffschlauch aus 100% Lycra. Maße des ungedehnten Schlauches: Umfang 750 cm, Höhe 140 cm.

417610 298,90



**Kriechtunnel mit Netzstreifen**

Kriechtunnel aus blauem Nylon, Ø 60 cm. Dank eines Federmechanismus entfaltet sich der Kriechtunnel auf seine ganze Länge, sobald man die Haltegurte löst. Sie halten ihn für die platzsparende Aufbewahrung in der blauen Nylontasche zusammen (nur 2 cm dick!). Schnell wieder zusammengelegt. Durch einen 25 cm breiten Netzstreifen fällt Licht in die Röhre. Lieferung in Tasche mit Griff und Reißverschluss.

14166 180 cm lang 49,90  
14167 300 cm lang 89,90

**Megatunnel**

Der große Durchmesser von 91 cm erlaubt auch Kriechgänge auf den Knien. Der Tunnel ist 6-farbig und kann mit Weiteren verbunden werden, so dass ein kompletter, kurvenreicher Parcours entstehen kann. Material 100% Nylon, platzsparend zusammenlegbar, Länge 370 cm, Gewicht 4 kg. Achtung! Nicht für Kinder unter 3 Jahren geeignet.

14168 224,90

PSYCHOMOTORIK



**Großes Rundtuch**

Farbe rot, Umfang ca. 400 cm, Breite 140 cm, hochwertiges Super-Elastic-Gewebe. Bewegungsspiel in der Gruppe für Kinder und Erwachsene.

41563 154,90



**Kriech-Krake**

Kriech-Krake Ø 270 cm, Ø der Tunnel ca. 50 cm. Aus strapazierfähigem Nylongewebe. Mit den an den Tunnelenden angehängten Schnüren können die Kriech-Kraken beliebig erweitert werden. Im Inneren der Krake sind Klettverschlüsse an denen Bänder oder Tücher angeklettet werden können.

14149 314,90

**Kriechtunnel**

Ein vielseitig einsetzbarer Spielgegenstand. Material hochfestes Dralon. Farbe orange. Beidseitig Kante als Verstärkung umgenäht. Länge 400 cm, Ø 65 cm.

40901 168,90







Ø 3 M - 12 GRIFFE  
Ø 4 M - 12 GRIFFE

PSYCHOMOTORIK

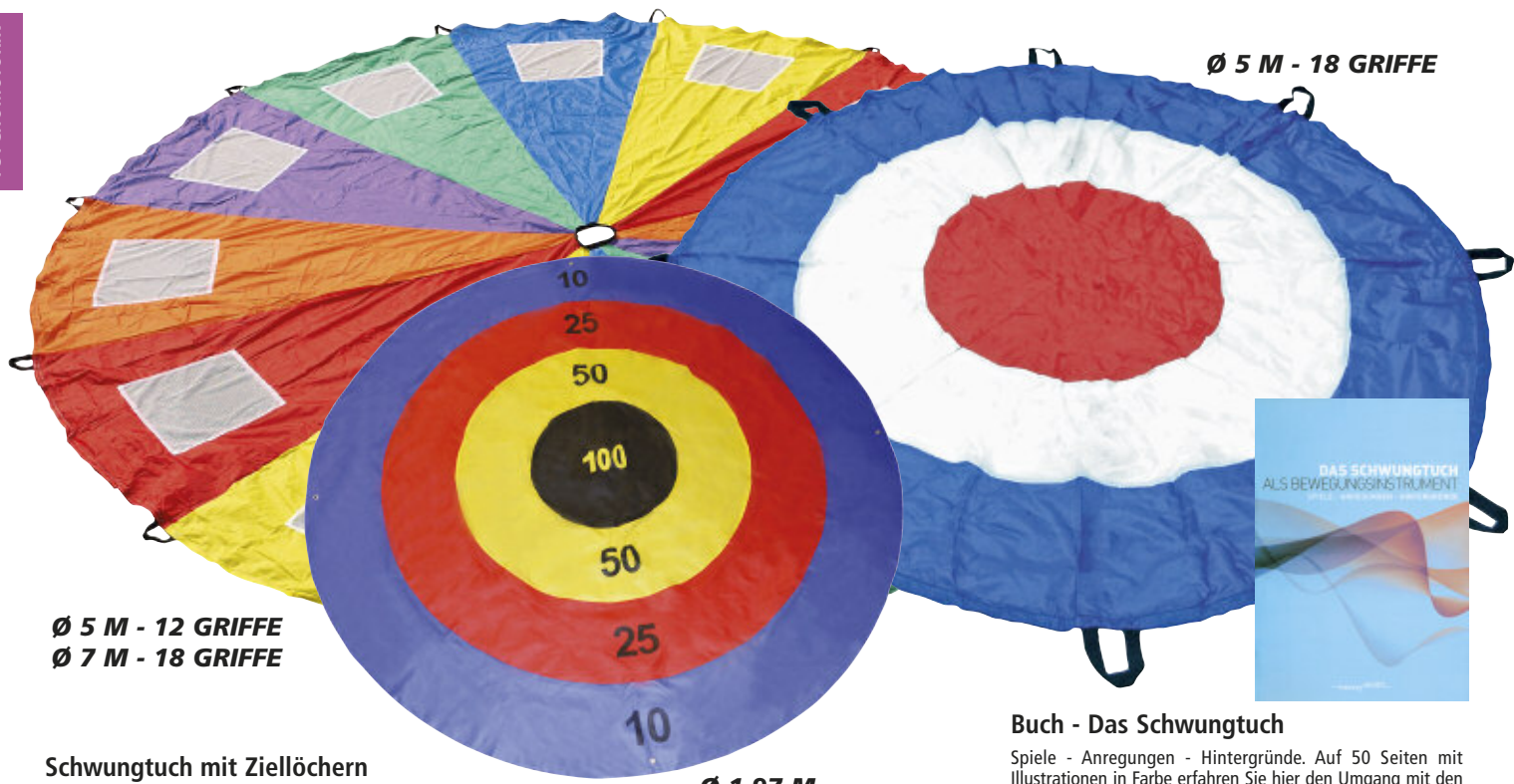

Ø 5 M - 18 GRIFFE

Ø 5 M - 12 GRIFFE  
Ø 7 M - 18 GRIFFE

Ø 1,97 M

**Schwungtuch mit Ziellochern**

Mit etwas Übung und Geschick rollt der Ball in das bestimmte Zielloch, fördert die Auge-Hand-Koordination. 12 Haltegriffe, eingenähte Ziellocher und aufgedruckte Zahlen bieten zusätzliche Spielmöglichkeiten. Material: Polyester-Gewebe. Durchmesser der Ziellocher 12 und 19 cm.

42722	Ø 3,0 m	73,90
42723	Ø 4,0 m	87,90

**Zielwurfteppich**

Für den In- und Outdoor-Bereich. Farbe blau/rot/gelb/schwarz, Ø 1,97 m, Material Vliesstoff, inkl. 4 Haken zum Befestigen auf weichem Boden.

14142		37,90
-------	--	-------

**Schwungtuch mit Fenstern**

Schwungtuch mit Fenstern in Regenbogenfarben in die große, durchsichtige Gittergewebe eingenäht sind. So ergeben sich zahlreiche weitere Spielvariationen - auch unter dem Schwungtuch. Gefertigt aus sehr haltbarem Dacron-Polyester-Gewebe. Handgriffe am doppelt vernähten Einfassband. Lieferung im Packsack.

42720	Ø 5 m, 12 Griffe	145,90
42721	Ø 7 m, 18 Griffe	208,90

**Buch - Das Schwungtuch**

Spiele - Anregungen - Hintergründe. Auf 50 Seiten mit Illustrationen in Farbe erfahren Sie hier den Umgang mit den Schwungtüchern. Wie sie sich in der pädagogischen Arbeit in Kinderbetreuungseinrichtungen und Schulen verwenden lassen. Sie finden Spiele und theoretische Informationen.

16965

**Schwungtuch mit Zielkreisen**

Dieses Schwungtuch, mit einem Ø von 5 m, bietet vielfältige Einsatzmöglichkeiten beim Schwingen oder am Boden. Auf die farbigen Zielkreise, blau-weiß-rot, kann man mit Bällen, Bean Bags oder Wurfscheiben werfen. Gefertigt aus sehr haltbarem Dacron-Polyester-Gewebe. 18 Handgriffe am doppelt vernähten Einfassband. Lieferung im Packsack.

42718	Ø 5,0 m, 18 Griffe	145,90
-------	--------------------	--------



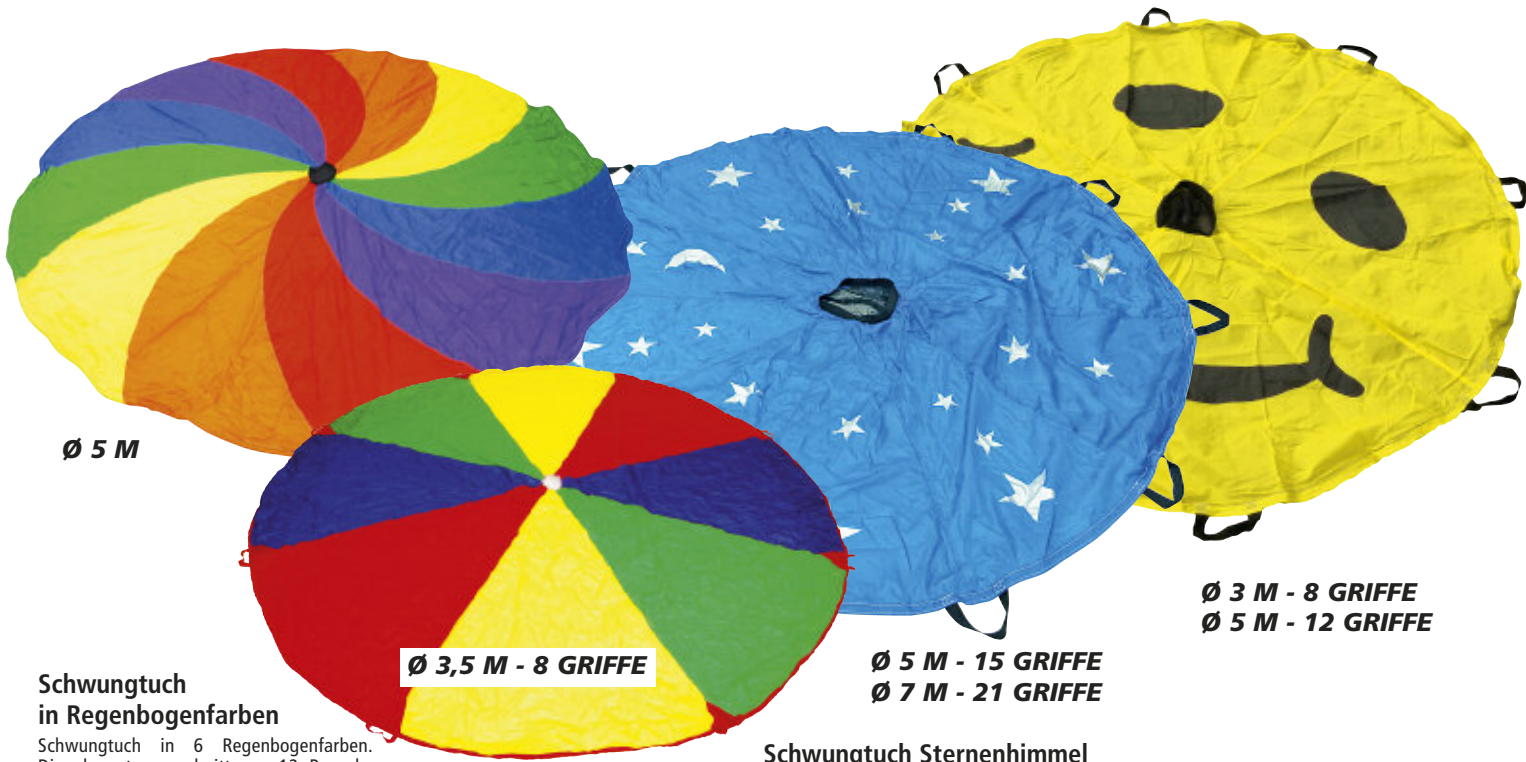

Ø 5 M

Ø 3,5 M - 8 GRIFFE

Ø 5 M - 15 GRIFFE  
Ø 7 M - 21 GRIFFEØ 3 M - 8 GRIFFE  
Ø 5 M - 12 GRIFFE

### Schwungtuch in Regenbogenfarben

Schwungtuch in 6 Regenbogenfarben. Die elegant zugeschnittenen 12 Paneele, gefertigt aus sehr haltbarem Dacron-Polyester-Gewebe, vermitteln einen verwirbelten Eindruck, der sich durch eine Drehbewegung im Spiel noch verstärken wird. Ein eingnähtes Griffseil in dem doppelt vernähten Einfassband, ermöglicht ein Anfassen des Schwungtuches an jeder Stelle, ohne auf Handgriffe Rücksicht nehmen zu müssen. Dadurch können natürlich auch viel mehr Personen an den Spielen teilnehmen.

42713 Ø 5,0 m, 12 Paneele 163,90

### Schwungtuch Spieltuch Bambino

Ein buntes und leichtes Schwungtuch mit 8 Handgriffen für verschiedene Gruppenspiele. Stabile Griffe und Nähte gewährleisten eine lange Lebensdauer. Das Tuch besteht aus 100 % Polyester. Belastbarkeit max. 10 kg, Gewicht 0,75 kg, Ø 3,5 m.

51455 41,90

### Schwungtuch Sternenhimmel

Faszinierendes Riesen-Schwungtuch im Nachthimmel-Design. Gefertigt aus sehr haltbarem Dacron-Polyester-Gewebe. Die Handgriffe sind am doppelt vernähten Einfassband befestigt. Die Mittelöffnung ermöglicht ein leichtes Schwingen. Das gemeinschaftliche Spiel mit diesem Schwungtuch bringt viel Spaß und regt die Phantasie an. Lieferung im Packsack.

42711 Ø 5,0 m, 15 Griffe 119,90  
42712 Ø 7,0 m, 21 Griffe 218,90

### Schwungtuch Smiley

Das lustige Gesicht und die neongelbe Farbe versprühen gute Laune beim Spielen mit diesem Schwungtuch. Gefertigt aus sehr haltbarem Dacron-Polyester-Gewebe. Die Handgriffe sind am doppelt vernähten Einfassband befestigt. Das richtige Schwungtuch für Kindersportgruppen mit gutem Preis-Leistungsverhältnis. Lieferung im Packsack.

42715 Ø 3,0 m, 8 Griffe 75,90  
42716 Ø 5,0 m, 12 Griffe 97,90

BENZ®

## SCHWUNGTUCH SWING FUN-SET

Unser speziell abgestimmtes Schwungtuch-Aktivitäts-Set bringt viel Spaß und Freude in das Spiel mit den Schwungtüchern. In Gruppen können Kinder die Bälle können Kinder die Bälle und Tiere zum Hüpfen bringen. Auch kann das Set in Kombination mit einem Zielloch-Schwungtuch verwendet werden.

Das Set beinhaltet:

- 2 x Wasserbälle
- 10 x Lochbälle
- 4 x Schaumbälle
- 1 x Glockenball
- 3 x Spielfische
- 4 x Bohnensäckchen
- 1 x Würfel
- 1 x Spielebuch
- 1 x Transportsack

40121 Set 109,90

NEU  
im Sortiment

### Schleudertücher 6er Set

Schleudertücher aus Stoff 50 x 50 cm, mit eingnähtem Gewicht. 6er Set in verschiedenen Farben. Die Tücher sind bei 30 Grad waschbar. Für Koordinationsübungen, aber auch für Wurf- und Fangspiele. Die Schleudertücher besitzen eine Halteschleife und eine beschwerte Ecke für optimale Bewegungs- und Wurfkontrolle. Gewicht pro Tuch 60 g.

50171 Set 29,90



### Schwungtuch

Nylonstoff, am Rand mit Handgriffen, in der Mitte ein Loch mit Schnurverschluss. Idealer Gruppenspielartikel, für Bewegungsspiele im Kindergarten, beim Seniorensport oder für therapeutische Anwendungen. Inkl. Packsack.

40736 Ø 3,0 m, 6 Griffe 48,90  
40727 Ø 3,5 m, 12 Griffe 52,90  
40739 Ø 4,0 m, 12 Griffe 58,90  
40729 Ø 5,0 m, 16 Griffe 83,90  
40737 Ø 6,0 m, 16 Griffe 98,90  
40738 Ø 7,0 m, 20 Griffe 128,90  
40728 Packsack, extra 19,90



**BENZ®**  
Jonglierball 3 er Set

Weiches Synthetikmaterial mit Plastikfüllung, Ø 68 mm, Gewicht 110 g, 4-farbig. Set zu 3 Stück im praktischen Tragenetz.

41118 Set 7,90



**Jonglierball-Set**

Dieses robuste Ball-Set ist perfekt zum Üben der Bewegungsabläufe beim Jonglieren. 3 Bälle mit PVC-Abdeckung und Füllung aus natürlichen Samen. Ø 55 mm, Gewicht 80 g.

53247 Set 7,90



**Jonglier-Sternbälle Set**

Bälle mit Hirsefüllung und Latexummantelung, Ø 60 mm, Gewicht ca. 120 g. Set mit 5 Stück. Farblich sortiert.

14009 Set 18,90



**BENZ®**  
Mini-Softwürfel

Miniwürfel (76 mm) aus Schaumstoff mit Elefantenhaut für das Jonglieren oder für Würfelspiele. Das 6er Set enthält jeweils 3 Würfel in Neongrün und Neonorange.

59421 neon grün 5,90  
59422 neon orange 5,90  
594216 6er Set 32,90



**Jonglier- und Spielwürfel**

70 mm, aus durchgefärbtem Schaumstoff, mit abgerundeten Kanten, schwarz aufgedruckten Würfelaugen, farblich sortiert.

14018 Stück 3,90



**Buschwusch Ball**

Buschwusch Ball ist ein kunterbunter Klassiker. Gefertigt aus hochwertigen, latexfreien Silikonfäden die einen superweichen Handkontakt vermitteln. Geprüft nach der Spielzeugverordnung EN 71, 1-3.

14055 Ø 7 cm, 40 g 5,90  
14056 Ø 9 cm, 60 g 6,90  
14057 Ø 11 cm, 145 g 12,90



**Cigar-Boxes**

Das faszinierende Spiel mit der Schwerkraft erfordert höchste Konzentration und sehr viel Übung, wobei einfache Kunststücke nach kurzer Zeit gelingen. Jonglier-Box aus Pappelsperholz, auf 4 Seiten neonfarben beklebt. Stirnseiten sind zur besseren Haftung mit Filz beklebt. Abmessung: 18 x 12 x 6 cm, Gewicht 220 g.

14029 Stück 21,90



**Cigar-Boxes**

Sehr stabile Sperrholzkonstruktion. Genagelte und geleimte Kante, schwarz abgetaped. Stirnflächen mit Filz beklebt. Holzfarben. Maße 18 x 12 x 6 cm, 165 g.

40852 Stück 18,90



**Jonglierkeulen Set Junior**

Länge 48 cm, Gewicht 225 g, in den Farben rot, gelb, blau. Im Set zu 3 Stück. Farblich sortiert.

53187 Set 23,90



**Standard-Keule**

50 cm lang, Gewicht 230 g. Farblich sortiert.

40970 Stück 22,90



**Jonglierteller mit Holzstab**

Aus Kunststoff, farblich sortiert.

40986 Stück 5,90

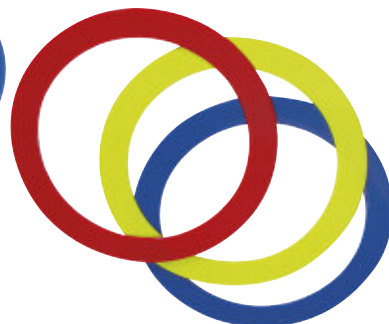

**Jonglierring**

Aus flexiblem Polyethylen mit gerundeten Kanten. Farben rot, gelb und blau, im Set zu 3 Stück.

41120 Set, Ø 32 cm 19,90  
41119 Set, Ø 24 cm 14,90



**Methodikhefte und Kurzanleitungen**

41662 Diabolo  
41663 Bälle  
41664 Keulen  
41666 Devilstick



**Jonglierball/Antistressball**

Der BENZ Jonglier- und Anti-Stressball, im BENZ Champion Soft Touch Design, dient zum Stressabbau, kann aber auch für Spiel und Spaß eingesetzt werden. Ø 63 mm, Gewicht 21 g.

93246 Stück 2,90  
93247 3er Set 5,90



**Devil-Stick-Handstäbe**

Devil-Stick-Handstäbe-Paar, 480 x 14 mm  
52100 Paar 8,90

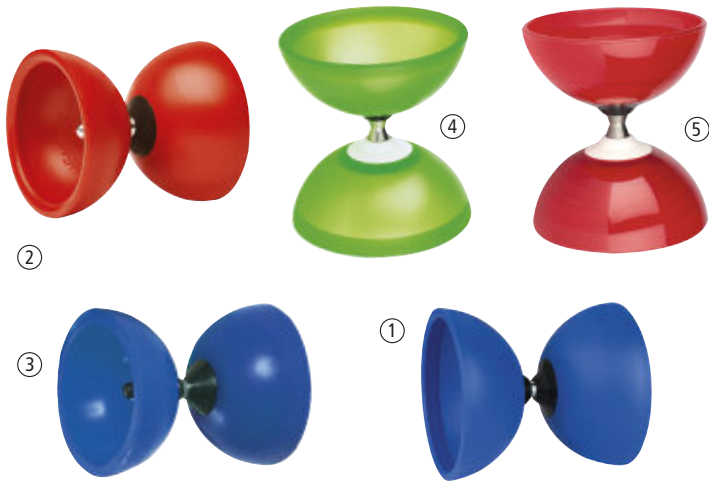

**Diabolo Circus-Set**

Perfektes Diabolo-Set für Anfänger und Profis, Ø 130 mm, Breite 145 mm, Gewicht 285 g, farbig sortiert. Lieferung mit Handstäben und Schnur.

42977 Set ① 44,90

**Diabolo Kids-Set**

Eines der ältesten bekannten Jonglierrequisiten. Ø 82 mm, Breite 93 mm, Gewicht 140 g, inkl. Stäbe, farbig sortiert.

42979 Set ② 14,90

**Diabolo mittel**

Ø ca. 110 mm, Gewicht ca 180 g, mit 2 Holzstäben und Kordel, farbig sortiert.

40979 Set ③ 17,90

**Diabolo Vision-Set**

Optimales Set für Profis für ein präzises Spiel und lange Rotation. Auch für Anfänger geeignet. Ø 130 mm, Breite 138 mm, Gewicht 285 g, Lieferung mit Handstäben und Schnur. Nach Verfügbarkeit in transparenten Farben ice, rot, gelb, grün, blau, orange und in den Vollfarben schwarz und weiß erhältlich

42978 Set ④ 29,90

**Diabolo Beach-Set**

Sehr gute Laufeigenschaften. Gut geeignet für Anfänger- und Hobbyspieler. Material: Polypropylen, Ø 120 mm, Höhe 130 mm, Gewicht 285 g. Lieferung mit Handstäben und Schnur. Verfügbarkeit nach Farben blau, gelb, rot, türkis und orange.

42976 Set ⑤ 19,90



**Diabolo-Stäbe Junior**

Inkl. Diaboloschnur 120 cm lang.

42940 Paar 3,90



**Diabolo-Stäbe Handling**

Griffstück Ø 16 mm Esche, Endstück Ø 8 mm Buche, Länge ca. 42 cm, Gewicht 75 g.

42941 Paar 5,90



**Jonglier-/Chiffon-Tuch**

Für Bewegungsspiele, Jonglage, Rhythmik und Tanz. Durch das sehr geringe Gewicht gleiten die Tücher fast schwerelos, sanft und langsam Richtung Boden, wenn sie in die Luft geworfen werden. Material 100% Polyamid, farbig sortiert. Stück.

40985018	72 x 72 cm, gelb	2,90
40985035	72 x 72 cm, rot	2,90
40985050	72 x 72 cm, blau	2,90
40985060	72 x 72 cm, grün	2,90
411212	140 x 140 cm, gelb	4,90
411211	140 x 140 cm, rot	4,90
411214	140 x 140 cm, blau	4,90
411213	140 x 140 cm, grün	4,90



PSYCHOMOTORIK



**Devil-Stick**

Jonglierset bestehend aus einem konisch geformten Stab, welcher mit zwei Handstäben hin- und hergeschlagen oder in Drehung versetzt wird ohne auf den Boden zu fallen. Standard, 67 cm, 215 g, in Holzoptik, inkl. Booklet mit Tipps und Tricks.

40980 Set 39,90



**Federfußball Hobby**

Durch langsameren Flug und mehr Reaktionszeit speziell für Hobbyspieler geeignet. Fördert in hohem Maß die Koordination und die Technik.

6590 5,90



**Federfußball**

Für Allround- und Netzspieler. Für das sportliche Spiel.

6591	weiß	5,90
6594	gelb	5,90



**ARTISTIK**

**Artistik-Federfußball**

Für Artistik-Talente, bunt.

6595 5,90



**PREISVORTEIL**  
**28,30 €**  
gegenüber Einzelkauf

**ALLE TEILE  
AUCH EINZELN  
ERHÄLTlich!**

### Jonglier- und Spieleset für bis zu 13 Personen

- 2 Satz Jonglierbälle Soft-Bean-Bag
- 6 Jonglierbälle
- 1 Satz Jonglierkeulen Soft & Safe
- 2 Diabolo mittel
- 3 Jonglierteller mit Holzstab
- 6 Jongliertücher
- 2 Satz Jonglierringe
- 1 Devil Stick
- 4 Anleitungen
- 1 Aufbewahrungsbox.

14002 Set 240,90



**PREISVORTEIL**  
**46,50 €**  
gegenüber Einzelkauf

### Jonglier- und Spieleset für bis zu 17 Personen

- 2 Satz Jonglierbälle Soft-Bean-Bag
- 6 Jonglierbälle
- 2 Satz Jonglierkeulen Soft & Safe
- 1 Diabolo klein
- 2 Diabolo mittel
- 6 Jonglierteller mit Holzstab
- 6 Jongliertücher
- 1 Satz Jonglierringe Ø 24 cm
- 1 Satz Jonglierringe Ø 32 cm
- 1 Devil Stick
- 3 Cigar Boxen
- 4 Anleitungen
- 1 Aufbewahrungsbox.

14003 Set 319,90

PSYCHOMOTORIK

**PREISVORTEIL**  
**69,40 €**  
gegenüber Einzelkauf

### Jonglier- und Spieleset für bis zu 22 Personen

- 3 Satz Jonglierbälle Soft-Bean-Bag
- 1 Satz Jonglier-Sternbälle
- 5 Jongliervwürfel
- 3 Jonglierkeulen
- 1 Diabolo klein
- 1 Diabolo mittel
- 1 Diabolo groß
- 6 Jonglierteller mit Holzstab
- 12 Jongliertücher
- 2 Satz Jonglierringe Ø 24 cm
- 2 Satz Jonglierringe Ø 32 cm
- 2 Devil Stick
- 3 Cigar Boxen
- 4 Anleitungen
- 1 Aufbewahrungsbox.

14004 Set 465,90



### Bewegungssticks

Bewegungssticks sind aus zylinderförmigem Schaumstoff mit einer Länge von 15 cm und einem Durchmesser von 16 mm. Sie bieten eine Vielzahl an Möglichkeiten, um motorische und kognitive Grundlagen für Kinder von 3 bis 10 Jahren zu schaffen. Entspannungsübungen, Aufwärmen, Lauf- und Fangspiele, Geschicklichkeits- und Kooperationsspiele, Staffelspiele oder Zahlen- und Formenspiele. Je 100 Bewegungssticks im Kordelzugbeutel.

51177018	gelb	11,90
51177035	rot	11,90
51177050	blau	11,90
51177060	grün	11,90

### Kid-Spielset

Bestehend aus Kunststoff-Aufbewahrungsbox, (B x H x T) 71,5 x 35 x 40 cm, mit Rädern und Deckel und

- 1 Schaumstoff-Würfel (16 x 16 x 16 cm)
- 2 Tennisracket aus Vollgummi
- 3 Jonglierteller mit Stöcken
- 1 Weichball, gelb, Ø 20 cm
- 3 Jonglierringe Ø 24 cm
- 6 Springseile, je 2,60 m
- 1 Family-Tennis
- 1 Klettball-Spiel
- 1 Diabolo mittel
- 1 Diabolo klein
- 6 Jonglierbälle
- 2 Indica-Play

40164 Set 170,90



**PREISVORTEIL**  
**19,80 €**  
gegenüber Einzelkauf



### Aufbewahrungsbox

Eine robuste transparente Kunststoffbox mit Rädern und Deckel (B x H x T) 71,5 x 35 x 40 cm.

5262 25,90



**Pferdegesschirr für Kinder**

Pferdegesschirr für Kinder im Alter von 3 bis 10 Jahren. Auch geeignet zum Festhalten von körperbehinderten Kindern. Einheitsgröße da vorne am Bauch der Umfang zu verstellen ist. Maschinenwäsche (im Kissenzug) ist möglich. Regenbogenfarben.

41721 27,90



**MikiDo**

Bewegungsspiel wie KiwiDo, jedoch speziell für Kinder, komplett mit kurzem Schweif aus stabilem Drachentstoff, der knatternd seine Linien in die Luft zeichnet. Farblich sortiert.

14034 14,90



**KiwiDo**

Ein traditionelles Spiel der Maori in Neuseeland verbindet dynamische Bewegung, Rhythmik und visuelle Effekte. Dieses Spiel ist sehr leicht zu erlernen und bietet auch für Fortgeschrittene die Möglichkeit Koordination und Ausdauer zu trainieren. Komplet mit Schweif aus stabilem Drachentstoff, der knatternd seine Linien in die Luft zeichnet. Farblich sortiert.

14033 28,90



**NEU**  
im Sortiment

**Purzelball**

Der Purzelball besteht aus PE mit Neoprenüberzug. Durch die flexible und offene Struktur des Purzelballs, ist dieser optimal geeignet um spielend die motorischen Fähigkeiten zu fördern und zu trainieren. Dieser Ball ist für unterschiedliche Wurf-, und Fangübungen gedacht. Die Sprungkraft wurde absichtlich reduziert. Durch seinen Aufbau und seine Oberflächenstruktur ist er einfach zu fangen und zu halten. Ø 19,5 cm, Gewicht 230 g.

18379 16,90

**NEU**  
im Sortiment



**Aktionswürfel Move Cube 3-er Set**

Schaumwürfel mit PVC-Beschichtung und Vinylfenster auf jeder Seite. Stecken Sie Kärtchen mit Anweisungen in die transparenten Fenster und stellen den Kindern beim Würfeln auf diese Weise Aufgaben in zufälliger Reihenfolge. Kantenlänge 16 cm, 6 farbig, Gewicht 182 g.

44264 Set 48,90



**NEU**  
im Sortiment

**Stretch Sand**

Der synthetische Stretch Sand ist toll für sensorische Erfahrungen. Er ist fluffig, form- und dehnbar. Seine Eigenschaften fördern die Kreativität und Experimentierfreude der Kinder. Der Sand klebt nicht an den Händen. Set mit 4 Dosen à 380 g in Hellgrün, Pink, Violett und Blau. Abmessungen Dose 8,4 x 8,4 x 9,9 cm. Geeignet ab 3 Jahre. ACHTUNG! Nicht für Kinder unter 36 Monaten geeignet!

81228 Set (EUR 22,30/ kg) 33,90



**NEU**  
im Sortiment

**Jonglierball/Antistressball**

Der BENZ Jonglier- und Anti-Stressball, im BENZ Champion Soft Touch Design, dient zum Stressabbau, kann aber auch für Spiel und Spaß eingesetzt werden. Ø 63 mm, Gewicht 21 g.

93246 Stück 2,90  
93247 3er Set 5,90



**NEU**  
im Sortiment

**Motorikball 3er Set**

Das Set dient zu Therapiezwecken, zum Stressabbau oder für unterschiedlichste Ballspiele. Es besteht aus einem lila Ball mit golfballähnlichen Vertiefungen sowie einem grünen und einem pinken Ball mit Noppen. Hergestellt aus Naturkautschuk-Schaumstoff. Gewicht je Ball 50 g, Ø 50 mm.

17125 Set 18,90



**NEU**  
im Sortiment

**Motorik Tastbälle 6er Set**

6 knetbare Bälle zur Förderung der Motorik und des Tastsinns in unterschiedlichen Formen und Strukturen. Hergestellt aus robustem Naturkautschukschaumstoff. Gewicht je Ball 95 g, Ø 10 cm.

17126 Set 54,90



**NEU**  
im Sortiment

**Sensory Bälle 6er Set**

6 knetbare Bälle zur Förderung der Motorik und des Tastsinns in unterschiedlichen Formen und Strukturen. Hergestellt aus einzigartigem Naturkautschukschaumstoff. Dank des weichen Materials liegen die Bälle angenehm in der Hand. Gewicht je Ball 95 g, Ø 10 cm.

17127 Set 54,90



**NEU**  
im Sortiment

**Motorik Mini Sport Bälle 6er Set**

Sie sind die perfekten Bälle für jedes Kind im Alter von 1-6 und fördern frühes Fangen und Werfen sowie die Hand-Augenkoordination. Das Set umfasst 6 verschiedene Sportbälle in 6 verschiedenen Farben – Tennisball, Rugbyball, Fußball, Basketball, Golfball und Baseball. Gewicht je Ball 95 g, Ø 10 cm.

17128 Set 54,90

# SCHLAGINSTRUMENTE



## Tamburin nachstellbar

Tamburine in guter Qualität aus Holz mit nachstellbarer Kunststoffbespannung. Die Kunststoffbespannung sorgt dafür dass der Klang nicht durch Temperaturunterschiede oder Luftfeuchtigkeit beeinflusst wird. Tamburine sind bei Kindern in der Früherziehung, in der Schule und Musikschule sehr beliebt und gehören dort zur Standardausstattung. Lieferung ohne Schlägel.

55183	Ø 20 cm	27,90
55184	Ø 25 cm	30,90
55185	Ø 30 cm	33,90

## Tamburin aus Holz

Tamburin aus Holz mit Naturhaut bespannt. Das Tamburin kann mit Fingern, Handfläche oder Schlägel geschlagen werden. Als einfaches Rhythmusinstrument gehört es zur Standardausstattung im Kindergarten und in der Grundschule. Lieferung inklusive Schlägel.

55180	Ø 15 cm	12,90
55181	Ø 20 cm	14,90
55182	Ø 25 cm	17,90



## Schellentamburin

Schellentamburin aus Holz mit Schellen und Naturhaut bespannt. Das Tamburin kann mit der Hand mit den Fingern oder einem Schlägel geschlagen werden. Schlägel nicht im Lieferumfang enthalten.

55177	Ø 15 cm	14,90
55178	Ø 20 cm	16,90
55179	Ø 25 cm	19,90



## Schellenkranz

Schellenkranz in guter Qualität. Das Musizieren mit dem Schellenring bereitet den Kleinsten viel Freude und schult das Rhythmusgefühl beim Spielen in der Gruppe. Die unterschiedlichen Größen unterscheiden sich durch die Anzahl der Schellen. (15 cm 4 Schellen, 20 cm 6 Schellen, 25 cm 8 Schellen).

55172	Ø 15 cm	9,90
55173	Ø 20 cm	12,90
55174	Ø 24 cm	15,90



## Schellenkranz der Spitzenklasse

Ø 25 cm, 14 Schellenpaare, Rahmen schlagfester, roter Kunststoff. Anatomisch geformter Griff. Veränderbarer Klang je nach Griffweise.

17717	19,90
-------	-------



## Glockenkranz

Glockenkranz (auch Schellenkranz genannt) mit Glöckchen und einem Griff aus Holz. Die Glöckchen sind fest mit einem stabilen Lederriemen verbunden, der an einem Holzgriff angebracht ist.

55168	5 Glöckchen	6,90
55169	9 Glöckchen	11,90



## Glockenstab

Der Glockenstab aus Buche natur mit 5 Glöckchen ist eines der einfachsten Percussion Instrumente und ist hervorragend für die musikalische Früherziehung in Kindergärten und Schulen geeignet. Die geringe Anzahl der Glöckchen sorgt dafür dass der Klang in der Gruppe nicht zu laut wird.

55171	9,90
-------	------



## Stielkastagnette

Stielkastagnette aus Birke, 22 cm lang. Kastagnetten sind eines der beliebtesten Rhythmikinstrumente in der musikalischen Früherziehung. Die spezielle Form der Stielkastagnette ist durch den Griff für Kinder sehr einfach anzuwenden.

55176	8,90
-------	------



## Schlägel klein

Kleiner Kopf für trockene Klangbilder mit Holzgriff.

17708	14,90
-------	-------

# BOOMWHACKERS®

Einfach, genial – Die Boomwhackers-Idee! Röhren aus Kunststoff, weich und widerstandsfähig zugleich. Zwölf Rohrlängen für eine chromatische Skala über „c“, zwölf Farben für die leichte Identifizierung der Töne. Nach Belieben Kapfen, die man auf eines der Rohrenden setzt, um den Klang nach unten zu oktavierern. Boomwhackers eignen sich hervorragend, um Musik und Bewegung unmittelbar miteinander zu verbinden. Boomwhackers eignen sich zur Wahrnehmungsförderung ebenso wie zur Liedbegleitung. Darüberhinaus bieten sie zahllose Spielmöglichkeiten, bis hin zum Konzert in der Gruppe!



Diatonisches 8er-Set

Pentatonisches 6er-Set

## Diatonisches 8er-Set

Mit den Tönen c' bis c''. Boomwhackers sind unterschiedlich lange Percussion-Kunststoffröhren, die tonal aufeinander abgestimmt sind. Die exakt gestimmten Röhren sind aus nahezu unzerstörbarem Kunststoff und jeder Ton hat seine Farbe. Beim Schlagen auf verschiedene Untergründe (Knie, Fußboden etc.) ergeben sich unterschiedliche Klänge. Als Zubehör erhältliche Kunststoffkappen machen die Röhren eine Oktave tiefer.

17675	Set	34,90
-------	-----	-------

## Pentatonisches 6er-Set

Mit den Tönen c'', d', e', g', a', c'.

17674	Set	32,90
-------	-----	-------

## Oktavkappen-Set

Boomwhackers Oktavkappen-Set (8 Stück). Die aufsteckbaren Kapfen machen die Boomwhackers jeweils 1 Oktave tiefer.

17676	Set	16,90
-------	-----	-------

## Halter & Tasche

Die in diesen Halter gelegten Boomwhackers können dann wie ein Xylophon gespielt werden.

17677	27,90
-------	-------

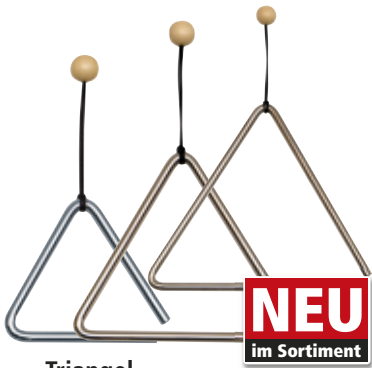

**NEU**  
im Sortiment

**Triangel**

Aus hochwertigem Klangstahl 8 mm dick mit Holzkugel als Haltegriff. Metallschlägel mit Griff aus Buche.

55160	ca. 10 cm	8,90
55161	ca. 15 cm	9,90
55162	ca. 20 cm	11,90



**NEU**  
im Sortiment

**Holzkugelschlägel**

Holzkugelschlägel geeignet für Tamburine, Glockenspiele und Perkussioninstrumente.

55186	Ø 2 cm	2,90
55187	Ø 2,5 cm	3,90



**NEU**  
im Sortiment

**Rainmaker**

Der Rainmaker besteht aus einer Plastikröhre mit eingearbeiteten Segmenten durch die Kunststoffkugeln gleiten und dabei ein regenartiges Geräusch erzeugen.

55163	20 cm	13,90
55164	30 cm	24,90



**Klanghölzer**

Fichte lackiert, 20 cm lang, Ø 2 cm, ca. 49 g.

17829	Stück	2,90
-------	-------	------



**Schlägel groß**

Groß, Holzgriff mit Filzkopf.

17706		26,90
-------	--	-------



**NEU**  
im Sortiment

**Chicken Shake Rhythmus-Ei**

Die Rasselier - Chicken Shaker - sind beliebte Perkussioninstrumente bei der musikalischen Früherziehung. Die Chicken Shaker üben eine große Faszination auf die kleinen Musiker aus, werden aber auch sehr gerne als Rhythmusinstrument von Profis eingesetzt. Preis pro Stück.

55170	Stück	9,90
-------	-------	------



**NEU**  
im Sortiment

**Bongo spannbar**

Bongo aus zweifarbigen Holz, mit Naturhaut überzogen. Die zwei unterschiedlich großen Trommeln haben einen Ø von 16 und 19 cm und sind spannbar (stimmbar). Die Bongo wird mit den Fingern oder Händen geschlagen und ist ein weitverbreitetes Perkussioninstrument das auch bereits bei der musikalischen Früherziehung von Kindern eingesetzt wird.

55175		56,90
-------	--	-------



**NEU**  
im Sortiment

**Mexikanisches Guiro**

Mexikanisches Guiro aus Holz mit Holz-Scraper. Beim Reiben mit dem Scraper über die gerillte Oberfläche des Guiro entsteht der charakteristische, schnarrende Klang.

55165	Fisch 30 cm	15,90
55166	Gurke 34 cm	20,90



**NEU**  
im Sortiment

**Mexikanische Maracas**

Mexikanische Maracas, handbemalt aus Holz, 25 cm lang. Das Perkussioninstrument besteht aus einem hohlen Holzkörper mit einer rasselnden Füllung, die beim Bewegen das typische prasselnde Klangbild erzeugt. Preis pro Paar.

55167	Paar	14,90
-------	------	-------



**Schleuderhorn (Heulschlauch)**

Wenn der Schlauch durch die Luft gewirbelt wird, entsteht ein heulender Ton, der je nach Geschwindigkeit hoch oder tief ausfällt. Auch ideal als Flüsterrohr verwendbar. Plastikschauch, ca. 90 cm lang, Ø 3 cm. Farbig sortiert.

40998		2,90
-------	--	------



**NEU**  
im Sortiment

**Rollcontainer Musik-Set**

Rollcontainer mit 4 Schubladen (B x H x T): 300 x 853 x 380mm. Musik-Set mit 68 Instrumenten Inhalt: • 1x Schellenkranz • 6 Paar Klanghölzer • 2x Holzblocktrommel mit Griff, inkl. Schlägel • 2x Guiro glatt inkl. Rundholz • 2x Guiro doppelt, inkl. Scraper • 2 Paar Mexikanische Maracas • 2x Schellenstab mit 2 Paar Schellen • 2x Stielkastagnette • 6 Paar Kastagnetten aus Kunststoff • 2x Glockenkranz mit 5 Glöckchen • 4 Paar Fingercymbel • 1x Triangel 10 cm mit Metallschlägel • 2x Triangel 15 cm mit Metallschlägel • 1x Triangel 20 cm mit Metallschlägel • 16x Chicken Shaker • 1 Paar Cymbel • 1x Tamburin inkl. Schlägel • 6x Arm-/ Fußschellen mit 4 Glöckchen • 1x Afuche-Cabasa • 1x Shaker Ø 5 x 10 cm • 1x Shaker Ø 5 x 15 cm • 1x Shaker Ø 5 x 20 cm • 1x Guiro in Fischform • 1x Rainmaker

55159		449,90
-------	--	--------

**Rhythmus-Set 1**

Mit Instrumenten für 24 Kinder. Alles in einer hochwertigen Tasche mit Schlaufen, damit die Tasche auch offen aufgehängt werden kann.

- 1 x große und 1 kleine Röhrentrommel mit Schlägel aus Buche
- 1 x Tamburin mit Schellen Ø 18 cm, mit Filzschlägel
- 1 x Tamburin ohne Schellen Ø 18 cm, mit Filzschlägel
- 1 x kleine Blocktrommel mit Haltestab und Schlägel
- 1 x Paar Claves Ding Dong Ø 25 cm
- 2 x Paar Claves Ding Dong Ø 20 cm
- 3 x Paar Claves Buche Ø 18 cm
- 1 x Rakatak hell und 1 Rakatak dunkel
- 1 x Mini Shaker, 1 Handklapper
- 2 x Triangeln Ø 6 mm, 10 cm
- 2 x Triangeln Ø 8 mm, 15 cm
- 2 x Paar Cymbeln Ø 10 cm
- 1 x Guiro mit Schlägel
- 2 x kleine Rumbakugeln

17670	Set	268,90
-------	-----	--------

**Rhythmus-Set 2**

Mit Instrumenten für 17 Kinder. Alles in einer hochwertigen Tasche.

- 1 x Guiro 2-Ton Block
- 1 x Guiro Shaker
- 1 x Rakatak blau
- 1 x Rakatak rot
- 1 x Maracas aus Holz - hoch
- 1 x Maracas aus Holz - tief
- 1 x 2-Ton Block mit Haltestab
- 1 x Triangel 10 cm
- 2 x Schellenkranz - 5 Glocken
- 2 x Klanghölzer 25
- 1 x Twin Shaker - tief
- 1 x Twin Shaker - mittel
- 1 x Klanghölzer 20 - grün
- 1 x Klanghölzer 20 - gelb
- 1 x Handglocke - 5 Kreuzglocken
- 1 x Scraper
- 2 x Schlägel Junior PM465

17671	Set	138,90
-------	-----	--------

**FÜR BIS ZU 24 KINDER**



**FÜR BIS ZU 17 KINDER**





Ballbäder: Ein Riesenspaß zum Entspannen und Toben! Praktisch ohne Verletzungsrisiko können die Kinder wild herumspringen und sich durch die Bälle wühlen. Die Kugeln sind groß genug, dass keine Gefahr des Verschluckens oder Erstickens besteht. Die Ballbäder bestehen aus vier Seitenelementen aus Schaumstoff mit hochwertigem Planenüberzug sowie einer Bodenplane. Die Seitenelemente werden mittels Klettverschlüssen miteinander verbunden.



**Wellenviertelkreis-Ballbad**

200 x 200 x 20 cm, Wandstärke 15 cm. Lieferung ohne Bälle.

70578 879,90



**Viertelkreis-Ballbad**

195 x 195 x 30 cm, Wandstärke 15 cm. Das Ballbad für Einrichtungen mit Platzproblemen - passt prima in die Ecke. Lieferung mit Bodenplane ohne Bälle.

70575 729,90



**Regenbogen-Ballbad**

190 x 190 x 37 cm, Wandstärke 20 cm. Lieferung ohne Bälle und Treppenrutsche.

70576 899,90

**Treppenrutsche aus Schaumstoff**

Für Regenbogen-Ballbad, allseitig mit Planenstoff ummantelt, abwaschbar. Maße: 130 x 60 x 50 cm.

70577 299,90

**Therapie- und Spielkugeln Ø 60 mm**

In Kunststoffbeutel (500 Stück), farbig sortiert. Pro Kubikmeter werden 5500 Stück benötigt.

40868	1 Beutel	109,90
	ab 5 Beutel	104,90
	ab 10 Beutel	99,90

**Therapie- und Spielkugeln Ø 70 mm**

Im Kunststoffbeutel (500 Stück), farbig sortiert. Pro Kubikmeter werden 2500 Stück benötigt.

40867	1 Beutel	174,90
	ab 5 Beutel	164,90
	ab 10 Beutel	154,90



**Ballbad quadratisch**

225 x 225 x 50 cm, Farben: rot / grün (ohne Bälle, ohne Rutsche).

70579 879,90

**Rutsche für Ballbäder**

Rutsche für alle Ballbäder, lässt sich im Neigungswinkel verstellen. Länge 152 cm.

70587 174,90

PSYCHOMOTORIK

**Großbausteine-Satz 12-teilig**

Farbiger, strapazierfähiger Bezug in Kunstlederqualität, abwaschbar. Fester Schaumstoffkern RG 24/40, phthalatfrei. Bestehend aus:

- 2 Dreiecken mit Ausschnitt 60 x 60 x 60 cm
- 1 Quader 60 x 30 x 30 cm
- 3 Quadern 30 x 30 x 15 cm
- 2 Würfeln 30 x 30 x 30 cm
- 1 Doppel U-Profil 60 x 60 x 30/ 30/ 30 cm
- 1 Zylinder Ø 30 x 30 cm
- 2 L-Profilen 60 x 30 x 30 cm

Achtung: Bitte nicht auf Asphaltböden, rauen Fliesen oder Steinen aufstellen.

41685 592,90

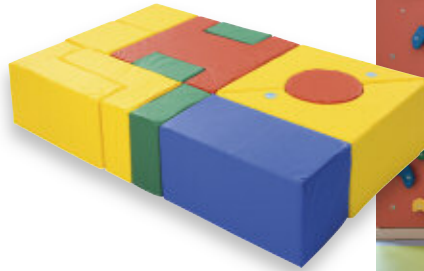
**Weichbodenbezug für 12-teiligen Großbausteine-Satz**

Aus Leichtplanenstoff, blau, phthalatfrei. Mit diesem Bezug ist der Großbausteine-Satz als Turnmatte 90 x 150 x 30 cm nutzbar und dient gleichzeitig dem einfachen Transport und der platzsparenden Aufbewahrung. Achtung: Nicht auf Asphaltböden, rauen Fliesen oder Steinen aufstellen.

42685 197,90

**Großbausteine-Satz 21-teilig**

Farbiger, strapazierfähiger Bezug in Kunstlederqualität, abwaschbar. Fester Schaumstoffkern RG 24/40. Phthalatfrei! Bestehend aus:

- 2 Dreiecken mit Ausschnitt 60 x 60 x 30 cm
- 2 Quadern 60 x 15 x 30 cm
- 3 Quadern 30 x 30 x 15 cm
- 2 Quadern 30 x 30 x 30 cm
- 1 Quader 60 x 30 x 30 cm
- 1 Quader 15 x 15 x 30 cm
- 1 U-Profil 60 x 60 x 60/ 30 cm
- 4 U-Profilen 60 x 30 x 30 cm (Ausschnitt 15 cm)
- 2 L-Profilen 30 x 30 x 30 cm
- 2 L-Profilen 60 x 30 x 30 cm
- 2 Halbröhlen 30 x 30 x 15 cm

Achtung: Nicht auf Asphaltböden, rauen Fliesen oder Steinen aufstellen.

41687 911,90

**Weichbodenbezug für 21-teiligen Großbausteine-Satz**

Aus Leichtplanenstoff, blau, phthalatfrei. Mit diesem Bezug ist der Großbausteine-Satz als Turnmatte 150 x 150 x 30 cm nutzbar und dient gleichzeitig dem einfachen Transport und der platzsparenden Aufbewahrung. Achtung: Nicht auf Asphaltböden, rauen Fliesen oder Steinen aufstellen.

42686 225,90

**Kuschelsack**

Ideal für den Einsatz in allen Ruhezeiten, bei Events im Chill-Out-Bereich, privat zu Hause, oder im Therapiebereich. Außenbezug Kunstlederqualität, Bezug mit Reißverschluss abnehmbar. Phthalatfrei, nach Öko Tex Standard zertifiziert durch Öko Tex, Zertifikatnr. 94.0.9993. Farbkombination: kiwigrün / blutorange / gelb. Innenbezug: aus Nesselstoff mit Reißverschluss, mit Styroporkügelchen gefüllt, nachfüllbar.

14082 Ø 70 cm 149,90

14083 Ø 100 cm 185,90

**AUSFÜHRUNG IN KUNSTLEDERQUALITÄT****Tummelmatte**

3-farbig blau / rot / grün. Mit elastischer weicher Flockenfüllung und pflegeleichtem Nylonbezug. Spielmatte zum Toben, Reinfallen lassen und Ruhen.

Abmessungen (L x B x H) 200 x 200 x 20 cm.

41565 436,90





# CROSSFITNESS

## EFFEKTIVES GANZKÖRPERTRAINING MIT EINFACHEN GERÄTEN

Der Begriff Crossfitness steht für ein wahres Power-Training. Beim Crossfitness werden verschiedene Trainingsmethoden und Ansätze miteinander vermischt um den gesamten Körper einheitlich zu trainieren und alle Muskelgruppen zu beanspruchen. Eine Trainingseinheit besteht aus dem Warm-up, dem Workout for the day (WOD) und als Abschluss dem Streching.



### Crosstraining Rack B3

- 6 Steckablagen für Hantelscheiben
- 6 untenliegende Ablagen für Hantelscheiben
- 1 beweglicher Langhanteleinschub für Übungen mit Langhanteln
- 2 verstellbare Langhantelablagen
- Integrierte Sicherheitsablagen für Langhanteln

- 5-Stufen Leiter
  - 2 Hantel- bzw. Kettlebellablagen
  - 3 seitlich unten liegende Stifthalterungen
  - 4 oben liegende Hakenhalterungen für Bänder oder Slingtrainer
  - 2 seitlich oben angebrachte Griffe
- Lieferung ohne Inhalt.

51072 4.619,90



**NEU**  
im Sortiment



**NEU**  
im Sortiment

### Hexagonal Hantelset

Hantelset mit Hanteln in hexagonaler Form in verschiedenen Gewichtsklassen erhältlich.  
Set 1: 1-10 kg, 10 Paar Hanteln in 1 kg Stufen  
Set 2: 7,5-20 kg, 6 Paar Hanteln in 2,5 kg Stufen  
Set 3: 22,5-30 kg, 4 Paar Hanteln in 2,5 kg Stufen  
Set 4: 32,5-40 kg, 4 Paar Hanteln in 2,5 kg Stufen

7321	Set 1	499,90
7322	Set 2	627,90
7323	Set 3	885,90
7324	Set 4	1.219,90

### Hexagonal Hanteln

Stahlkern mit aufgepresster Gummiummantelung. Preis pro Stück.

7965	5 kg	22,90
7967	7,5 kg	33,90
7970	10 kg	44,90
7972	12,5 kg	54,90
7975	15 kg	63,90
7977	17,5 kg	73,90
7981	20 kg	82,90



### Multigewichts Kettlebell

Die innovative Kettlebell vereint bestmögliche Funktionalität und Platzersparnis in einem Produkt. Im Inneren der Hantel sind 4 Gewichtsscheiben untergebracht die über das Schnellwechselsystem abgelegt oder aufgenommen werden können. Somit lässt sich das Gewicht variieren und es entsteht eine Kettlebell mit 8 kg, 10 kg, 12 kg, 14 kg oder 16 kg zur Verfügung.

7555 124,90



### Hantelscheiben, Gusseisen lackiert, Bohrung Ø 50 mm

7547	1,25 kg	3,90
7546	2,50 kg	7,90
7545	5,00 kg	15,90
7544	10,00 kg	29,90
7548	15,00 kg	45,90
7543	20,00 kg	59,90

### Wettkampf-Hantelstange

Aus Federstahl, Länge 220 cm, Gewicht der Stange 25 kg. Lieferung inklusive zwei Federfeststeller. Die Scheiben werden auf einer gelagerten Drehhülse Ø 50 mm aufgelegt. Lieferung ohne Hantelscheiben.

50970 429,90

### Abwurfplatte in schwarz

Größe 100 x 75 x 3 cm für das Gewichtheben (Stemmboden) und das Krafttraining. Normal entflammbar nach Efl DIN EN 13501-1. Gewicht ca. 26 kg.

24435 244,90



### Langhantelständer

Langhantelständer zur vertikalen Lagerung von bis zu acht Langhanteln. Lieferung ohne Hantelstangen.

51064 339,90



**NEU**  
im Sortiment

### Gewichtsschlitten

Ein Gewichtsschlitten bietet eine Vielzahl an Übungen, um die Muskulatur effizient aufzubauen und erhöht die Ausdauer. Dank der extrem robusten Stahlrahmenkonstruktion ist ein Training mit hohen Gewichten möglich. Vertikale und horizontale Handpfosten bieten auf beiden Seiten mehrere unterschiedliche Haltepositionen zum Schieben und Ziehen. Zusammen mit dem Mittelpfosten dienen die drei abnehmbaren vertikalen Pfosten gleichzeitig als Aufnahmen für das Trainingsgewicht. Stellfläche (L x B x H) 127 x 79 x 102 cm, Gewicht 31 kg. Lieferung ohne Gewichte.

62384 346,90

FITNESS

### Cube Basis Set

Mit dem Cube Sports Basis Set lassen sich klassische Turngeräte in nur einem Stecksystem kombinieren. So können Sie sich individuell ihre kleine Bewegungslandschaft zusammen stecken. Nach Din 913 aus Multiplex-Birkenholz produziert.

- Setinhalt:  
 1 Cube groß (125 x 125 x 200 cm, ca. 183 kg)  
 1 Cube klein (125 x 125 x 160 cm, ca. 168 kg)  
 1 Wall groß (150 x 75 x 100 cm, ca. 115 kg)  
 1 Schrägwand groß (200 x 100 x 15 cm, ca. 33 kg)  
 1 Sprossenwandaufhängung (200 x 95 x 8 cm, ca. 38 kg)  
 1 Polsterdeckel (154 x 54 x 9 cm, ca. 14 kg)  
 1 Untersetzer für Wall (150 x 79 x 22 cm, ca. 18 kg)  
 1 Balken (210 x 10 x 10 cm, ca. 8 kg)  
 1 Balken (310 x 10 x 10 cm, ca. 12 kg)  
 2 Stahlstangen (Ø 4,24 cm, 250 cm, ca. 8,5 kg)  
 Die Lieferung erfolgt unfrei ab Herstellerwerk.

78345 Set 8.654,90



**NEU**  
im Sortiment

### Cube Polsterdeckel

Polsterdeckel für Cube, Abmessung (L x B x H) 149 x 54 x 6 cm

93426 581,90

### Cube Untersetzer

Untersetzer für Cubesprungkästen, Abmessung (L x B x H) 154 x 79 x 22 cm

93427 362,90

**NEU**  
im Sortiment

**AUS EIGENER PRODUKTION**



**BENZ®**

### Sprungkasten Crossfitness klein

Sehr vielfältig nutzbarer, kleiner Sprungkasten in Multiplex-Ausführung mit rutschfestem Regupolbelag und verstärktem Deckel. Geeignet für alle Sprungvarianten und Stützübungen. Abmessungen (L x B x H): 70 x 50 x 40 cm.

20216 1-teilig 282,90  
 20236 2-teilig 503,90  
 20246 3-teilig 512,90

**BENZ®**

### Sprungkasten Crossfitness 2- & 4-teilig

Sehr vielfältig nutzbarer, 2- oder 4-teiliger Sprungkasten in Multiplex-Ausführung mit rutschfestem Regupolbelag und verstärktem Deckel. Geeignet für alle Sprung- und Stützübungen im Crossfitness oder auch als Absprunghilfe in der Leichtathletik. Abmessungen (L x B): 147,5 x 47,5 cm.

2095 2-teilig, Höhe 27 cm 589,90  
 2096 4-teilig, Höhe 47 cm 743,90

**BENZ®**

### Sprungkasten Crossfitness 4-teilig

Sehr vielfältig nutzbarer, 4-teiliger Sprungkasten in Multiplex-Ausführung mit rutschfestem Regupolbelag und verstärktem Deckel. Geeignet für alle Sprung- und Stützübungen im Crossfitness Abmessungen (L x B x H): 147,5 x 47,5 x 67 cm. Höhe Mittelteile je 20 cm.

2097 779,90

**NEU**  
im Sortiment

**NEU**  
im Sortiment

### Plyo Soft Box 3er Set

Trainieren Sie gezielt mit den Plyo Soft Boxen Ihre Sprungkraft, Koordination und Schnelkraft. Das Set besteht aus 3 Boxen mit unterschiedlichen Höhen, sodass Sie Ihr Training individuell anpassen und steigern können. Durch den weichen EVA Schaum und die Anti-Rutsch-Unterlage – für geringeres Verletzungsrisiko - eignen sich die Plyo Soft Boxen perfekt für Einsteiger. Einfaches Verbinden der Boxen durch Klettverschlüsse. Gesamtgewicht 24 kg, Maximales Nutzergewicht: 100 kg. Inhalt des Sets: Plyo Soft Box blau (H x B x L) 30 x 73 x 90 cm, Plyo Soft Box rot (H x B x L) 45 x 73 x 90 cm, Plyo Soft Box schwarz (H x B x L) 60 x 73 x 90 cm

20220 754,90

FITNESS

### BATTELROPES



#### FÜR EINSTEIGER

### Battle Rope

Aus widerstandsfähigem Polyester, schwarz. Seilenden mit rutschfesten Griffen ummantelt. Trainiert effektiv die Rumpfstabilität sowie die Schulter- und Armmuskulatur. Das Fitnessseil eignet sich für das Indoor- und Outdoortraining. Die Intensität wird durch die Geschwindigkeit und den Rhythmus der Armbewegungen bestimmt. Somit ist das Trainingsseil für Anfänger geeignet. Länge 15 m, Ø 3,5 cm, Gewicht 10 kg.

51263 185,90



#### FÜR EINSTEIGER

### Battle Rope

Ein speziell für das Crossfitness- und Functional-Training ausgelegtes Trainingsseil zur Steigerung von Koordination, Kraftausdauer und Kräftigung der Rumpfmuskulatur. Es besteht durch eine lange Haltbarkeit und gute Welleneigenschaften. Perfekt für den Einstieg in das Functional Fitness geeignet. Länge 15 m, Ø 3,8 cm.

53242 202,90

**NEU**  
im Sortiment

**NEU**  
im Sortiment



#### FÜR PROFIS UND FORTGESCHRITTENE

### Trainings Battle Rope

Mit dem Trainings Battle Rope können Sie gezielt Ihre Kraftausdauer und Rumpfmuskulatur stärken. Die schwere Ausführung eignet sich besonders für das professionelle Training sowie für Fortgeschrittene. Material: Kunststofffasern, Ø 5 cm.

53240 Länge 15 m 383,90  
 53241 Länge 9 m 232,90



**NEU**  
im Sortiment

### Battle Rope Trainingsset

Das Battle Rope Trainingsset besteht aus einem 10 m langen Battle Rope (Ø 5 cm) und einer Halterung zur festen Fixierung an Boden oder Wand. Um trainieren zu können wird das Battelrope an der Halterung befestigt. Das weiche Polyester material des Taues erleichtert die Ausführung von weichen und schnellen Wellenbewegungen.

42456 235,90



8 KG

10 KG

9 KG

**NEU**  
im Sortiment

**BENZ®**  
**Medizinball (Gummi)**

Hochwertige Medizinbälle aus Gummi mit sehr griffiger Oberfläche. Die Bälle sind sehr gut springend was durch Aufpumpen per Nadelventil verstärkt werden kann.

18286	8 kg	68,90	20580099	8 kg	31,90
18287	9 kg	73,90	20582099	10 kg	36,90
18288	10 kg	79,90	52190	15 kg	56,90
			20581099	20 kg	75,90

**Slam Ball**

Mit seinem hohem Gewicht ähnelt der Slam Ball sehr dem Medizinball, mit dem Unterschied, dass der Slam Ball nicht springt - er bleibt liegen wo er hinfällt. Über ein Ventil kann der Ball durch den Luftdruck an das Training individuell angepasst werden.



pro  
gym

**NEU**  
im Sortiment

ZUR BEFÜLLUNG MIT QUARZSAND



**Kurzhandel Set Gusseisen 20 kg**

Das 2er Kurzhandel Set, verpackt in einem handlichen Koffer, ist ideal für ein Workout in den eigenen vier Wänden geeignet. Die hochwertigen Hantelscheiben aus massivem Gusseisen können mit Hilfe der Sternverschlüsse schnell und einfach ausgetauscht werden.

Das Kurzhandel Set besteht aus: 4 x 2,5 kg Scheibe, 4 x 1,25 kg Scheibe, 4 x 0,5 kg Scheibe, 4 x Sternverschlüsse (je 0,2 kg), 2 x Hantelstange (je 1,2 kg), 1 x Koffer.

78905 Set 59,90

**Trainings-Sandsack**

Hervorragendes Trainingsgerät für eine Vielzahl von Übungen zur Stärkung der Muskulatur und zur Förderung der Beweglichkeit. Hülle aus PVC-beschichtetem Nylongewebe, mit PVC-Innensack und Lederhandgriffen, ohne Quarzsandfüllung.

40321	für 5 kg Füllung	121,90
40320	für 10 kg Füllung	126,90

**Liegestütz Klötze**

Praktische, stabile Klötze aus Holz die beim Fitnesstraining hervorragend als Hilfe bei Liegestützen eingesetzt werden können.

Maße: 16 x 20,5 x 10 cm (B x L x H).

1361 Paar 83,90



FITNESS



**NEU**  
im Sortiment

**PEGBOARD**

Ursprünglich für Kletterer entwickelt, hält das Pegboard immer mehr Einzug ins Crossfitness, da es Oberkörper und Finger effektiv trainiert. Auch kleinere Muskelgruppen, die beim Hanteltraining schlecht anzusprechen sind, werden hier gefordert. Durch regelmäßiges Training werden Kraft und Kraftausdauer hoch intensiv gesteigert.

**ATX® Pegboard / Kletterbrett**

Pegboard, Kletterbrett 110 x 30 cm, inkl. 2 Buchenholz Griffe Ø 3 cm, 16 cm lang, mit Klarlack versiegelt, Gewicht 8,5 kg, Belastbarkeit 150 kg.

44463 216,90



**Kettlebell-Rack**

Kettlebell-Rack mit 2 Stufen. Mit max. 500 kg belastbares Rack, in modernem Ovalrohr-Design. Gummierete Standfüße machen es absolut rutsch- und kippstabil. Mit gummierter Schutzauflage. Maße: 120 cm breit, 76 cm hoch, 45 cm tief. Ablagebreite: 25 cm.

7570 221,90

# KETTLEBELLS

Kugelhanteln bzw. **Kettlebells** sind schon seit Ende des 19. Jahrhunderts bekannt. Modernes Kettlebell-Training ist Functional-Training. Die unscheinbaren Kettlebells fordern ganze Muskelketten statt isolierte Muskeln. Besonders der Rumpf, die Basis des Körpers wird gestärkt. Kettlebells sind das wohl beste Werkzeug für das Ganzkörpertraining. Bevor Sie beginnen möchten wir Sie darauf aufmerksam machen, dass es beim Training mit den Kettlebells ganz besonders wichtig ist, auf die richtige Körperhaltung zu achten, da beim Schwingen der Kettlebells sehr hohe Kräfte entstehen.



**NEU**  
im Sortiment

pro gym

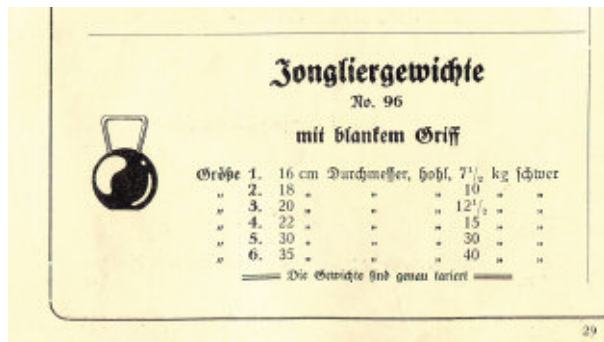

Auszug aus dem BENZ Sport Katalog von 1920.

## Kettlebells

pro gym Kettlebells mit hautfreundlicher Neoprenbeschichtung, die den Boden schützt und Geräusche dämpft.

78901	4 kg	17,90
78902	6 kg	23,90
78903	8 kg	28,90
78904	12 kg	34,90



## Kettlebells

Kettlebells Classic aus Gusseisen mit mattem, farbigem Vinylüberzug.

7556	4 kg	18,90	7559	12 kg	47,90
7542	6 kg	26,90	7560	16 kg	59,90
7557	8 kg	33,90	7561	20 kg	74,90
7558	10 kg	40,90	7562	24 kg	89,90
			7563	28 kg	107,90
			7564	32 kg	128,90

## 8 KG / 10 KG / 12 KG / 14 KG / 16 KG

### Multigewichts Kettlebell

Die innovative Kettlebell vereint bestmögliche Funktionalität und Platzersparnis in einem Produkt. Im Inneren der Hantel sind 4 Gewichtsscheiben untergebracht die über das Schnellwechselsystem abgelegt oder aufgenommen werden können. Somit lässt sich das Gewicht variieren und es entsteht eine Kettlebell mit 8 kg, 10 kg, 12 kg, 14 kg oder 16 kg zur Verfügung. Zum Ändern des Gewichts wird oben einfach am Drehgriff das gewünschte Gewicht eingestellt und das nicht benötigte Gewicht bleibt auf dem Boden stehen. Diese Kettlebell ist sowohl für den Heimgebrauch als auch für Fitnessstudios geeignet.

7555	124,90
------	--------

## DAS ORIGINAL



## Gewichtssack Bulgarian Bag

Der original Bulgarian Bag aus synthetischem Leder ist ein halbmondförmiger Schlauch, der mit Sand gefüllt und mit mehreren Griffen ausgestattet ist. Nahezu alle Übungen, die mit Kettlebells und Hanteln durchgeführt werden, können ebenfalls mit dem Bulgarian Bag absolviert werden. Zusätzlich kann er das Eigengewicht bei Klimmzügen, Kniebeugen, Dips, Liegestützen usw. erhöhen und so den Trainingsreiz intensivieren und nebenbei Schulter- und Nackenpartie stärken.

52244	5 kg, grün	231,90
52245	8 kg, blau	236,90
52246	12 kg, rot	247,90
52247	17 kg, grau	263,90
52248	22 kg, grau	286,90

**NEU**  
im Sortiment



## Kettlebells

Kettlebells aus Gusseisen.

8080	4 kg	16,90
8081	6 kg	22,90
8082	8 kg	28,90
8083	10 kg	39,90
8084	12 kg	46,90
8085	14 kg	55,90
8086	16 kg	62,90
8087	20 kg	77,90
8088	24 kg	85,90
8089	28 kg	99,90
8090	32 kg	114,90
8091	36 kg	126,90
8092	40 kg	140,90

## Kettlebell-Set Leicht

4 er Kettlebell-Set bestehend aus 1x 4 kg, 1x 8 kg, 1x 12 kg 1x 16 kg, aus Gusseisen.

8093	Leicht-Set	153,90
------	------------	--------

## Kettlebell-Set Mittel

4 er Kettlebell-Set bestehend aus 1x 12 kg, 1x 16 kg, 1x 20 kg 1x 24 kg, aus Gusseisen.

8094	Mittel-Set	274,90
------	------------	--------

## Kettlebell-Set Schwer

4 er Kettlebell-Set bestehend aus 1x 20 kg, 1x 24 kg, 1x 28 kg 1x 32 kg, aus Gusseisen.

8095	Schwer-Set	388,90
------	------------	--------



**FAUSTHANTELN MIT NEOPRENÜBERZUG**

**NEU**  
im Sortiment

Die Neopren Fausthantel von **progym** sind perfekt für das Training zu Hause, im Fitnessstudio oder für den Rehasport geeignet. Sie sind vielseitig einsetzbar und können auch für leichtere Kraftübungen genutzt werden. Die Hanteln aus Gusseisen sind mit einem besonders griffigen, angenehmen und hochwertigen Neopren-Kunststoff überzogen.

**Neopren Fausthantel**

171000	1,00 kg	6,90
171001	1,50 kg	7,90
171002	2,00 kg	9,90
171003	3,00 kg	12,90
171004	4,00 kg	16,90
171005	5,00 kg	20,90

**Neopren Faustantel Satz**

16,5 kg Satz bestehend aus je einer Hantel 1 kg, 1,5 kg, 2,0 kg, 3 kg, 4 kg, 5 kg. Der 33,0 kg Satz besteht aus je zwei Hanteln a 1 kg, 1,5 kg, 2,0 kg, 3 kg, 4 kg, 5 kg.

171012	33,0 kg Satz	138,90
171013	16,5 kg Satz	69,90

**PREISVORTEIL BIS ZU 10,90 €**  
gegenüber Einzelkauf

**Fausthanteln mit Schonüberzug**

Gusseisen mit Schonüberzug und farbiger Vinyl-Beschichtung.

17660	0,50 kg	3,90	17661	3,00 kg	12,90
17664	1,00 kg	6,90	17662	4,00 kg	16,90
17666	1,50 kg	7,90	17663	5,00 kg	20,90
17667	2,00 kg	9,90	17658	7,50 kg	28,90
			17657	10,00 kg	35,80



**NEU**  
im Sortiment

**Neopren Fausthantel Paar**

2er Sets in verschiedenen Gewichtsgößen.

171006	1,0 kg Set	11,90
171007	1,5 kg Set	13,90
171008	2,0 kg Set	17,90
171009	3,0 kg Set	19,90
171010	4,0 kg Set	24,90
171011	5,0 kg Set	32,90



**Kurzhanthelset 10 kg**

Mit je 2 Gusscheiben von 2,5 kg und 1,25 kg, Griffteil / Stange sowie 2 Stück Schraub-Stellringe.

17512	Set	49,90
-------	-----	-------



**NEU**  
im Sortiment



**Kurzhanthel Set Gusseisen 20 kg**

Das 2er Kurzhanthel Set, verpackt in einem handlichen Koffer, ist ideal für ein Workout in den eigenen vier Wänden geeignet. Die hochwertigen Hantelscheiben aus massivem Gusseisen können mit Hilfe der Sternverschlüsse schnell und einfach ausgetauscht werden.

Das Kurzhanthel Set besteht aus:  
4 x 2,5 kg Scheibe, 4 x 1,25 kg Scheibe, 4 x 0,5 kg Scheibe, 4 x Sternverschlüsse (je 0,2 kg), 2 x Hantelstange (je 1,2 kg), 1 x Koffer

78905	Set	59,90
-------	-----	-------



**Vollchrom-Gymnastik-Hanteln Satz mit 20 Stück**

Von 1-10 kg, je 1 Paar. (Insgesamt 20 Hanteln)

17520	Satz	743,90
-------	------	--------

**Vollchrom-Gymnastik-Hanteln**

Preis pro Stück.

17501	1 kg	7,90
17502	2 kg	16,90
17503	3 kg	26,90
17504	4 kg	33,90
17505	5 kg	41,90
17506	6 kg	50,90
17507	7 kg	59,90
17508	8 kg	67,90
17510	9 kg	75,90
17511	10 kg	83,90



**Hantel-Rack**

Schwarzes Aerobic-Hantel-Rack. Zur Lagerung von ca. 60 Vinyl-Fausthanteln. Mit Rollen und Diebstahlsicherung. Maße (B x H x T): 60 x 98 x 50 cm. Gewicht: 20 kg. Lieferung ohne Hanteln.

17655	187,90
-------	--------

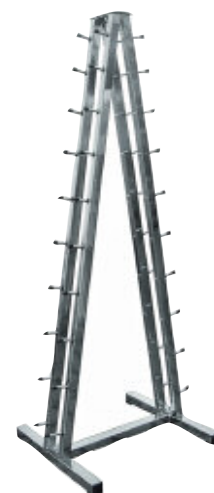

**Gymnastikhantel-Ständer**

Vollchrom, zur Aufnahme von 10 Paar Hanteln. 1,22 m hoch, 40 cm tief, Gewicht 8 kg.

17522	207,90
-------	--------

**NEU**  
im Sortiment



**Gewichtsmanschetten Paar**

Die Gewichtsmanschetten unterstützen das Training für Arme und Beine. Gefertigt aus Neopren mit Stahlschnalle zum Verschließen. Weich und bequem mit festem Sitz, Umfang kann individuell angepasst werden. Die Füllung besteht aus Metallgranulat.

7426	Paar 0,75 kg blau	14,90
7427	Paar 1,00 kg grün	15,90
7428	Paar 1,50 kg rot	17,90
7491	Paar 2,00 kg schwarz	21,90

**Gewichtsmanschetten 500 g (Paar)**

Gewichtsmanschette für Arme und Beine aus Neopren mit Klettverschluss. Umfang anpassbar. Die Füllung besteht aus Metallgranulat. Farbe blau.

7045	Paar	12,90
------	------	-------

**Gewichtsmanschetten 2 kg (Paar)**

Zur Steigerung des Ausdauertrainings wie Aerobic, Gymnastik, Jogging oder Walking. Die Manschetten haben eine Neoprenummantelung und sind mit Sand gefüllt. Durch den weitenverstellbaren Klettverschluss können die Gewichtsmanschetten an jede Arm- und Beingröße angepasst werden. 2 kg Paar inkl. Tragetasche.

74235	Paar	31,90
-------	------	-------

**NEU**  
im Sortiment

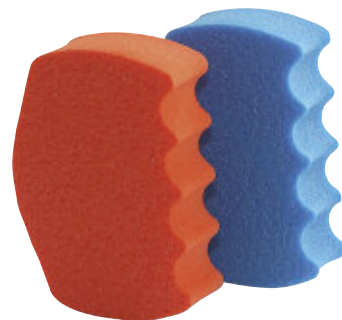

**Handtrainingsgerät**

Aus Spezialschaumstoff, zur Stärkung der Hand- und Unterarmmuskulatur. Das sehr geringe Eigengewicht macht dieses einfache Trainingsgerät zu einem guten Werkzeug in der frühen Rehabilitationsphase. Neben Kraftaufbau wird die Beweglichkeit der Hände und Finger trainiert. Farblich sortiert.

6477	Stück	3,90
------	-------	------



**SKLZ Trigger Strap**

Das innovative Massageband im schwarz/gelben Design. Geeignet für viele Bereiche des Körpers und für eine effektive Massage der Triggerpunkte. Der Druck kann je nach Empfinden durch den langen variablen Gurt gesteuert werden. Maße (L x B x H): 30 x 11 x 8 cm.

51572		54,90
-------	--	-------



**Türreck**

Verstellbar von 68 - 103 cm, aus verchromtem Stahlrohr (ca. Ø 30 mm). Hartgummisicheren die Türleibung. Zur zusätzlichen Sicherung der Stange können optional 2 mitgelieferte Plastikstopfen am Türrahmen verschraubt werden, die in die Aussparungen der Stange passen. Bis zu einem Körpergewicht von 100 kg.

3034		24,90
------	--	-------

Rückansicht



**Gewichtsweste**

Für Konditionstraining aller Sportarten, passend für alle Körpergrößen. Gewicht kann durch einzelne Gewichtssäckchen (ca. 1 kg), bis auf max. 10 kg Gesamtgewicht, für jeden Trainingsabschnitt abgestimmt werden. Inkl. Gewichtssäckchen.

6500		58,90
------	--	-------



**Klimmzugstange**

Die Klimmzugstange ist dank der vielseitigen Klimmzugvorrichtungen für verschiedene Griffpositionen geeignet. Die Klimmzugstange dient außerdem als Halterung für Übungen mit Schlingentrainer oder elastischen Widerstandsbandern. Durch die flexiblen Montagemöglichkeiten ist die Klimmzugstange für jede Körpergröße geeignet und bietet somit die Möglichkeit den ganzen Körper zu trainieren (Brust, Schulter, Bizeps, Trizeps oder Beine), Farbe schwarz, mit 2 gepolsterten Schaumstoffgriffen. In zwei Größen für unterschiedliche Belastungen erhältlich.

52531	Medium 93 x 50,9 x 15 cm, 100 kg Belastung	79,90
52530	Large 100,6 x 51 x 40,8 cm, 120 kg Belastung	91,90

**NEU**  
im Sortiment



**Bodyformer**

Dieser Impander - Expander bietet bei geringem Platzbedarf ein effektives Training zur Figurstraffung und zum Kraftaufbau. Speziell designed für ein effektives Bauch-, Beine- und Po-Training. Gutes, angenehmes Handling durch zwei schaumstoffgepolsterte Bügel.

17668	Stück	10,90
-------	-------	-------



**Original Powerball® Basic**

Das Trainingsgerät für Finger, Handgelenke, Unter- und Oberarme zur Steigerung von Greifkraft und Kondition auf der Basis von Kreiselkräften. Mit beiliegender Kordel wird der Rotor gestartet und durch Handbewegungen auf Drehzahl gehalten. Bis zu 16000 Umdrehungen pro Minute sind erreichbar.

6250		28,90
------	--	-------



**Fingertrainer (Paar)**

Verchromte Stahlfeder mit Kunststoffhandgriffen, für Finger- und Unterarmtraining.

6481	Paar	4,90
------	------	------



**Damen-Gymnastikhanteln**

Im angenehmen Schaum-Design, 2 x 1 kg, mit Handschlaufen.

6407	Paar	19,90
------	------	-------

FITNESS





27,5 CM LANG

**NEU**  
im Sortiment

**Rubberband XL**

Effektives Trainingsgerät aus Naturkautschuk-Latex. (B x L) 5 x 27,5 cm. Das Band ist für eine Vielzahl von Zugübungen beim Training in der Rehabilitation, oder bei der Therapie geeignet.

698501	gelb leicht	3,90
698502	grün mittel	3,90
698503	rot stark	3,90
698504	blau extra stark	4,90
698505	schwarz extra-extra stark	4,90



**NEU**  
im Sortiment

**NEU**  
im Sortiment

104 CM LANG

**Superband Jumbo Rubber**

Die Trainingsbänder aus Naturkautschuk-Latex sind hochwertige, professionelle Bänder die durch ihre Länge eine Vielzahl an Kräftigungs- und Stabilisierungsübungen ermöglichen. Alle Bänder sind 104 cm lang und 4,5 mm stark und variieren nur in der Breite.

698511	rot extra leicht	7,90
698512	schwarz leicht	14,90
698513	gelb mittel	18,90
698514	grün stark	25,90
698515	blau extra stark	36,90
698516	orange extra-extra stark	58,90



**NEU**  
im Sortiment

**Rubberband tekStil XL**

Die geschlossene Ringverbindung ermöglicht eine Vielzahl von kurzen, progressiven Zugübungen. Ein Einschneiden in die Haut wird vermieden, da die Ringbänder 6 cm breit sind. Sie sind aus anschiessamen, hautfreundlichem Material mit innenliegenden Latexfäden. Material: 45% Latex, 30% Polyester, 25% Nylon. Abmessungen (B x L) 6 x 32 cm, Materialstärke 2 mm.

698517	gelb leicht	5,90
698518	orange mittel	5,90
698519	grün stark	6,90
698520	blau extra stark	7,90
698521	schwarz extra-extra stark	23,90



pro gym

**Fitness-Tube Expander**

Der Klassiker unter den Expandern. Das ideale Trainingsgerät für alle großen Muskelgruppen. Verbessert Ihre Fitness, Leistungsfähigkeit und Wohlbefinden. Zugkraft max. 900%! Lieferung im Polybeutel mit Trainingsanleitung.

6970	gelb, leicht	12,90
6971	grün, mittel	12,90
6972	rot, stark	12,90
6974	blau, extra stark	14,90



pro gym

**NEU**  
im Sortiment

**Homefitness Set**

Holen Sie sich mit dem Homefitness Set einfach Ihr Fitnessequipment nach Hause. Das Set beinhaltet: Kettlebell 4 kg, 2 Vinylfausthanteln je 2 kg, Rope Skipping Seil 300 cm lang, Gymnastikmatte (L x B x H) 180 x 60 x 1 cm, Anti-Burst Gymnastikball Ø 65 cm.

8107	84,90
------	-------

pro gym

**NEU**  
im Sortiment

**Advance Homefitness Set**

Holen Sie sich mit dem Advance Homefitness Set einfach Ihr Fitnessequipment nach Hause. Das Set beinhaltet: 2 Vinylfausthanteln je 5 kg, Fitness Tube Expander extra stark, Gymnastikmatte (L x B x H) 180 x 60 x 1 cm, Medizinball 6 kg.

8102	105,90
------	--------

pro gym

**NEU**  
im Sortiment

**Beginner Homefitness Set**

Holen Sie sich mit dem Beginner Homefitness Set einfach Ihr Fitnessequipment nach Hause. Das Set beinhaltet: 2 Vinylfausthanteln je 2 kg, Fitness Tube Expander mittel, Gymnastikmatte (L x B x H) 180 x 60 x 1 cm, Medizinball 3 kg.

8101	79,90
------	-------

# SCHLINGENTRAINING



Anker zur schnellen Befestigung an der Tür

Edelstahl Rundring und Klemmschloss zur schnellen Längenverstellung



Haken zur Wand- oder Deckenbefestigung.

**VARIOSLING®**  
einfach vielseitig trainieren  
made in GERMANY

Das Schlingentraining ist die effektivste Trainingsmethode für die gelenkstabilisierenden Muskeln. Vor allem im Bauch- und Rückenbereich wird die tieferliegende Muskulatur erreicht. Schlingentrainer sind absolut alltagstauglich und fast überall zu befestigen. Das Geniale: Man braucht 1. nur das eigene Körpergewicht und 2. den Variosling® Sling-Trainer. Der Sling-Trainer ist ein innovatives, hocheffektives Fitness-Tool, mit dem sich Anfänger und Profis überall ganz leicht in Form bringen können. Zwischenzeitlich ist das Suspension Training in vielen Fitnessstudios und nahezu allen Sportarten etabliert und findet immer mehr den Weg in den Privatbereich, da der Schlingentrainer sich mit einem Türanker schnell und einfach an jeder Tür befestigen lässt, sodass einem vielseitigen und intensiven Schlingentraining nichts mehr im Wege steht. Nach dem Training wird der Variosling® einfach und platzsparend im mitgelieferten Netz verstaut.



## VarioSling® Basic Paket

### Produktspezifikationen:

- Länge des VarioSling® Basic von 190 - 270 cm stufenlos einstellbar
- Gesamtgewicht beträgt 600g
- über 300 Übungen möglich
- geeignet für Heimanwender und Slingfitness-Anfänger

### Lieferumfang:

- VarioSling® Basic Trainer
- Decken- und Wandhalterung aus Edelstahl
- Türanker
- praktisches Aufbewahrungsnetz
- Slingfitness DVD Vol. 1-3 und 2.2
- Übungsposter mit 10 Übungen
- Übungshandbuch mit 16 Übungen
- Trainingshinweise

33022 Set 119,90

## VarioSling® Professional

### Produktspezifikationen:

- Länge des VarioSling® Professional von 190 - 330 cm stufenlos einstellbar
- Gesamtgewicht beträgt 800 g
- über 300 verschiedene Übungen
- geeignet für die regelmäßige Trainingsarbeit von Fitnesstrainern, Physiotherapeuten und Profisportlern

### Lieferumfang:

- VarioSling® Professional Suspension Trainer mit austauschbaren Griffschlaufen
- Türanker und Karabiner zur Befestigung
- Slingfitness DVD Vol. 1
- Übungsposter mit 10 Übungen
- Übungshandbuch mit 16 Übungen
- Trainingshinweise
- Praktisches Aufbewahrungsnetz zum Transport

33023 Set 162,90

## VarioSling® Professional Paket

### Produktspezifikationen:

- Länge des VarioSling® Professional von 190 - 330 cm stufenlos einstellbar
- Gesamtgewicht beträgt 800 g
- über 300 verschiedene Übungen
- geeignet für die regelmäßige Trainingsarbeit von Fitnesstrainern, Physiotherapeuten und Profisportlern

### Lieferumfang:

- VarioSling® Professional Suspension Trainer
- Decken- und Wandhalterung aus Edelstahl
- Türanker und Karabiner zur Befestigung
- Aufbewahrungsnetz
- Slingfitness DVD Vol. 1-3 + 2.2 mit über 70 Übungsvideos
- Übungsposter mit 10 Übungen
- Übungshandbuch mit 16 Übungen
- Trainingshinweise

33024 Set 140,90

**NEU**  
im Sortiment



## Slide Pads

Einsetzbar beim Fitnessstraining oder in der Physiotherapie bei stabilisierenden Schulter-, Hüft-, Kniegelenk- und Wirbelsäulenübungen. Mit fließenden Bewegungen stärken Sie die einzelnen Muskelgruppen. Die Oberfläche der Pads ermöglicht ein Gleiten über glatte Böden. 2er Set oval 31 x 22 cm aus Polyester und Schaumstoff.

32871 Set 8,90



**NEU**  
im Sortiment



## Fitness Set

Holen Sie sich mit dem Fitness Set einfach Ihr Fitnesssequipment nach Hause. Das Set beinhaltet: 2 Vinylfausthanteln je 0,5 kg, 2 Vinylfausthanteln je 1 kg, Fitness Tube Expander leicht und Rope Skipping Seil 300 cm lang.

8106 Set 29,90

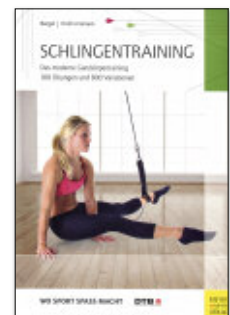

## Schlingentraining

Schlingentraining - der ultimative Guide zum Ganzkörpertraining. 100 Übungen von leicht bis schwer sind hier alle mit detaillierten Bildfolgen dargestellt. Dieses Buch enthält 20 Übungsprogramme, von Spezialisten zusammengestellt. Auf einfache und schnelle Weise wird die Fitness des Sportlers verbessert. 192 Seiten mit 200 Farbfotos. Autor: Anders Berget & Lennart Krohn-Hansen.

42396



**NEU**  
im Sortiment

**Trainings Tube Set**

Das Trainings-Tube-Set dient dem vielseitigen Einsatz im Fitnessstudio oder dem effektiven Training Zuhause. Mit den robusten Gummibändern können zahlreiche Übungen mit Dutzenden verschiedenen Widerstandsstufen durchgeführt werden, indem gleichzeitig verschiedene Bänder während des Trainings eingesetzt werden. Das Trainings-Tube-Set besteht aus: 5 Widerstandsbänder (5 x 8 x

1200 mm / hellblau, 5 x 9 x 1200 mm / gelb, 6 x 9,5 x 1200 mm / rot, 6 x 11 x 1200 mm / grau, 7 x 11 x 1200 mm / schwarz), 2 Handgriffe, 2 Fußschlaufen, 1 Bindeverschluss, 2 Karabinerhaken, 1 praktischen Aufbewahrungstasche.

52534 Set 35,90



**Physio Tube Shape®**

Spezielles Work-Out-Gerät zum individuellen Training der Oberschenkel- und Po-Muskulatur. Mit Übungsanleitungen auf der Verpackung.

6963 16,90

**Gummi-Expander**

Für mehr als 20 verschiedene Übungen zur Steigerung der Kondition und zur Formung und Festigung von Bauch, Schenkeln, Rücken, Hüften, Brust und Armen. Ideale Möglichkeit zur Haltungskorrektur ab dem 8. Lebensjahr. Farbig sortiert.

6405 7,90



LIGHT

**Deuserband**

Gummiband für gymnastische Übungen und zur Stärkung der Muskulatur, inklusive ausführlichem Übungsprospekt. 100 cm lang, 3 cm breit, 0,3 mm stark.

5550 25,90

**Deuserband light**

Ausführung wie Original Deuserband jedoch mit 40% verminderter Zugkraft. Optimales Trainingsgerät zum Muskelaufbau nach Verletzungen, Krankheit usw. Endloses Gummiband ca. 15 mm breit, 100 cm lang, mit praktischen Kunststoffgriffen.

5557 25,90



**Rubberband**

Kleines, aber effektives, Trainingsgerät aus Gummi, ca. 28 cm lang, für die Dehnung und Kräftigung aller Muskelgruppen. Die Bänder sind bestens geeignet für Stretching, Aerobic, Bauch-Beine-Po und finden auch in der Rehabilitation ihren Einsatz.

gelb, leichte Zugstärke 6985 2,90

rot, mittlere Zugstärke 6986 2,90

grün, starke Zugstärke 6987 2,90



**FITNESS TUBE**

Das Fitness Tube Kompletzset bietet Ihnen ein effektives Workout für den gesamten Körper. Das Set enthält verschiedene Tubes mit unterschiedlichen Widerstandsstufen. Die reißfesten Tubes bieten in der Kombination eine Vielzahl individueller Zugstärken. Die Lieferung erfolgt inklusive Übungsanleitung für ein abwechslungsreiches Training.

**Mehrfach Fitness Tube Strongmen 4-er Set**

Länge: 147 cm/Tubing, Gewicht: 0,8 kg/Set  
Zum 4-er Set gehören:

- 1 Paar Griffe
- 1 Paar Handschlaufen
- 1 Paar Fußschlaufen
- Tür-Rolle
- 1 Tasche
- 1 Übungsanleitung
- 4 Stück Tubings, von Level 1 bis 4

51402 Set 45,90

**Mehrfach Fitness Tube Strongmen 6-er Set**

Länge: 147 cm/Tubing, Gewicht: 1,2 kg/Set  
Zum 6-er Set gehören:

- 1 Paar Griffe
- 1 Paar Handschlaufen
- 1 Paar Fußschlaufen
- Tür-Rolle
- 1 Tasche
- 1 Übungsanleitung
- 6 Stück Tubings, von Level 1 bis 6

51401 Set 65,90



**Expander**

Mit je 5 Gummikabeln. Kein drehbarer Griff.

5 Kabel, Zugwiderstand je Kabel 15 kg 6400 23,90

5 Kabel, Zugwiderstand je Kabel 20 kg 6401 26,90



**Step-Tube®**

Wie Fitness-Tube Expander jedoch mit einem verstärkten Nylonanteil in der Mitte, für die Verwendung in Verbindung mit einem Stepper im Studiobereich. Im Polybeutel mit Trainingsanleitung. Lieferung ohne Stepper.

6975 gelb, leicht 14,90

6976 grün, mittel 14,90

6977 rot, stark 14,90

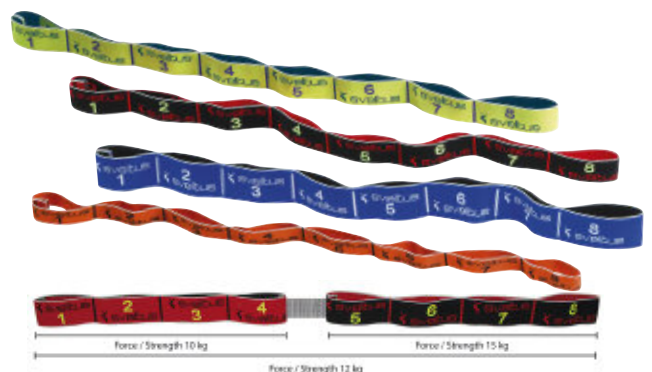

**Elastiband**

Vielseitig einsetzbare Gym-Bänder aus Polyester / Polyamid, reinen Latexfasern und einem gemusterten Webstoffüberzug. Die Elastibänder sind doppelt genäht und verfügen über 8 Griffschlaufen. Durch die damit erreichte optimale Länge können gezielt nahezu alle Muskelgruppen trainiert werden. Die Lieferung erfolgt in einer Blister-Verpackung.

Art.Nr.	Farbe	Zugkraft	Länge	Breite	Preis
7146	orange	7 kg	90 cm	2,5 cm	17,90
7049	gelb	10 kg	80 cm	4 cm	18,90
7051	schwarz-rot	15 kg	80 cm	4 cm	19,90
7052	blau	20 kg	80 cm	8 cm	25,90
7147	schwarz-rot	10/12/15 kg	95 cm	4 cm	24,90

Das Wasser im Inneren der Slashpipe bewegt sich permanent und sorgt für ein natürliches Chaos. Ob im Stehen, Sitzen oder Liegen, ob schnell oder langsam – bei jeder Übung mit der SlashPipe ist der User mit Körper und Sinnen gefordert, um die Kräfte des Wassers wieder ins Gleichgewicht zu bringen. Ein ganzheitliches Training voller Power und mit viel Spaß!

**SLASHPIPE**  
THE POWER OF WATER

150 cm  
Ø 9 cm  
5,5 kg



150 cm  
Ø 7 cm  
3,5 kg

**SlashPipe Pro**

Der effektive Ganzkörpertrainer. Speziell für Kraft-, Koordinations-, Ausdauer- und Körperhaltungstraining von Fortgeschrittenen und Sportlern entwickelt. Die 5,5 kg schwere Röhre mit Ø 9 cm ist 150 cm lang, Handschlaufen sind integriert.

51489025	orange	204,90
51489050	blau	204,90

**SlashPipe Fit**

Effizientes Training für Geübte. Perfekt für Kraft-, Koordinations-, Ausdauer- und Körperhaltungstraining. Die 3,5 kg schwere Röhre mit Ø 7 cm ist 150 cm lang, Handschlaufen sind integriert.

51276025	orange	164,90
51276050	blau	164,90



120 cm  
Ø 6 cm  
2,25 kg

50 cm  
Ø 6 cm  
0,9 kg

**SlashPipe Mini**

Effizientes Training für Kraft, Koordination, Ausdauer und Körperhaltung mit der Slashpipe Mini, einer Kunststoffröhre, die mit einer farbigen Flüssigkeit gefüllt ist. Die Röhre ist 120 cm lang, besitzt einen Durchmesser von 6 cm und ist 2,25 kg schwer. Mit Handschlaufen und Endkappen ausgestattet. Ausgezeichnet mit dem Gütesiegel "Aktion gesunder Rücken" (AGR).

51277025	orange	171,90
51277050	blau	171,90

**SlashPipe Single Set**

Ideal für Fitness und Gymnastik und ausgezeichnet im Therapiebereich einsetzbar. Das Set besteht aus zwei Kunststoffröhren, die mit einer farbigen Flüssigkeit gefüllt sind. Die Röhren sind je 50 cm lang, Ø 6 cm, 0,9 kg schwer und jeweils mit Handschlaufe und Endkappen ausgestattet. Made in Germany, patentiert.

51278025	Set orange	171,90
51278050	Set blau	171,90

**Fußschlaufen für Bali-Impander**

Für die Beinarbeit, zum Anschrauben an Impander Typ grün und rot.

5404	16,90
------	-------



FITNESS

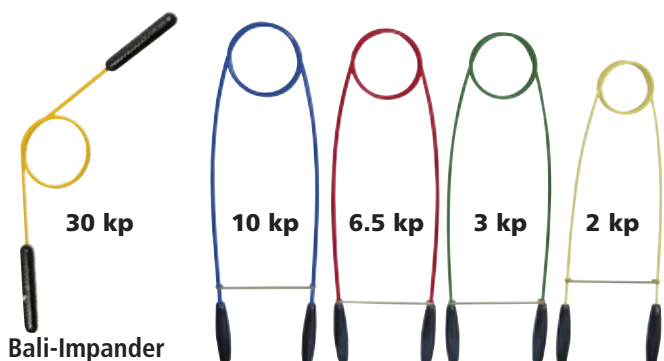

**Bali-Impander**

Der Original Bali Impander ist der ideale Widerstandstrainer und das ideale Heimsporgerät für alle Alters- und Leistungsgruppen. Mit dem stabilen Impander lassen sich viele verschiedene Übungen, zur Stärkung der Muskulatur durchführen. Neben der Kräftigung von Schulter- und Armmuskulatur wird das Herz die Atmung und der Kreislauf trainiert. Die Griffe sind aus schweißresistentem Kunststoff. Lieferung inklusive Gebrauchsanleitung.

5402	Kinder ab 5 Jahren	2 kp Federdruck	gelb	44,90
5401	Jugendliche und Damen	3 kp Federdruck	grün	53,90
5400	Für trainierte Personen	6,5 kp Federdruck	rot	59,90
5403	Für Leistungssportler	10 kp Federdruck	blau	68,90
5407	Athlet	30 kp Federdruck	Kraftaufwand bis 170 kp	86,90

**Staby lite - das Original**

Mit austauschbaren Endstücken. Serienmäßig mit Kugeln mittlerer Intensität. Stab silber, Kugeln blau. Staby bietet für jeden Fitnessgrad und jedes Alter effektive Trainingsmöglichkeiten. Mit Trainingsanleitung und DVD.

3326	101,90
------	--------

**STABY.**



**Staby Pro - von Wellness bis Toning**

Stab silbergrau mit 2 blauen Endkugeln und 2 zusätzlichen Halbgewichten, die axial verschiebbar sind. Diese stufenlose Einstellung der Intensität verspricht dem Anwender eine optimale Trainingsanforderung. Mit dem Staby Pro kann man im Gehen, Stehen, Sitzen oder Liegen trainieren. Mit Trainingsanleitung und DVD (33 min Laufzeit).

3354	107,90
------	--------

**Flexi-Fun**

Mit nicht veränderbaren Endstücken. Multifunktionelles Trainingsgerät für Fitness, Sport und Reha. Stab rot, Endstücke schwarz. Mit Trainingsplakat für Anfänger und Fortgeschrittene.

3325	74,90
------	-------

**STABY**

Staby - das multitalentierete Trainingsgerät für den Privat-, Studio- und Rehabereich. In seiner Anwendung verbindet Staby Kraft- und Ausdauertraining, Tiefenmuskel- und Koordinationstraining sowie Haltungsstabilisation und Bewegungssensibilisierung. Man fasst das Trainingsgerät in der Mitte des Handgriffes entweder mit einer Hand oder mit beiden Händen an. Mit kleinsten Handbewegungen wird der Staby in Schwingungen versetzt. Der Effekt besteht darin, dass fortlaufend und zum richtigen Zeitpunkt der notwendige

Impuls gegeben werden muss, damit eine regelmäßige und rhythmische Bewegung zustande kommt. Diese soll dann vom Anwender beibehalten werden. Ziel ist es, motorische Grundeigenschaften wie Kraft, Koordination und Beweglichkeit zu verbessern. Das Trainingsgerät trainiert neben der stabilisierenden Muskulatur gleichzeitig auch die 'grauen Zellen'.



**Austauschkugeln für Staby lite**

Durch einen Austausch der Kugeln kann die Schwinggeschwindigkeit und das Gewicht verändert werden. Damit wird die Intensität reguliert. Der STABY ist entweder leichter (über die schwere Kugeln Nr. I) oder erschwert (über die leichte Kugeln Nr. III) in Schwingung zu bringen. Lieferung im 2er Set.

Leichte Intensität I	
33261	10,90
Mittlere Intensität II	
33263	10,90
Hohe Intensität III	
33262	10,90



**ROPE SKIPPING  
SPRINGSEIL**



**Rope Skipping Springseil**

Springseil für Schule und Verein, Frei-zeit- und Leistungssport. Das Seil besteht aus elastischem PVC mit schwarzen Kunststoffgriffen. Das Springseiltraining fördert die Kondition, Fitness, Ausdauer sowie das Rhythmus- und Gleichgewichtsgefühl. Seillänge individuell einstellbar. Springseil in verschiedenen Farben und Längen.



**DOUBLE DUTCH**

**Neon-Springseil Double Dutch**

2 Springseile aus neon-farbenem Kunststoff mit schwarzen Kunststoffgriffen. Länge 6 m.

Farbe	Neon-Pink		Neon-Blau		Neon-Gelb		Neon-Orange		ab 10 Stück
Seillänge	Art.Nr.	Preis	Art.Nr.	Preis	Art.Nr.	Preis	Art.Nr.	Preis	Preis
215 cm	50401	4,90	50404	4,90	50407	4,90	50410	4,90	4,50
245 cm	50402	4,90	50405	4,90	50408	4,90	50411	4,90	4,50
275 cm	50403	4,90	50406	4,90	40404	4,90	50412	4,90	4,50
300 cm	40403	4,90	30398	4,90	50409	4,90	40405	4,90	4,50

Double Dutch	Neon-Pink		Neon-Blau		Neon-Gelb		Neon-Orange		ab 10 Stück
600 cm 2 Stück	Art.Nr.	Preis	Art.Nr.	Preis	Art.Nr.	Preis	Art.Nr.	Preis	Preis
600 cm 2 Stück	40406	13,90	30399	13,90	40407	13,90	40408	13,90	12,90



FITNESS

made in GERMANY

optional mit 200 g - Gewichten

Von namhaften Sportlern, wie der mehrfachen Boxweltmeisterin Nikki Adler, getestet und empfohlen.

optional mit 200 g - Gewichten

**Gymnastik-Springseil**

Die zwei Griffe sind mit drehbaren Wellen versehen, rotes Kunststoffseil, verstellbare Länge bis 300 cm. Lieferung ohne Gewichte.

40419	14,90
-------	-------

**Gewichte für Springseile**

2 x 200 g, passend für die Griffe des Profi-Springseiles und des Gymnastik-Springseiles.

40474	Paar	8,90
-------	------	------

**Profi-Springseil Super Jump**

Die zwei Griffe sind mit drehbaren Wellen versehen, das 3 mm starke Stahlseil ist mit transparentem Kunststoff ummantelt. Verstellbare Länge bis 2,8 m. Lieferung ohne Gewichte.

40409	14,90
-------	-------

**Jumping Rope Springseil**

Springseil aus PVC mit ABS Kunststoffgriff (rutschfest und angenehm), mit automatischer Zählfunktion und Löschttaste, max. Länge ca. 2,7 m (längenverstellbar, inkl. Griffe 3 m) Farbe: schwarz-limetengrün.

44320	11,90
-------	-------



**Gymnastikseil**

Mit Holzgriffen und Lederseil, 2,80 m lang – in der Länge verstellbar.

40315	Länge 2,80 m	15,90
-------	--------------	-------

**Wettkampf- Gymnastikseil**

Aus geflochtenem Hanf, 10 mm stark, 3 m lang.

40750	Länge 3 m (€ 1,63/ m)	4,90
-------	-----------------------	------

**Gymnastikseil**

Aus Zelljute (Mitte verstärkt), mit Holzgriffen, 2,80 m lang – in der Länge verstellbar.

3117	Länge 2,80 m	8,70
------	--------------	------

**Gymnastikseil**

PP-geflochten, verdickte Mitte und beidseitig Endknoten, Farbe beige.

40298	Länge 2,50 m (€ 0,76/ m)	1,90
40299	Länge 2,80 m (€ 0,67/ m)	1,90



**Balancerscheibe Challenge Disc 2.0**

Balancerscheibe mit Bluetooth & App. Die App übernimmt die Aufgabe des Coachings und ermöglicht ein gezieltes Koordinationstraining für die unteren Extremitäten, Rücken und Rumpf. Das Training sowie die Trainingsergebnisse lassen sich über Tablet, PC oder Handy speichern und auslesen. Zubehör: 1 x Challenge Disc MFT inkl. Sensor, 1 x Software CD (für PC/Mac), 1 x USB-Kabel, 1 x Anleitung. Ø 44 cm, Höhe 7,5 cm, Gewicht: 4,4 kg.

44298 278,90

**Trim Disc**

Die Trim Disc (Ø 40 cm) wurde für das Stabilitäts- und Balance-training entwickelt. Das Verletzungsrisiko wird vermindert und eine höhere Leistungsfähigkeit stellt sich ein. Sie ist als Therapiegerät und für Hobbysportler geeignet. Die Disc besteht aus folgenden Elementen, die individuell miteinander Kombiniert werden können: Disc inklusive Drehlager, Ball, Standplatte und Rollplatte. Inkl. DVD und Trainingsanleitung.

41018 148,90

**Fit Disc**

Die Fit Disc (Ø 40 cm) besteht aus 2 Platten, die über einen großen Gummiring in der Mitte miteinander verbunden sind. Sie ist als professionelles Therapie- und Trainingsgerät konzipiert. Bestens geeignet für Gruppentherapie in Reha-Zentren, im Fitness-Studio und für den Heimgebrauch. Regelmäßiger Gebrauch beugt Verletzungen vor und hilft Wirbelsäulen- und Gelenkprobleme zu kurieren, sowie die Beweglichkeit im Alter zu verbessern. Inkl. DVD und Trainingsanleitung.

41816 118,90

**Sport Disc**

Die Sport Disc (Ø 40 cm) ist ein professionelles Therapie- und Trainingsgerät geeignet für Gruppen- oder Einzeltherapie und für ambitionierte Sportler aus allen Bereichen. Die Modulbauweise, bestehend aus 6 Bauelementen bietet hervorragende sportarten-spezifische Anwendungsmöglichkeiten. Die Disc stabilisiert den Bewegungsapparat und verbessert die Koordination. Inkl. DVD und Trainingsanleitung.

41815 234,90



**NEU**  
im Sortiment

**Balance-Board**

Das Balance-Board trainiert sämtliche Muskelgruppen und die Koordination. Es kann im Reha- und Tiefenmuskulaturtraining eingesetzt werden. Um das Training zu intensivieren wird ein Extra-Aufsatz mit starker Wölbung mitgeliefert. Das Board besteht aus rutschfestem Kunststoff Ø 39,5 cm. Maximale Belastbarkeit 150 kg.

51112 29,90



**Fun Disc**

Die Fun Disc (Ø 40 cm) ist sowohl als Kreisell als auch als Schaukelbrett einsetzbar. Der Noppenball verhindert ein Wegrutschen auf glatten Böden. Die Balance Disc eignet sich für Kinder- und Schulsport, Therapie und Rehabilitation, Gesundheits- und Seniorengymnastik. Lieferung inkl. Trainingsanleitung.

41017 84,90



**Step up**

Einstellbarer Widerstand durch Schritt Höhenverstellung, kompakt für vollwertiges Training auf kleinstem Raum. Geringer Platzbedarf und einfache Handhabung. Gewicht ca. 5 kg. Aufstellmaße: (L x B x H) 47 x 31 x 30 cm.

3290 109,90



**Sportkreisell**

Ein hervorragendes Fitnessgerät, das die Koordination und Beweglichkeit fördert. Ø 40 cm, Höhe 9 cm, aus Kunststoff. Belastung max. 120 kg.

40933 26,90



**NEU**  
im Sortiment

**Bauchtrainer Übungsrads**

Der Bauchtrainer Ø 18 cm ist ein leichtes, hochwertig verarbeitetes Trainingsgerät, das die Bauchmuskulatur, den Rücken, die Schultern und den Trizeps stärkt. Die gummierte Lauffläche sorgt für eine sehr gute Rollfähigkeit des Trainingsrades und garantiert ein effektives Training. Zusätzlich sorgen die gummierten, rutschfesten Griffe für eine hohe Sicherheit während des Trainings.

52533 14,90



**NEU**  
im Sortiment

**Sensa@vario Board**

Das sensa@vario board aus 100% PU mit Sandwicksystem besticht als neues Hilfsmittel für Therapie und Training. Neben dynamischen Übungen und Koordinations- und Gleichgewichtstraining im Stehen, Sitzen, Knien und Liegen bietet das sensa@vario board unendlich viele Trainingsmöglichkeiten für ein Ganzkörper-Workout. Durch das variable Stecksystem der Füße lassen sich beliebige Schwierigkeitsgrade einstellen. Die seitlichen Griffe sorgen für sicheren Halt bei Übungen und einen einfachen Transport. Die Standfläche ist rutschsicher, dermatologisch unbedenklich und unempfindlich gegen Desinfektionsmittel und Haushaltsreiniger. Abmessungen (B x L) 60 x 90 cm, Gewicht 8 kg, maximale Belastung 200 kg.

51520 599,90

**WEITERE TRAMPOLINE FINDEN SIE AUF SEITE 304!**



**Minitrampolin Ø 97 cm**

Mit 36 Stahlfedern, Rahmenpolster farbig, Sprungmatte schwarz. Lieferung zerlegt im Karton zur Selbstmontage. 6 Standfüße, belastbar bis 80 kg, Gewicht ca. 9 kg, Ø 97 cm.

4845 69,90



**Minitrampolin Ø 122 cm**

Trampolin mit 44 Federn, 9 Standfüße. Belastbar bis 100 kg. Rahmenpolster farbig, Sprungmatte schwarz. Gewicht ca. 12 kg. Lieferung im Karton zur Selbstmontage.

4847 89,90



## FASZIEN TRAINING

Das Faszientraining erhöht deutlich die Flexibilität und Leistungsfähigkeit der Muskulatur. Ein regelmäßiges und gezieltes Training regeneriert die Muskeln und sorgt für eine dauerhafte Lösung von Spannungen und eine höhere Leistung der Muskeln. Die **PRO GYM** und **BLACKROLL®** Produkte dienen der spezifischen Triggerzonen-Behandlung und sind gleichzeitig als Koordinationsgeräte verwendbar. Die Anwendung der Produkte fühlt sich an wie eine Massage.



### Roller

Der pro gym ROLLER kann für Schmerzlinderung durch das Lösen der Verklebungen in den Muskelfasziën sorgen. Mit gezielten Übungen steigern Sie die Leistungsfähigkeit der Muskeln und können Verspannungen lindern. Die ideale Massagerolle mit mittlerer Härte inkl. praktischer Tragetasche. Länge: 30 cm, Durchmesser 15 cm.

43500 19,90



### BLACKROLL® Mini

BLACKROLL Mini - schwarz, Ø 5,3 cm. Länge 15 cm. Für gezielte Selbstmassage der Füße, Beine, Arme und anderer Körperbereiche. Klein und handlich, daher bestens für unterwegs geeignet. Material zu 100 % recyclingfähig.

42451 9,90

## BLACKROLL®

made in GERMANY

**NEU**  
im Sortiment



HÄRTEGRAD



### BLACKROLL® Twin

Durch die Aussparung in der Mitte ist die BLACKROLL® TWIN vor allem als Rückenrolle geeignet, da die Wirbelsäule beim Rollen ausgespart wird. Im Vergleich zum DUOBALL sind die Auflageflächen links und rechts breiter. Die Faszienmassage links und rechts der Wirbelsäule erfolgt also flächiger und weniger punktuell. Zudem wird durch die Verwindung des Materials im Mittel-Steg der TWIN die Haut und das Gewebe, vor allem bei der Anwendung an Beinen und Armen, stimuliert. Mittlerer Härtegrad. Recyclebares und langlebiges Material mit hochwertiger Oberfläche.

42459 39,90



HÄRTEGRAD



### BLACKROLL® Med

Blackroll Med ist 20 % weicher als die Standard-Rolle und eignet sich daher für Anfänger und schmerzempfindliche Personen bis ca. 75 kg Körpergewicht. Sie ist die ideale Faszienrolle für den Einsatz im therapeutischen Bereich. Länge 30 cm / Ø 15 cm / Gewicht 106 g.

42449 26,90



HÄRTEGRAD



### BENZ® BLACKROLL®

Die BLACKROLL® wird vor dem Training benutzt um den Körper aufzuwärmen, bzw. nach dem Training zum Abkühlen des Körpers. Trägt zur Beschleunigung der muskulären Regeneration nach Belastung bei. Ø 15 cm, 30 cm lang.

42450 24,90

HÄRTEGRAD



### BLACKROLL BOOSTER Set

Das BLACKROLL Booster Set besteht aus einem BLACKROLL BOOSTER und einer BLACKROLL STANDARD. Die neuartige Technik ermöglicht eine einzigartige Schwingung, die wesentlich effizienter ist als die bekannten Vibrationsrollen.

51098099 Set 168,90



HÄRTEGRAD



### BLACKROLL® Pro orange

Die Blackroll Pro (ca. 30 x 15 cm) ist im Vergleich zur Standard-Rolle um 50 % härter. Dadurch ist diese harte Rolle für ein besonders intensives Training geeignet. Die Blackroll ist hautfreundlich und geruchlos, aus hochwertigen Materialien – robust, leicht und einfach zu reinigen. Die Faszienrolle besteht aus hochwertigem EPP, ist frei von chemischen Treibmitteln und 100 % recyclebar.

42448 32,90

HÄRTEGRAD



### BLACKROLL FLOW

Die Oberflächengestaltung der FLOW bietet zwei einzigartige Eigenschaften: sanftes Ausrollen der Faszie und aktive Stimulation über eine harte Kante. Die Faszie wird rehydriert und die Durchblutung gezielt angeregt. Beide Laufrichtungen sind individuell einsetzbar und bei Bedarf perfekt kombinierbar. Dabei fühlt sich die Rolle im Vergleich zur BLACKROLL GROOVE deutlich sanfter an.

51092099 33,90



HÄRTEGRAD



### BLACKROLL® Duoball

Die BLACKROLL Duobälle - mit einem Durchmesser von 8 cm und 12 cm, sind speziell für Massage des Rückens oder des Nackens geeignet. Die Verwendung ist auf dem Boden oder an der Wand möglich. Durch den Abstand zwischen den Bällen wird das Rückgrat geschont und die Massage ist noch effektiver. Die Bälle sind zu 100 % recyclefähig, geruchlos, frei von Treibgasen und sehr einfach zu reinigen.

42454 Ø 8 cm 17,90

42455 Ø 12 cm 24,90



### BLACKROLL BOOSTER Vibrationsrolle

Der BLACKROLL BOOSTER dient als Upgrade jeder BLACKROLL in Normallänge von 30 cm. Der einsetzbare, vibrierende Kern unterstützt die Massagewirkung der Rolle auf mehreren Ebenen. Die oszillierende Schwingung der revolutionären VIBRAMOTION Technologie sorgt für eine noch effektivere Massage. Der BLACKROLL BOOSTER verfügt über ein extrem breites, exakt ansteuerbares Vibrationspektrum und lässt sich sehr einfach über zwei Tasten bedienen. Der BOOSTER ist auch als Stand-Alone Tool einzigartig.

51089 205,90

FITNESS

# BLACKROLL®

## BLACKROLL® POSTURE 2.0

Der BLACKROLL® Haltungstrainer – designed von SWEDISH posture – ist ein einfach anzuwendendes und zugleich extrem effektives Hilfsmittel, um die Haltung im Alltag, beim Sport oder am Arbeitsplatz zu verbessern. Der BLACKROLL® POSTURE lässt sich mittels Klettband unauffällig am Körper oder über der Kleidung anlegen und leicht an die Größe anpassen. Durch den Rückentrainer wird Ihr Oberkörper automatisch in eine gerade Haltung gebracht und die Brustmuskeln gedehnt. Positiver Nebeneffekt: Die Sauerstoffaufnahme wird mit dem Haltungstrainer erhöht und die Muskulatur dadurch besser versorgt. Gewicht 102 g.

51090099	S/M/L	39,90
51090199	XL/XXL	39,90



## BLACKROLL® Ball

Die BLACKROLL Bälle - mit einem Durchmesser von 8 cm und 12 cm, sind speziell für Massage der Arme, des Nackens oder der Füße geeignet. Die Verwendung ist auf dem Boden, an der Wand oder auf einem Tisch möglich. Die Bälle sind zu 100 % recyclefähig, geruchlos, frei von Treibgasen und sehr einfach zu reinigen.

42452	Ø 12 cm	12,90
42453	Ø 8 cm	9,90



HÄRTEGRAD



## BLACKROLL® TWISTER

Die speziell genoppte Oberfläche und die ergonomisch präzise Wölbung lassen eine neuartige punktuelle Stimulation zu. Dabei arbeitet der Twister nicht nur über Körpergewicht, sondern ermöglicht auch die Kombination von Druck und Drehung. So wird die Durchblutung maximal erhöht, Triggerpunkte stimuliert und das Faszienewebe neu durchfeuchtet. Abmessungen 6,8 x 4,5 x 4,5 cm. Gewicht 10 g.

51091099	12,90
----------	-------



Ø 9 CM

## TOGU® Actiball

Actiball ist ein luftgefülltes Regenerationstool zur Selbstmassage. Mit einem Durchmesser von ca. 9 cm und einem Gewicht von ca. 140 g ist er leicht und platzsparend einzusetzen. Die Noppen ermöglichen einen noch effektiveren und angenehmeren Massageeffekt, wobei die Durchblutung gefördert werden kann. Das Material Ruton ist gehärtet, robust und leicht zu reinigen, hautfreundlich, geruchlos und zu 100% recyclebar.

42484	12,90
-------	-------

made in GERMANY

## TOGU® Actiroll Rumble

Eine neue luftgefüllte und zugleich harte Rolle, die als Regenerationstool bei Selbstmassage und Entspannung verwendet wird. Mit der beigelegten Handpumpe kann die Actiroll leicht und stufenlos auf unterschiedliche Härtegrade eingestellt werden. Durch die Struktur ist der Massageeffekt sanft und gleichmäßig. Das Material - gehärtetes Ruton - ist robust und leicht zu reinigen, hautfreundlich, geruchlos und zu 100% recyclebar. Maximale Belastbarkeit ca. 200 kg. Lieferung im Polybag inkl. Übungsposter und Pumpe.

42482	Größe M	38,90
42483	Größe L	77,90



Größe M  
30 x 13 cm  
900 g  
Profiltiefe 2 cm



Größe L  
53 x 26 cm  
3000 g  
Profiltiefe 2 cm

## TOGU® Actiroll Wave

Eine neue luftgefüllte und zugleich harte Rolle, die als Regenerationstool bei Selbstmassage und Entspannung verwendet wird. Die Actiroll wird im Bereich der Faszientraining, in Training und Therapie eingesetzt. Mit der beigelegten Handpumpe kann die Actiroll leicht und stufenlos auf unterschiedliche Härtegrade eingestellt werden. Durch die Wellenstruktur ist der Massageeffekt sanfter und gleichmäßiger. Das Material - gehärtetes Ruton - ist robust und leicht zu reinigen, hautfreundlich, geruchlos und zu 100% recyclebar. Maximale Belastbarkeit ca. 200 kg. Lieferung im Polybag inkl. Übungsposter und Pumpe.

42480	Größe M	38,90
42481	Größe L	77,90

Größe M  
30 x 11,5 cm  
900 g



Größe L  
53 x 24 cm  
3000 g



Ø 10 CM

## TOGU® FASZIO BALL

Dieser blaue Ball aus Ruton mit einem Ø von 10 cm sorgt für eine gesunde Faszienstimulation, löst Verklebungen und Verspannungen. Ganz nebenher wird bei der Nutzung der Stoffwechsel angeregt. Ideal für Therapie und Fitness. Die Luft im Ball ist regulierbar. Made in Germany.

42491	12,90
-------	-------



AIREX®

## AIREX® SoftX Faszien-Set

Je eine schwarze und blaue Rolle mit einer Länge von 40 cm und einem Ø von 14,5 cm. Multifunktional einsetzbares Einsteiger-Set. Für Faszien- und Sensomotorik-Training. Das optimale Behandlungsgerät zur Selbstmassage mit zwei unterschiedlichen Härtegraden. Gewicht schwarz 270 g, blau 180 g.

42447	Set	37,90
-------	-----	-------



## Buch Faszien in Bewegung

Dieses Buch füllt die Wissenslücken bezüglich Faszien im trainingswissenschaftlichen Bereich mit Inhalt und Wissen. Das Buch gibt einen Einblick in die Entstehung, Physiologie und Anatomie des Bindegewebes und anschließend ein Konzept für die Trainingspraxis. Perfekt für Trainer und Therapeuten als Hilfestellung für das Training. Format 16,5 x 24 cm, 288 Seiten, zahlreiche Fotos und Abbildungen. Autorin: Gunda Slomka.

42234	
-------	--



## Deuser® Matrix Rolle

Perfekt für die Selbstmassage. Vielseitig einsetzbar in Therapie und Sport. Die Noppen der Rolle sorgen für einen Massageeffekt mit Tiefenwirkung. Es können Verhärtungen, Verspannungen und Verklebungen des Bindegewebes gelöst werden. Die Deuser Matrix Rolle mobilisiert die Wirbelsäule und trägt zur Entspannung der Muskulatur bei.

50189	29,90
-------	-------



made in GERMANY

## softX Faszienrolle aus Kork

Die Faszienrolle aus nachwachsendem Rohstoff ist recyclebar, geruchsneutral und lässt sich leicht abwaschen. Durch den geringen Durchmesser ist die Rolle bestens für das punktuelle Training im Nacken- und Schulterbereich geeignet. Länge 30 cm, Ø 9,5 cm, Gewicht 900 g.

51239	37,90
-------	-------



Ø 6,5 CM

## softX Faszientrainer aus Kork

Ideal für die punktuelle Behandlung von Schmerzpunkten, bei der Behandlung des Fußgewölbes und schwer zugänglicher Körperregionen. Durch die geringere Auflagefläche ist der Druck intensiver und auch kleine Muskeln werden auf faszialer Ebene bearbeitet. Er besteht aus nachwachsendem Kork, ist geruchsneutral, rutschfest, leicht, handlich und recyclebar.

51237	Ø 6,5 cm	15,90
51238	Ø 9,0 cm	19,90





**NEU**  
im Sortiment

**Air Bike Proud 2.0**

Das Air Bike Proud 2.0 funktioniert nach dem Prinzip des Luftwiderstandes. Je schneller Sie in die Pedale treten, desto größer wird der Widerstand. Durch die robuste Bauweise und die passgenaue Zusammenstellung der Komponenten läuft das Fahrrad sehr ruhig und leise. Das Bike ist mit ergonomisch geformten Handgriffen, einem Stahlventilator und einem eingebauten drahtlosen Polar Herzfrequenz-Empfänger ausgestattet. Das große LCD-Display zeigt Zeit, Umdrehungen pro Minute, Geschwindigkeit, Distanz, Kalorien und Energie an. Durch die 8 verschiedenen Trainingsmodi können Sie gezielt Ihr Cardiotraining durchführen. Auch ein benutzerdefiniertes Intervalltraining ist möglich. Der Sattel kann bequem durch einen Schnellverstellmechanismus eingestellt werden. Mit Transportrollen ausgestattet. Max. Körpergewicht: 180 kg, Aufstellmaße (B x L x H): 38 x 131 x 89 cm, Gewicht: 74,5 kg.

50190 1.711,90



**NEU**  
im Sortiment

**GR6 Indoor Bike**



Das GR6 Indoor Bike erzeugt den Widerstand durch eine ECB Magnetbremse, verfügt über duale Wendepedale mit Körbchen oder Klicksystem und ist mit Transportrollen und Wasserflaschenhalter ausgestattet. Not-Stopp, Riemenantrieb, fein einstellbarer Regler für Widerstandseinstellungen, Ergonomisch geformter Rennsattel, mehrfach verstellbarer Multipositionslenker & Sattel. Stellfläche 136 x 61 x 121 cm, Gewicht 56 kg, max. Benutzergewicht 136 kg.

3772 998,90



**Speed Bike X959**

Tausendfach bewährtes Bike mit robuster Konstruktion. Gehäuseabdeckung aus Kunststoff. Es bietet hohen Sitzkomfort durch einen ergonomisch und komfortabel gepolsterten Sattel. Der Griff, mit verschiedenen Griffoptionen und doppelter Getränkeablage, ist gummiert und dadurch rutschfest. Sitz und Lenker sind jeweils in Höhe und Abstand verstellbar. Alle vier unteren Standpunkte sind durch Gewinde höhenverstellbar. Aufstellmaße (L x B x H): 121 x 59 x 132 cm, Gewicht: 68 kg, max. Nutzergewicht 120 kg.

51474 1.100,90

FITNESS



**NEU**  
im Sortiment

**Indoor Bike V2**

Indoor Bike mit ergonomischem Lenker und Griffoptionen sowie einer Ablage für zwei Getränkeflaschen. Angenehmer Komfort für alle Nutzergrößen dank des höhenverstellbaren Lenkers und Sattels. Die Position des Sattels kann in der Horizontalen durch einen Schnellverschluss eingestellt werden. Die Pedale sind zusätzlich mit Körbchen und SPD Adapter ausgestattet. Regelbares magnetisches-Bremssystem, Maße (L x B x H): 116 x 63 x 113 cm, Gewicht 70 kg, max. Nutzergewicht 120 kg.

65493 912,90



**NEU**  
im Sortiment

**Ergometer Comfort 4.0**



Das Ergometer Comfort 4.0 von Horizon ist ein Fahrrad-ergometer für zu Hause. Dank Induktionsbremse mit Watt-Steuerung kann die Trainingsintensität an nahezu alle Fitnesslevel angepasst werden. Stufenlos verstellbarer Multipositionslenker, Konsole 5,5" LCD Fenster mit 14 Programmen, 30 Widerstandslevel, wattgesteuert (5 Wattsschritte, 25 - 400), tiefer Einstieg, präzises Induktionsbremssystem, Passport Ready & Viewfit kompatibel. Herzfrequenz: Handpulsensoren und Brustgurtempfänger. Stromversorgung mit externem Netzteil. Stellfläche (L x B x H) 120 x 55 x 136 cm, Gewicht 38 kg, Max. Benutzergewicht 136 kg. Lieferung unfrei ab Herstellerwerk.

3618 890,90



**Ergometer Comfort 7i**

Gehobenes Einstiegsgerät für das gesundheitsbewusste Fitnesstraining zu Hause, nach DIN EN 957-1/5, Klasse H/A. Kombiniert einfache Bedienbarkeit mit hohem Trainingskomfort. Multipositionslenker mit Handpulsensoren, extra tiefem Einstieg und einem besonders bequemen Ergo-Sattel mit Gel-Einlage. Mit integrierten Sonic-Surround-Lautsprechern, einer Halterung für MP3-Player und Verbindungsmöglichkeit zum Animationssystem "Passport". Antrieb und Bremse funktionieren über ein Induktionssystem. Für Abwechslung beim Training sorgen insgesamt 14 Trainingsprogramme. 6 1/4"-LCD-Fenster, blau hinterleuchtet mit 12 Permanentanzeigen. 30 Widerstände wattgesteuert, 5 Wattsschritte (25-400). Herzfrequenzmessung über Handpuls oder über den optionalen Brustgurt-Sender T34. Stromversorgung: 230V (Adapter). Selbstaufrichtende Energy-Fit-Pedale mit verstellbaren Riemen. Handtuchhalter und Trinkflaschenhalterung. Aufstellmaße (B x L x H): 55 x 120 x 137 cm, max. Nutzergewicht 136 kg.

3612 919,90



**NEU**  
im Sortiment



**Ergometer PAROS 2.0**

Heimtrainer Paros 2.0. Einsteigergerät für alle Fitnesssportler. Stufenlos verstellbarer Multipositionslenker mit Handpulssensoren, ECB-Magnetbremse, 16 Widerstände, wattgesteuert: 5 Watt-Schritte (10-350), Dual-Colour Backlit LCD mit 16 Programmen, inkl. 1 Herzfrequenz- und 1 Benutzerprogramm; ERGO Upright Sattel, vertikal und horizontal einstellbar. Kontinuierliche Herzfrequenzüberwachung über Handpulssensoren und Bluetooth Brustgurt. Stabile Rahmenkonstruktion mit Transportrollen, 3-teilige Chrom-Pedalkurbel. Max. Benutzergewicht: 136 kg. Aufstellmaße (B x L x H) 56 x 100 x 140 cm, Gewicht 28 kg.

36701 599,90



**NEU**  
im Sortiment

**Paros Pro S+**

Ein speziell für das Heimtraining entwickelte Ergometer mit vertikal und horizontal verstellbarem COMFORT Gelsattel und selbstaufrichtenden Pedalen mit anpassbaren Riemen. Über das 5,8" LCD-Display wird die Zeit, Strecke, Geschwindigkeit, Kalorien, UPM, Watt sowie das Körperfett angezeigt. Die 16 integrierten Programme sorgen für Abwechslung im Training. Zusätzlich lässt sich ein individuell angepasstes Trainingsprogramm abspeichern. Ihren Puls können Sie über die eingebauten Handsensoren oder über einen separaten Brustgurt per Bluetooth messen. Die elektronisch verstellbare Magnetbremse kann in 16 Widerstandsstufen eingestellt werden. Die Schwungradmasse von 7 kg sorgt für einen angenehmen Rundlauf. Dank Transportrollen kann das Ergometer leicht bewegt werden. Stellfläche (L x B x H) 103 x 60 x 152 cm, Gewicht 31 kg, max. Benutzergewicht 136 kg.

53332 520,90



**NEU**  
im Sortiment



**Ergometer Comfort Ri**

Horizon Halbfliege Ergometer Comfort Ri, 165 x 64 x 135 cm, Gewicht 49,5 kg, max. Benutzergewicht 136 kg, Schwungrad Induktionssystem, Stromversorgung Netzteil, Induktionsbremssystem, 30 Widerstände, Wattgesteuert, 5 Wattschritte (25 - 400 Watt), 6.25" Blue-Backlit LCD Fenster, Anzeigen von Zeit, Strecke, Kalorien, Geschwindigkeit, UPM, Widerstand, Herzfrequenz, Leistung (Watt), HR WHEEL, Profil, 16 verschiedene Programme (Manuell, Intervall, Spiel, Fitnessstest, Gewichtsreduzierung, Gewichtsreduzierung Plus, Ausdauer, Kadenz, Zufall, Watt, Intervallwatt, % Zielherzfrequenz, Kraftaufbau), Herzfrequenzmessung Handpuls & Telemetrisch, ERGO Sattel und COMFORT Rückenlehne.

3617 1.198,90



**NEU**  
im Sortiment

**Ergometer X5200**

Das X5200 ist für den professionellen Einsatz in Fitnessstudios entwickelt worden. Der Nutzer kann zwischen konstanten Geschwindigkeiten oder verschiedenen vorinstallierten Trainingsprogrammen wählen. Das LED Display zeigt Geschwindigkeit, Kalorien, Distanz und Zeit an. Maße (L x B x H) 153 x 61 x 120 cm, Gewicht 100 kg, max. Benutzergewicht 120 kg.

5200 3.790,90



**NEU**  
im Sortiment

**Sitzergometer Recumbent**

Das Sitzergometer ist für die kommerzielle Nutzung in Fitnessstudios entwickelt worden, kann aber auch für den Heimgebrauch genutzt werden. Durch die komfortable Sitz-/Liegeposition ist ein gelenkschonendes Training möglich. LED Display mit Anzeige von Geschwindigkeit, Kalorien, Distanz, Zeit. Der Trainierende hat die Auswahl zwischen vorprogrammierten Trainingsprogrammen und konstanten Geschwindigkeiten. Max. Belastung 120 kg, Gewicht 113 kg. Größe montiert (L x B x H): 140 x 61 x 175 cm.

5201 3.997,90



**NEU**  
im Sortiment

**Ergometer EB 4.0**

Das Ergometer EB 4.0 ist ein hochwertiges Trainings-Bike mit Profi-Qualität für den semiprofessionellen Einsatz. Zur Ausstattung gehört: ein Multifunktions-LCD Display mit Herzfrequenzempfänger und 5 vorprogrammierten Trainingsprofilen, Schwungradscheibe (10,4 kg), Widerstandseinstellung: 25-200 Watt, Bremsstufen 20. Der Widerstand kann elektronisch reguliert werden. Aufstellmaße (L x B x H) 110 x 58 x 140 cm, Gewicht 60 kg max. Benutzergewicht 150 kg. Garantie: Heimbereich: 3 Jahre, Semiprofessioneller Bereich: 2 Jahre, Professioneller Bereich: 1 Jahr.

53321 1.846,90

FITNESS



**NEU**  
im Sortiment

**NEU**  
im Sortiment

**NEU**  
im Sortiment

**T600 Laufband**

Das T600 Laufband kombiniert Performance, Strapazierfähigkeit und einen zeitgemäßen Stil, um ein herausragendes Trainingserlebnis zu bieten. Ein leistungsstarker Motor und die besonders große Laufbandoberfläche sind für intensive Trainingseinheiten geeignet. LED-Display zur Überwachung der Trainingseinheiten (Zeit, Tempo, Steigung, Distanz, Geschwindigkeit, Stufe, Kalorien, METs, HF-Ziele, Aktuelle HF). Acht voreingestellte Programme und manuelle Einstellmöglichkeiten, erweiterte Lauffläche von 152 x 55,4 cm. Tracking der Herzfrequenz durch Kontaktgriffe und eingebautem kabellosem Empfänger (ohne Brustgurt), inkl. Flaschenhalterung, Lesehalter. Geschwindigkeitsbereich: 0,8 – 22 km/h, Antriebsmotor: 4,2 PS AC Dynamic Response Drive System, Ultraschall Dämpfungssystem, Steigung: 0 - 15%, max. Benutzergewicht 182 kg, Gewicht 178 kg, Stellfläche (L x B x H): 215 x 91 x 154 cm.

36220 4.998,90

**Lamellen Laufband**

Edles Lamellen Laufband in Kurven-Form. Das Besondere an diesem Laufband ist die Funktionsweise ohne Motor. Der Antrieb erfolgt aus eigener Kraft. Vorne am Band ist eine höhere Geschwindigkeit möglich als am hinteren Teil des Bandes. Das Laufband eignet sich für das Training von Ausdauer, Kraft, Beweglichkeit und Schnelligkeit. Die stabile Technik mit hochwertigen Kugellagern sorgt für eine lange Haltbarkeit des Bandes. Das Band ist absolut wartungsfrei! LED Display mit Angaben von Kalorien, Distanz und Zeit. Lauffläche (B x L) 49 x 176,5 cm, Abmessungen (B x L x H) 90 x 184 x 165 cm, Gewicht 160 kg, max. Nutzergewicht 150 kg.

52997 6.544,90

**Air Runner 2.0**

Der Air Runner 2.0 ist kein gewöhnliches Laufband – Sie werden sich fühlen als ob Sie in natürlicher Umgebung laufen. Das Laufband wird durch Ihre eigene Beinmuskulatur angetrieben, ganz ohne Motor. Steigern Sie Ihre Geschwindigkeit indem sie im vorderen Teil des Laufbandes rennen. Um das Tempo zu reduzieren bewegen Sie sich einfach im hinteren Bereich des Bandes. 4 manuell einstellbare Schwierigkeitsgrade. Im großen Display mit Bedienfeld können Sie alle notwendigen Informationen über Ihre Lauf-, Marsch- und Gehgeschwindigkeit, die vergangene Zeit, die zurückgelegte Strecke, den Kalorienverbrauch und den Puls ablesen. Zudem können Sie zwischen 7 Trainingsmodi auswählen. Ausgestattet mit Multi-grip-Handläufen und Anti-Shock-System. Maße (L x B x H): 172 x 82 x 165 cm, Gesamtgewicht: 154 kg, max. Benutzergewicht 150 kg.

50191 4.377,90

FITNESS



**Laufband Citta TT 5.0**

Mit diesem Laufband erreichen Sie eine Maximalgeschwindigkeit von 16 km/h. Es besitzt einen Neigungswinkel von bis zu 10 %. Mit integriertem Trainingscomputer: 8 Trainingsprogramme: Manuell, Geschwindigkeitsintervall, Zielherzfrequenz, Gewichtsreduzierung, Zielprogramme (Strecke, Kalorien, Schritte), Fitnessstest (Gerkin). Das Backlit LCD-Fenster kann Zeit, Strecke, Steigung, Geschwindigkeit, Kalorien, Herzfrequenz anzeigen. Lange Handläufe mit Handpulsensoren, kompatibel mit Pulsempfänger für Brustgurt (Brustgurt optional). Variable Response Cushioning (VRC). Aufstellmaße (L x B x H) 180 x 84 x 132 cm, Gewicht: 88 kg, max. Benutzergewicht 120 kg.

53330 1.384,90

**U.N.O Fitness Laufband LTX 4 Pro**

Das Training auf diesem Laufband kann durch elektronisch einstellbare Steigungsregulierung in 15 Stufen individuell gestaltet werden. Durch einen integrierten Herzfrequenzempfänger und Handpulsensoren kann ein gezieltes Monitoring angezeigt werden. Geschwindigkeit 0,8-18 km/h, Aufstellmaße (B x L x H) 86 x 194 x 148 cm, max. Benutzergewicht 160 kg, Gewicht 115 kg.

53320 1.998,90

**DHZ Fitness Laufband X8900**

Elegantes Laufband mit einfacher, intuitiver Bedienoberfläche. Geschwindigkeiten bis 20 km/h und Steigungen bis 15 % sind möglich. Es sind 12 vorprogrammierte Trainingsprogramme vorhanden. Der Motor hat eine Nennleistung von 2,2 kW. Das Gerät ist mit wartungsfreiem Teppich aus deutscher Produktion und einem Siemens-Konverter ausgestattet. Am Display gibt es 2 USB Steckplätze. Wahlweise angenehme Kühlung beim Training durch den unter dem Panel positionierten Ventilator. Maße (L x B x H): 219 x 95 x 142 cm, Gesamtgewicht: 250 kg, max. Belastbarkeit 150 kg.

51860 6.360,90



**Supersport Laufband X8300**

Tausendfach bewährtes und stabiles "full commercial" Laufband mit LED Panel. Mögliche Steigung bis zu 15% und wählbare Geschwindigkeit 1 – 20 km/h. Komfort durch Direktwahltasten für Steigung /Geschwindigkeit. Mit Pulsabnahme und Notstopp-Funktion. Einstellbarer Ventilator zur angenehmen Kühlung des Benutzers. Energieeffizienter 4 PS Motor mit ausgeklügelter Übersetzung und Siemens Konverter. Maße (L x B x H): 238 x 88 x 168 cm, Gesamtgewicht: 250 kg, max. Benutzergewicht 150 kg.

51858 5.246,90

**DHZ Fitness Laufband X8600**

Preiswertes, bewährtes und kommerzielles Laufband mit LED Panel und einfacher, intuitiver Bedienoberfläche. Geschwindigkeiten bis zu 20 km/h und Steigungen bis 15 % möglich. Jeweils 4 Vorwahlfunktionen für Geschwindigkeit und Steigung sowie 3 vorprogrammierte Trainingsprogramme vorhanden. Der Motor hat eine Nennleistung von 2,2 kW. Das Gerät ist mit wartungsfreiem Teppich aus deutscher Produktion ausgestattet. Maße (L x B x H): 216 x 95 x 142 cm, Gesamtgewicht: 230 kg, max. Nutzergewicht: 150 kg.

51861 4.866,90

**Horizon Fitness Laufband T7.1**

Laufband mit LED Panel und einfacher, intuitiver Bedienoberfläche. Geschwindigkeiten bis zu 20 km/h und Steigungen bis 15 % möglich. Es sind 23 vorprogrammierte Trainingsprogramme vorhanden. Der Motor hat eine Nennleistung von 2,2 kW. Das Gerät kann um Platz zu sparen eingeklappt werden. Lauffläche (L x H): 153 x 50 cm, Gewicht 156 kg, max. Benutzergewicht 180 kg.

51146 2.682,90

POLAR Brustgurte dienen zur direkten, kabellosen EKG-genauen Herzfrequenz-Messung am Brustkorb. Die Herzfrequenz wird durch einen Sensor am Brustgurt gemessen und kabellos an den Trainingscomputer übertragen.



**POLAR Brustgurt T34**

**Polar Brustgurt T34**

Der T34 ist speziell für das Training auf Polar-kompatiblen Fitnessgeräten geeignet.

3456 59,90



**Vision T60**

**NEU**  
im Sortiment

**Horizon Laufband Paragon X**

Das absolut innovative Luftpolstersystem des neuen Paragon X simuliert mit variablen Härtegraden und diverse Untergründe. Das einzigartige 3D-Programm passt den Härtegrad automatisch an wechselnde Steigung und Geschwindigkeit an. Lauffläche 153 x 56 cm, Bandstärke mit Luftpolstersystem 2,2 mm, AirTrain Technologie, Dauerleistung von 3,25 PS/ 2,39 kW mit digitalem Antriebssystem, Geschwindigkeit 0,8 - 20 km/h, elektronische Neigungseinstellung bis zu 15%, 21 Programme inkl. 2 Herzfrequenz- und 2 Benutzerprogrammen, 3 weiße LED Anzeigefenster, One-Touch Steuerung startet und beendet das Workout, Bluetooth verbindet Zubehör wie Herzfrequenz-Brustgurte und synchronisiert Trainingsdaten mit beliebigen Fitness-Apps, Handpulsensoren für schnelles Feedback zur Herzfrequenz, Kompatibel mit fitDisplay und Kinomap. FEATHERlight-Klappsystem. Stromversorgung Netzstrom (230 V), Max. Benutzergewicht 160 kg, Gerätegewicht 125 kg. Lieferung zerlegt im Karton, zum Eintransport werden 2 Personen benötigt.

50039 2.269,90

**Laufband Vision T60**

Ein langlebiges und hochwertiges Laufband für den anspruchsvollen Studio-, sowie den Hausgebrauch, Der Wechselstrommotor (3 PS) mit solidem Stahlrahmen und wartungsfreiem, reversiblen Laufdeck sorgt für jahrelangen, zuverlässigen Trainingseinsatz. Extra große 2-lagige wachsimprägnierte Laufmatte. Die LED-Konsole (gelb/grün Punktmatrix) verfügt über 9 verschiedene Programme (z.B. Herzfrequenz, Tempo, Steigung (0 - 15 %), Level, Kalorien, METs, usw.) Geschwindigkeiten: 0,8 - 20 km/h, Motor 3 PS/2,21 kW Dauerleistung), Transportrollen Ø 7,6 cm, Stellfläche: (L x B x H): 214 x 82 x 144 cm, Gewicht: 150 kg, max. Belastbarkeit 159 kg.

51542 4.545,90



**Laufband Elite T 5.1**

Das Laufband eignet sich dank seiner stabilen Rahmenkonstruktion ideal für hochintensive Laufeinheiten. Es eignet sich auch für Einsteiger, da die Lauffläche sehr groß ist, Es erreicht eine Geschwindigkeit von bis zu 20 km/h und verfügt über digitale Antriebssysteme mit 2,5 - 2,75 PS (modellabhängig). Lauffläche: 135 x 50 cm, "Orthopedic Belt": 2,2 m (besonders gelenkschonend), Dauerleistung: 2,5 PS/1,84 kW, elektronische Neigungseinstellung bis zu 15 %, "Viewfit": 20 Programme inkl. 2 Herzfrequenz und 2 Benutzerprogrammen. Maße (B x L x H) 94,5 x 210 x 150 cm, Gewicht: 152 kg, max. Benutzergewicht 170 kg.

51111 2.488,90



**Crosstrainer SYROS PRO**

Ergometer-Einsteigergerät im eleganten Design. Ausgestattet mit einem hochwertigen, wartungsfreien Permanentmagnet-Brems- und Rillenriemen-Antriebssystem. Insgesamt 16 Programme. Dual-Colour-Backlit-LCD-Fenster (gelb-blau) mit 7 Permanentanzeigen. 16 Widerstände wattgesteuert, 5 Wattschritte (25-350 Watt). Handpulsmessung an den Griffensensoren und telemetrisch (in Verbindung mit Polar Sender T34) Stromversorgung durch Adapter. Schwungmasse: 23 kg. Schrittlänge 41 cm, Aufstiegshöhe 16 cm, max. Griffhöhe 140 cm. Max. Körpergewicht: 135 kg. Farbe weiß / silber. Stellfläche (B x L x H): 66 x 145 x 165cm. Gewicht: 50 kg.

3678 670,90



**DHZ Fitness Crosstrainer X9201**

Bewährter Crosstrainer mit einfacher, intuitiver Bedienoberfläche. Trainiert die Ganzkörper-Fitness wobei Ober- und Unterkörperbewegungen perfekt synchronisiert werden. Maße (L x B x H): 228 x 80 x 189 cm, Gesamtgewicht 280 kg, ohne Stromanschluss, max Nutzergewicht 120 kg.

51859 5.087,90



**Elliptical Crosstrainer Andes7i**

Praktischer Crosstrainer mit 30 Widerstandsstufen, Herzfrequenzmessung und 14 Trainingsprogrammen. Eins kann benutzerdefiniert programmiert werden, zwei Programme sind herzfrequenzgesteuert. An den integrierten Sonic Surround Lautsprecher kann ein Media Player angeschlossen werden. Der zusätzliche Griff an der Konsole besitzt einen Handpulssensor. Maße (L x B x H): 173 x 63 x 165 cm, Max. Benutzergewicht 136 kg, 25-400 Watt.

3999 1.834,90



**Crosstrainer C20-R**

Der Crosstrainer vermittelt ein natürliches Gefühl des Gehens während des Trainings, da die Pedale nur 13 cm auseinander liegen. Es ist für den Heimgebrauch optimal geeignet. Schrittlänge 40 cm, Belastbarkeit: max. 135 kg, Material: Stahl, Gewicht: 55 kg, Maße (L x B x H): 168 x 64 x 122 cm.

51676 904,90



**Crosstrainer C60-R**

Ein Crosstrainer der für den Heim-, sowie den professionellen Gebrauch geeignet ist. Die Schrittlänge beträgt 40 cm, die Pedale liegen 13 cm auseinander. Das Gerät besitzt 32 Geschwindigkeitsstufen und 24 voreingestellte Programme. Durch die Bluetoothverbindung kann das Training mit Apps unterstützt und aufgezeichnet werden. Gewicht: 65,9 kg, Belastbarkeit max. 135 kg, Material: Stahl, Maße (L x B x H): 144 x 67 x 164 cm, mit Transportrollen und Getränkehalter.

51826 1.195,90

**NEU**  
im Sortiment



**Crosstrainer-Ergometer XE 5.0**

Der Crosstrainer-Ergometer XE 5.0 ist mit einer Magnetbremse ausgestattet und bietet ein umfassendes Fitnessstraining. Der Widerstand lässt sich dabei bequem direkt am Griff verstellen, ohne das Training zu unterbrechen. Dabei sorgen 5 voreingestellte Programme, 2 Benutzerprogramme und 2 HRC-Programme für die nötige Abwechslung. Die 10,4 kg Schwungmasse sorgt für eine gleichmäßige Rotation und einen angenehmen Rundlauf. Der Crosstrainer-Ergometer ist das optimale Trainingsgerät für alle Zielgruppen. Abmessungen (B x L x H) 71 x 180 x 160 cm. Gewicht 95 kg. Max. Benutzergewicht 150 kg. Lieferung unfrei ab Herstellerwerk.

93546 1.999,90

**NEU**  
im Sortiment

FITNESS



**Rudergerät R20**

Rudergerät für effektives Körpertraining mit 4 Widerstandsstufen, 1 Programm, LCD-Display. Gutes Trainingsmonitoring durch angezeigte Geschwindigkeit, Zeit, Entfernung, Kalorien und Herzfrequenz. Stärkt den Biceps- und die Rückenmuskulatur. Maße

(L x B x H) aufgestellt: 174 x 38 x 54 cm, Gewicht 15 kg, Belastbarkeit max. 120 kg.

51675 229,90

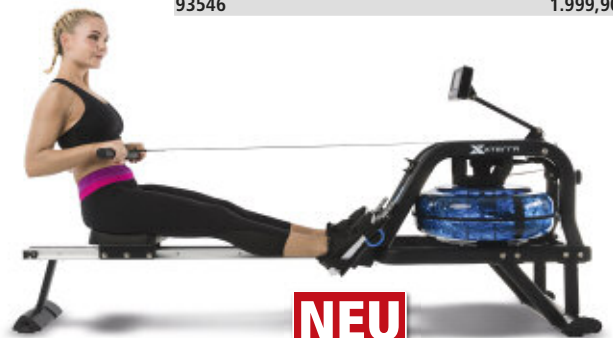

**Rudergerät Xterra ERG 600**

Mit dem Rudergerät Xterra ERG 600 können Sie ein effektives Ganzkörper-Workout mit hohem Kalorienverbrauch ganz einfach Zuhause durchführen. Gerät mit Wasserwiderstand und 6 einprogrammierten Trainingsprogrammen (Rennen, gegen den Computer, Zeit Countdown, Distanz Countdown, Züge Countdown, Kalorien Countdown). LCD-Display mit Anzeige der Zeit, Zeit auf 500 m, Kalorienverbrauch,

**NEU**  
im Sortiment

Distanz, Züge, Züge pro Minute, Raumtemperatur, Datum und Uhrzeit. Eingebauter telemetrischer Herzfrequenz Empfänger. Klappbarer Indoor Rower mit angebrachten Transportrollen, benötigt eine Stellfläche von ca. 1,13 m x 0,56 m. Maße (L x B x H) 205 x 56 x 107 cm, Gewicht 39 kg, max. Belastbarkeit 130 kg. Lieferung unfrei ab Hersteller.

55211 799,90

**concept 2**



**Concept 2 Rudergerät D PM5**

Das Rudergerät mit dem Leistungsmonitor PM5 ist geeignet für das Kraftausdauertraining in den eigenen vier Wänden. Durch einen speziellen Verschlussmechanismus zum Einklappen lässt sich das Gerät platzsparend verstauen. Aufstellmaße (L x B x H): 244 x 61 x 90 cm. Klappmaße (L x B x H): 64 x 84 x 135 cm. Sitzhöhe 36 cm, maximales Körpergewicht 150kg. Gewicht 26 kg.

51543097	mattschwarz	1.864,90
51543088	lichtgrau	1.675,90

**NEU**  
im Sortiment



**Rudergerät R85W**

Wenn Sie Ihre Kondition steigern und gleichzeitig alle Muskelgruppen trainieren möchten ist ein Rudergerät die erste Wahl. Das Rudergerät R85W bietet ein effizientes Training ohne die Gelenke zu überlasten. Je mehr Wasser im Behälter ist desto größer ist der Widerstand. Eine robuste Doppelschiene in Verbindung mit hochwertigen Kugellagern

sorgen für eine natürliche Ruderbewegung. Die Fußstützen sind verstellbar und mit Riemen ausgestattet. LCD Display 80 x 50 mm mit 8 Programmen. Abmessungen (B x L x H) 56 x 228 x 66 cm, in der Lagerposition (B x L x H) 56 x 66 x 227 cm. Gewicht 44 kg, maximales Benutzergewicht 135 kg.

55650	1.397,90
-------	----------



**Concept 2 Rahmen für Rudergerät SkiErg 2 PM5**

Der Rahmen für das RudergeräteskiErg PM5 ist mattschwarz und geeignet um das Rudergerät nicht an die Wand festschrauben zu müssen. Stehfläche (L x B): 132 x 61 cm.

51547	342,90
-------	--------

**Concept 2 Rudergerät SkiErg 2 PM5**

Das Rudergerät ist geeignet in kommerziellen Fitnessstudios. Es ermöglicht ein kombiniertes Kraftaufbau- und Ausdauertraining. Neben einem ausgezeichneten Oberkörpertraining trainiert der SkiErg mit jedem Zug auch Bauch-/Rückenmuskulatur und Beine. Durch einen speziellen Verschlussmechanismus zum Einklappen, spart man Platz. Maße (L x B x H): 52 x 212 x 40,6 cm, max. Belastbarkeit: unbegrenzt, Gewicht: 20,9 kg.

51546	1.439,90
-------	----------



**Rudergerät R80W**

Qualitativ hochwertiges Rudergerät mit Wasserwiderstand in silber/schwarz. Mit LCD Farbdisplay und 8 vorprogrammierten Trainingsprogrammen. Geeignet für ein effektives Rudertraining. Maße (L x B x H) aufgestellt: 227 x 56 x 66 cm, Gewicht 41,5 kg, Belastbarkeit: max. 135 kg.

51456	878,90
-------	--------



**NEU**  
im Sortiment

**Air Rower 2.0**

Das Rudergerät Air Rower 2.0 ist durch seine stabile Bauweise auf intensive Nutzung ausgelegt und sowohl für den professionellen Einsatz als auch für den Heimgebrauch geeignet. Der Air Rower 2.0 arbeitet mit Luft- und Magnetwiderstand was eine rhythmische Bewegung, mit vom Anwender steuerbarer Intensität, ermöglicht. Der ergonomische Griff ermöglicht eine natürliche Hand- und Armposition um ohne Einschränkungen effektiv verschiedene Muskelgruppen zu trainieren.

50192	1.852,90
-------	----------



**Rudergerät Oxford 6**

Das Rudergerät bedient sich einer elektromagnetischen Induktionsbremse („Eddy-Current-Brake“), welche sich auf 20 Stufen einstellen lässt. Sie können durch 12 Programme gezielt und individuell Ihr Training gestalten: Manuell, Fettverbrennung, Strecke, Trainingsintervalle, Leistungsintervalle, Rennen und ein Herzfrequenztraining. Die Konsole gibt Ihnen während des Trainings kontinuierlich Feedback zu Zeit, Ruderschlä-

gen, Metern, Zeit/500 m, SPM (Schlägen pro Minute), Kalorien und Watt. Die beim Training erfassten Daten können dank Viewfit Kompatibilität kabellos direkt auf Ihre End-Geräte direkt in Ihre Lieblings-App (z.B. Strava, Polar Flow, Garmin Connect u.v.m.) übertragen werden. Stehfläche (L x B x H): 210 x 61 x 109 cm, Gewicht: 40 kg, Max Nutzergewicht: 160 kg.

5202	1.288,90
------	----------

FITNESS



**NEU**  
im Sortiment

**NEU**  
im Sortiment

**Hantelbank 300**

Mit der Hantelbank 300 sind grundlegende Bankdrückübungen zum Aufbau der Brust-, Schulter-, und Trizepsmuskulatur durchführbar. Durch die 6-fach verstellbare Rückenlehne sowie das 3-fach verstellbare Sitzpolster kann jede Trainingsübung vom Flachbankdrücken, Schrägbankdrücken, Negativbankdrücken, Nackendrücken sowie Beinstrecken und Beinbeugen durchgeführt werden. Die Bank besitzt zusätzlich eine verstellbare Hantel Ablage. Stellfläche (L x B x H) 196 x 117 x 110 cm, maximale Belastbarkeit 300 kg, Gewicht: 52 kg.

59133 449,90

**Multi-Kraftstation Torus 5**

Mit dem vielseitigen und robusten Torus 5 können Sie unter zahlreichen Übungen für Muskeltraining im Arm-, Bauch- und anderen Körperbereichen wählen. Robuste Stahlkonstruktion und galvanische Beschichtung sorgen für besondere Langlebigkeit des Rahmens. Die 6 mm starken, ummantelten Kabel sind widerstandsfähig und langlebig. Beinpresse und Dip-/Beinhebestation bieten noch mehr Trainingsmöglichkeiten für Bein- und

Rumpfmuskulatur. Mehrfach einstellbarer Sitz und Rückenlehne für optimale Trainingsposition. Halterung für Trinkflasche und Handtuch. Benötigte Stellfläche (B x L x H) 207 x 189 x 204 cm. Gewicht ca. 300 kg, maximales Benutzergewicht 150 kg.

54242 1.899,90

FITNESS



**HAMMER** HOMEFITNESS  
INNOVATIVE FITNESS DESIGN

**California XP**

Das Kraftpaket für kleine Räume. Kraftturm mit 60 kg Gewichtsscheiben für ein ambitioniertes Krafttraining zu Hause. Durch einen ausgeklügelten Verdopplungsmechanismus ist ein Trainingswiderstand von 120 kg möglich. Dank diverser Übungsmöglichkeiten wie Butterfly, Bankdrücken, Latissimusziehen und Beincurl können alle Körperpartien intensiv trainiert werden. Ausstattung: 60 kg Zement-Gewichtsscheiben (4 x 10 kg, 4 x 5 kg).

50 mm starkes Rückenpolster mit Lordose-Stütze, 60 x 40 cm großes Curl-Pult mit Komfort-Polster, 6-fach höhenverstellbar. Metall-Trittplatte für Übungen im Stehen. Latissimus- und Trizeps-Stange. Aufstellmaß (L x B x H): 111 x 189 x 201 cm Gewicht 111 kg Max. Benutzergewicht: 120 kg

3636 593,90

**Hantelbank Bermuda XT**

Universal-Hantelbank mit 4-fach verstellbarer Rückenlehne. Mehrfach verstellbare Langhantelablage. Butterfly verstellbar für verschiedene Armlängen. Stabiler Stahlrohr-Hauptrahmen 50 x 50 mm, silber, kratzfest pulverbeschichtet. Max. Belastungen: Bein-curler 50 kg, Butterfly je Arm 30 kg, Lang-

hantelablage bis 100 kg. Flach- und Schrägbank: 150 kg (inkl. Körpergewicht + benutzte Gewichte). Max. Benutzergewicht: 110 kg. Gewicht: 27 kg, Maße: 230 x 135 x 134 cm (L x B x H). Lieferung ohne Gewichtsscheiben und Langhantelstange.

3431 238,90

**HAMMER** HOMEFITNESS  
INNOVATIVE FITNESS DESIGN



**Finnlo Bio Force**

Der Men's Health Testsieger mit Widerstand bis 100 kg. Revolutionäre TNT-Widerstandstechnologie: Keine Gewichte, kein Lärm, sensationell gleichmäßiger Bewegungsablauf und blitzschnelle Widerstandsverstellung. Studioqualität und Sportartenspezifische Trainingsmöglichkeiten. Perfekt für Fitnessstraining, Krafttraining und Bodybuilding. Patentiertes TNT-Widerstandssystem einstellbar über Schiebemechanismus von 5-100 kg. Über 100 Übungsmöglichkeiten mit freiem Bewegungsablauf. Butterfly, Bankdrücken, Latissimusziehen, Beincurl, Armcurl, Rudern, Trizepsdrücken/-ziehen, Beinpresse, Beinheben, Bauchtraining, Bilaterales Training, Nackendrücken, seitliches Zugmodul, Beinbeuger, uvm. 4 Seilzugpunkte pro Seite für zielgerichtete Muskelsprache und verschiedene Schulterbreiten. Einhand-Schnellverstellung ohne aufzustehen, perfekt geeignet für Supersätze mit schnellem Widerstandswechsel. Ergonomischer, vertikal verstellbarer Komfort-Sitz - abnehmbar für Übungen im Stehen. Geringes Eigengewicht von 67 kg - über Transportrollen bequem im Raum verstellbar. Ausführlich beschriebenes Übungshandbuch und Trainingsposter.



**TNT=Stickstoff-Technologie**

Max. Körpergewicht: 135 kg  
 Aufstellmaße (L x B x H): 136 x 165 x 208 cm  
 Platzbedarf (L x B x H): 168 x 165 x 208 cm

3752 1.044,90



**TNT=Stickstoff-Technologie**

**Finnlo Bio Force Extreme**

Die Revolution im Krafttraining. Das einzige professionelle Heimfitnesssystem, das mit dem TNT-Widerstandssystem arbeitet. (TNT=Stickstoff-Technologie). Mit Stickstoff gefüllte Zylinder bieten einen gleichmäßigen Widerstand, arbeiten völlig geräuschlos und machen den herkömmlichen Gewichtsblock überflüssig! Ein Schiebe-Verschluss-Mechanismus ermöglicht schnelle Widerstandseinstellungen bis zu 120 kg, einstellbar in 2,5 kg Schritten. Abgerundet wird die Ausstattung durch den ergonomisch komfortabel konstruierten Sitz, der vertikal verstellbar und individuell angepasst werden kann. Durch das ausgeklügelte Seilzugsystem bietet das Gerät insgesamt über 100 verschiedene Übungsmöglichkeiten. Die strukturierten Übungen sind mit Beschreibung und Fotos im mitgelieferten Handbuch dargestellt.



Max. Körpergewicht: 135 kg  
 Aufstellmaß (L x B x H): 185 x 165 x 208 cm  
 Platzbedarf (L x B x H): 185 x 165 x 208 cm

3651 1.341,90



**Ganzkörpertrainer B1**

Ideales Fitnessgerät für Ganzkörpertraining mit Hilfe biomechanischer Bewegungsabläufe, parallele Pressarme mit Multipositionsgriffen. 14-fach einstellbare, um 180° drehbare Trainingsarme und verstellbares Brustpolster sowie verstellbares Rückenpolster durch Teleskop-Funktion und Neigungsverstellung. Durch extra starke Polsterrollen bietet die Beinbeuger/-strecker Station einen gewissen Komfort. Der Sitz ist pneumatisch höhenverstellbar. Max. Nutzergewicht 140 kg, Gewichtsturm mit 95kg Gewichtspaket, Stellfläche (L x B x H) 193 x 122 x 211 cm.

3632 2.538,90



**Rückentrainer TRICON**

Der Klassiker der Rückentrainer! Ideal zur Stärkung der Rückenmuskulatur und zur Vorbeugung von Rückenschmerzen. Durch seine optimierte Ergonomie vermeidet der TRICON Rückentrainer wirbelsäulenbelastende Hohlkreuzbildung, kräftigt den Rücken- und die Gesäßmuskulatur, stärkt die Beinmuskulatur und optimiert die Körperhaltung. Mit einer Belastbarkeit von 130 kg ist der Tricon Rückentrainer besonders stabil gebaut. Premium-Stahl-Qualität und eine kraftfeste Pulverbeschichtung schaffen eine besonders lange Haltbarkeit. Die breite Auflage der Fußstützen gibt optimalen Halt und höchste Stabilität auch bei höherem Körpergewicht. 10-fach höhenverstellbares Auflagenpolster zur individuellen Anpassung an die Körpergröße Ergo-Polster-Design mit Unterleibsaussparung sowohl für Männer als auch Frauen. Komfortable Fußpolsterung, verstellbare Fußfixierung. Platzsparend zusammenklappbar.

Maße: 112 x 51 x 92 cm (L x B x H)  
 max. Belastbarkeit: 130 kg  
 Farbe: anthrazit/schwarz  
 Eigengewicht: 12,6 kg

3750 146,90

**Bauch- / Rückentrainer AB & Back Trainer**

Ein regelmäßiges Training der Rumpfmuskulatur ist wichtig für eine gute, aufrechte Körperhaltung und einen gesunden, schmerzfreien Rücken. Mit diesem Gerät können Sie ihr eigenes Trainingsprogramm zu Hause umsetzen und alle wichtigen Oberkörpermuskeln stärken. Die Allroundbank für das Oberkörpertraining. Flexibel und variantenreich durch mehrfach höhenverstellbare Flachbank und Curlpult. Übungsmöglichkeiten: Rücken-Strecker(Hyperextensions), Bauchtraining in versch. Winkeln, Flach- und Negativ-Bankdrücken, Brusttraining, Armcurl, Trizeps, einarmiges Rudern, Schultertraining (Seitheben). Platzsparend zusammenklappbar.

Klappmaße: 118 x 68 x 33 cm (L x B x H)  
 Aufstellmaße: 152 x 68 x 82 cm (L x B x H)  
 Max. Benutzergewicht: 150 kg  
 Farbe: silber/braun  
 (Hantel ist nicht im Lieferumfang enthalten)

3751 236,90





**NEU**  
im Sortiment

**DHZ Fitness Evost 2 Dual  
Chest / Incline Press /  
Shoulder Press**

Startposition des Arms in Höhe und Winkel einstellbar. Bankdrücken aus horizontaler Lage mit zwei Griffoptionen. Schrägbankdrücken mit zwei Griffoptionen in verschiedenen Winkeln möglich. Schulterpresse mit zwei Griffoptionen aufrecht oder in angewinkelter Position.  
Maße (L x B x H): 130 x 160 x 160 cm, Gesamtgewicht: 237 kg, Gewichtspaket: 110 kg, max. Nutzergewicht 150 kg. Lieferung unfrei ab Herstellerwerk.

50341 3.564,90



**DHZ Fitness Evost Dual  
Pull Down / Long Pull**

Dieses Gerät ist für das sitzende Training für Oberkörper und Rücken konzipiert und trainiert die gesamte Rückenmuskulatur. Der Griff wird in kontrollierter Position zum Oberkörper gezogen, der Kabelzug ermöglicht eine konstante Zugbewegung für eine angenehme Übungsausführung. Höhenverstellbare und abgeschrägte Polster für die Oberschenkel, gewähren Stabilität und eine komfortable Gewichts Auswahl im Sitzen. Der Sitz und die Fußstütze sind für jede Körpergröße einstellbar. Maße (L x B x H): 217 x 100 x 230 cm, Gesamtgewicht: 239 kg, Gewichtspaket: 109 kg, max. Nutzergewicht 150 kg.

51472 3.564,90



**NEU**  
im Sortiment

**DHZ Fitness Evost 2 Dual  
Abductor / Adductor**

Herausragende Eigenschaften des Gerätes sind die verstellbare Startposition für leichteren Ein- und Ausstieg und die angewinkelte Sitzposition für guten Bewegungsspielraum der Beine. Kniepolster und Varianten zur Fußpositionierung reduzieren den Druck auf die Kniegelenke. Seitlich vom Oberschenkelpolster angebrachte Handgriffe stärken den Halt. Maße (L x B x H): 85,5 x 160 x 160 cm, Gesamtgewicht: 180 kg, Gewichtspaket: 110 kg, max. Nutzergewicht 150 kg. Lieferung unfrei ab Herstellerwerk.

50342 3.564,90



**DHZ Fitness Evost Dual  
Biceps / Triceps**

Die Oberarmpolster sind angewinkelt und stabilisieren während der Übungsausführung. Ein drehbarer Handgriff sichert die Anpassung an verschiedene Armlängen. Durch die richtige Sitzhöhe wird ein biomechanisch korrekter Bewegungsablauf erreicht. Maße (L x B x H): 140 x 120 x 162 cm, Gesamtgewicht: 230 kg, Gewichtspaket: 64 kg, max. Nutzergewicht 150 kg.

51469 3.564,90



**DHZ Fitness Evost Dual  
Abdominal / Back Extension**

Mit dem verstellbaren Brust-/Lendenpolster kann der Benutzer leicht die richtige Position im Verhältnis zur Rotationsachse finden. Zwei unterschiedlich hohe Fußstützen adaptieren auf verschiedene Benutzergrößen.  
Maße (L x B x H): 131 x 99 x 162 cm, Gesamtgewicht: 255 kg, Gewichtspaket: 94 kg, max. Nutzergewicht 150 kg.

51468 3.564,90



**DHZ Fitness Evost Dual  
Dip / Chin Assist**

Geeignet für Klimmzüge und Dips. Ein Gerät mit optionaler Gewichtsunterstützung zur sukzessiven Heranführung an das körpereigene Gewicht. Gepolsterte Beinablagen sorgen für komfortable Nutzung.  
Maße (L x B x H): 155 x 137 x 236 cm, Gesamtgewicht: 289 kg, Gewichtspaket: 88 kg, max. Nutzergewicht 150 kg.

51467 3.711,90

FITNESS



**Full Function Gym Rack**

Das multifunktionale Rack ist mit folgenden Elementen ausgestattet: Hantel Rack, Multipresse, Duo Zugapparat mit Steckgewichten 2 x 55 kg, Multiklimmzugstation, Latzuggerät, integrierte Dipstation, Hantelscheibenablage. Das Innenmaß (Griffweite) der verwendeten Langhantel muss min. 125 cm betragen.

Maße (B x H x T): 200 x 230 x 236 cm, Gewicht 674 kg  
Belastbarkeit (gesamt) bis max. 1400 kg

7245

6.093,90



**Multi-Kraftstation Autark 600**

Kompakte Einsteiger-Gym, als preisbewusster Einstieg in das Krafttraining. Sie passt in jede Zimmerecke und egal ob Bankdrücken, Butterfly oder Beinstrecken, der 80 kg-Block (16 x 5 kg-Scheiben) - und die Cable Cross-Funktion sorgen für ein effektives Krafttraining mit vielen Varianten. Der Stahlrohrrahmen bis zu 4 mm Wandstärke gibt Stabilität und Sicherheit. Zum Lieferumfang gehören Trizepsseil, Latissimusstange und Handschlaufen. Aufstellmaße: 184 x 115 x 196 cm (L x B x H). Max. Körpergewicht: 120 kg, Eigengewicht der Station: 166 kg. Lieferung in 5 Kartons zerlegt, unfrei ab Herstellerwerk. Lieferkosten auf Anfrage.

35041

963,10



**DHZ Fitness Evost Dual Leg Extension / Curl**

Der einstellbare Abstand zwischen Sitz und Rückenlehne bietet Trainingskomfort und unterstützt die vollständige Muskelkontraktion. Der Exzenter ahmt eine natürliche Kraftkurve über den gesamten Bewegungsablauf nach. Die Rückenlehne, Schienbeinpolster und Bewegungsradiusbegrenzer sind einfach verstellbar. Seitliche Griffe bieten Stabilität bei der Ausführung.

Maße (L x B x H): 150 x 115 x 162 cm, Gesamtgewicht: 250 kg, Gewichtspaket: 109 kg, max Nutzergewicht 150 kg.

51470

3.564,90



**DHZ Fitness Evost Dual Pearl Delt / Pec Fly**

Separate, variable Kurvenscheiben bilden die natürliche Kraftkurve des Körpers über die gesamte Bewegung nach. Einstellbare Gelenkarme adaptieren unterschiedliche Armlängen der Benutzer. Das Gerät kombiniert Brust-/Rückenübungen in einer Maschine. Möglich sind 5 Startpositionen für Bewegungsbereiche unterschiedlicher Benutzer.

Maße (L x B x H): 124 x 64 x 211 cm, Gesamtgewicht: 227 kg, Gewichtspaket: 109 kg, max. Nutzergewicht 150 kg.

51466

3.564,90



**Fitness Kabelzugerät Dual Cable Cross**

Das Kabelzug mit italienischem Design bietet hohe Variabilität. Die beiden Arme können jeweils separat 12-fach im Winkel und gemeinsam 11-fach in der Höhe verstellt werden. Dadurch bildet das neuartige Gerät enorm viele Kabelzugübungen ab. Maße (B x H) 165 x 200 cm, Gesamtgewicht 170 kg, Gewichtsstapel 64 kg, max. Nutzergewicht 120 kg, Rahmenfarbe Perlsilber.

51475

4.553,90

Die **BENZ** Kraftgerätelinie kombiniert ansprechendes Design mit hoher Funktionalität und hohem Trainingskomfort. Die Gegengewichte und Hebel ermöglichen einen niedrigen Anfangswiderstand. Gewichtsrückläufe mit Antirutsch Funktion sorgen für extra Sicherheit. Getränke- bzw. Handyhalter sind serienmäßig integriert.

Die Geräte sind mit Laschen zur sicheren Verschraubung am Boden ausgerüstet. Die an den Geräten angebrachten, verständlichen Bedienungsanleitungen, sowie die Erfüllung aller deutscher Sicherheitsstandards, macht die **BENZ** Kraftgerätelinie optisch wie funktionell zu einem Highlight in jedem Kraftraum.

Die Lieferung erfolgt unfrei ab Herstellerwerk, zuzüglich Montagekosten!



Aufbaugröße (B x L x H)	97 x 180 x 150 cm
Gewichtspaket	94 kg
Gesamtgewicht	205 kg

**Leg Curl**

Zur Kräftigung der Oberschenkelmuskulatur. Ein abgewinkeltes Hüft- und Brustpolster minimiert den Druck auf den Rücken und hilft bei der richtigen Körperausrichtung. Die Kurvenscheibe bildet die natürliche Kraftkurve des Körpers über die gesamte Bewegung nach. Der Stift ermöglicht die einhändige Einstellung des Gewichts.

51036 3.117,90

Aufbaugröße (B x L x H)	105 x 140 x 140 cm
Gewichtspaket	109 kg
Gesamtgewicht	214 kg

**Leg Extension**

Zur Kräftigung der Oberschenkelmuskulatur. Der einstellbare Winkel zwischen Sitz und Rückenlehne bietet besonders viel Komfort und unterstützt die vollständige Quadrizeps-Kontraktion. Rückenlehne, Schienbeinpolster und Bewegungsradiusbegrenzer sind vom Sitz aus einfach verstellbar, seitliche Griffe sorgen für Stabilität.

51037 2.640,90

Aufbaugröße (B x L x H)	105 x 185 x 150 cm
Gewichtspaket	145 kg
Gesamtgewicht	255 kg

**Beinpresse sitzend**

Zur Kräftigung der gesamten Beinmuskulatur sowie Gesäß- und Wadenmuskulatur. Polsterfarbe schwarz, Rahmen grau silber, Gehäuse dunkelgrau. Die aufrechte Übungshaltung und Kraftübertragung über die Hüfte entlastet die Wirbelsäule. Dank der aus der Sitzposition heraus verstellbaren Rückenlehne, ist das Gerät für alle Benutzergrößen und Bewegungsradien geeignet.

51038 3.274,90

FITNESS



**Butterfly**

Zur isolierten Kräftigung der Brustmuskulatur. Drehbare Gerätearme passend für jede Größe, verbessern den Bewegungsablauf. Die angewinkelte Trainingsposition sorgt für ein isoliertes Training der Brustmuskulatur. Die geformten Ellenbogenpolster unterstützen eine gezielte Kraftübertragung auf die zu trainierende Muskelgruppe.

51039 2.640,90

Aufbaugröße (B x L x H)	150 x 88 x 150 cm
Gewichtspaket	109 kg
Gesamtgewicht	208 kg



Aufbaugröße (B x L x H)	115 x 91 x 150 cm
Gewichtspaket	56 kg
Gesamtgewicht	195 kg

**Lateral Raise Maschine**

Für das Training der seitlichen Schultermuskulatur. Konvergierende Gerätearme sorgen für ein natürliches Anheben der Arme und viel Trainingskomfort. Die Gegengewichtung der Arme ermöglicht einen niedrigen Anfangswiderstand. Neutrale und einwärts gedrehte Handgriffe für variable Trainingsreize.

51001 2.640,90



Aufbaugröße (B x L x H)	135 x 190 x 150 cm
Gewichtspaket	109 kg
Gesamtgewicht	231 kg

Aufbaugröße (B x L x H)	135 x 190 x 150 cm
Gewichtspaket	109 kg
Gesamtgewicht	231 kg

**Schulterpresse**

Konvergierende Gerätearme sorgen für ein natürliches Überkopfdrücken und viel Trainingskomfort. Die zurückgelehnte Sitzposition sorgt für eine korrekte Haltung und entlastet die Gelenke.

**Butterfly / Butterfly Reverse**

Separate, variable Kurvenscheiben bilden die natürliche Kraftkurve des Körpers über die gesamte Bewegung nach. Einstellbare Gelenkarme adaptieren die unterschiedlichen Armlängen der Benutzer. Kombinierte Brust- und Rückenübungen an einer Maschine. Fünf Startpositionen für die unterschiedlichen Bewegungsbereiche der Benutzer.

51002 2.640,90

51003 2.640,90



Aufbaugröße (B x L x H)	210 x 135 x 150 cm
Gewichtspaket	109 kg
Gesamtgewicht	215 kg

**Brustpresse schräg**

Zur Kräftigung der oberen Brustmuskulatur, vorderer Schulter und Trizeps. Separate, konvergierende Gerätearme sorgen für eine natürliche Pressbewegung und Trainingskomfort. In Höhe und Winkel verstellbare Startposition.

51005 2.640,90



Aufbaugröße (B x L x H)	135 x 140 x 150 cm
Gewichtspaket	109 kg
Gesamtgewicht	214 kg

**Brustpresse**

Zum Training der Brustmuskulatur, Trizeps und vorderer Schultermuskulatur. Stabile Gerätearme sorgen für eine natürliche, nach vorne gerichtete Pressbewegung und viel Trainingskomfort. Dank der verstellbaren Startposition kann der Benutzer den Bewegungsbereich vom Sitz aus einstellen.

51004 2.640,90



Aufbaugröße (B x L x H)	137 x 215 x 236 cm
Gewichtspaket	94 kg
Gesamtgewicht	194 kg

**Klimmzug Dip Chin**

Zur Kräftigung der Trizeps-, Brust-, Lat- und Bizepsmuskulatur. Gerät mit optionaler Gewichtsunterstützung, zur sukzessiven Heranführung an das körpereigene Gewicht. Gepolsterte Beinablage für komfortable Nutzung.

51050 2.640,90



Aufbaugröße (B x L x H)	136 x 117 x 150 cm
Gewichtspaket	64 kg
Gesamtgewicht	198 kg

**Rotary Torso**

Die Rotary Torso Maschine dient zur Kräftigung des Torso. Das einzigartige Design mit einem einfachen Auf- und Abstieg, sowie einstellbare Kniepolster machen die Benutzung für alle Körpergrößen möglich. Die seitlichen Kniepolster bieten ausreichende Stabilität. Die kniende Haltung entlastet den unteren Rücken.

51048 2.640,90



Aufbaugröße (B x L x H)	105 x 120 x 150 cm
Gewichtspaket	64 kg
Gesamtgewicht	214 kg

**Abductor**

Die Abductor Maschine dient zur Kräftigung der Außenschenkel und der Gesäßmuskulatur. Die verstellbare Startposition dient einem leichteren Ein- und Ausstieg. Die Kniepolster und Varianten zur Fußpositionierung reduzieren den Druck auf die Kniegelenke. Der höher gestellte Gewichtsturm dient dem bequemeren Einstellen vom Sitz aus. Die seitlich vom Oberschenkelpolster angebrachten Handgriffe stärken den Halt.

51047 2.640,90

Die Lieferung erfolgt unfrei ab Herstellerwerk, zuzüglich Montagekosten!



Aufbaugröße (B x L x H)	105 x 120 x 150 cm
Gewichtspaket	64 kg
Gesamtgewicht	214 kg

**Adductor**

Die Adductor Maschine dient zur Kräftigung der Innenschenkelmuskulatur. Die Einstellung der Ausgangsposition erfolgt über ein Ratschen-Zugstift-System. Das Kniepolster und die doppelte Fußpositionen stabilisieren die Beine und reduzieren die Torsion um die Knie. Die Gewichtsverstellung ist im Sitzen leicht erreichbar.

51046 2.640,90

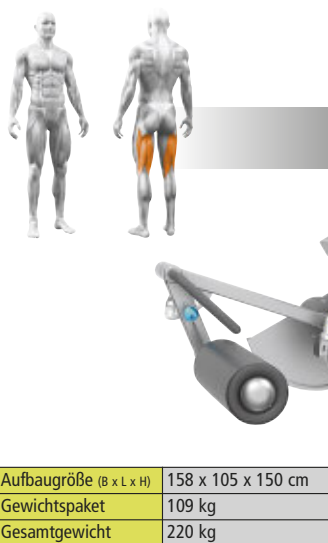

Aufbaugröße (B x L x H)	158 x 105 x 150 cm
Gewichtspaket	109 kg
Gesamtgewicht	220 kg

**Seated Leg Curl**

Der Seated Leg Curl dient zur Kräftigung des Beinbizeps bzw. Beinbeugers. Seine variable Kurvenscheibe ahmt die natürliche Kraftkurve über den gesamten Bewegungsablauf nach. Die Rückenlehne und die seitlich vom Oberschenkelpolster angebrachten Handgriffe stärken den Halt.

51045 2.640,90



Aufbaugröße (B x L x H)	130 x 96 x 150 cm
Gewichtspaket	49 kg
Gesamtgewicht	135 kg

**Glute Isolator**

Zur Kräftigung der Gesäßmuskulatur. Winkel für eine wirkungsvolle Kontraktion des Gluteus. Mehrfach verstellbare Brustpolster adaptiert auf Nutzer jeder Größe. Die große Fußplatte sorgt für ausreichend Stabilität.

51044 2.640,90

FITNESS



Aufbaugröße (B x L x H)	130 x 96 x 150 cm
Gewichtspaket	49 kg
Gesamtgewicht	135 kg

**Trizeps Dip, sitzend**

Die geneigte Rückenstütze bietet Stabilität auch ohne Sitzgurt. Durch die Fußklemme ist kein Bauchgurt bei hohen Gewichten nötig. Die Griffe sind in zwei Positionen verstellbar und sorgen für mehr Abwechslung und Anpassung an verschiedene Körpergrößen.

51043 2.640,90

**Die Lieferung erfolgt unfrei ab Herstellerwerk, zuzüglich Montagekosten!**

Aufbaugröße (B x L x H)	110 x 95 x 150 cm
Gewichtspaket	64 kg
Gesamtgewicht	191 kg

**Trizeps Extension**

Trizeps Extension Maschine zur Kräftigung der Trizeps Muskulatur. Die Sitz- und Oberarmpolster sind angewinkelt und stabilisieren während der Übungsausführung. Ein drehbarer Handgriff sichert die Anpassung an verschiedene Armlängen. Durch die korrekte Sitzhöhe wird ein biomechanisch korrekter Bewegungsablauf erreicht.

51041 2.640,90

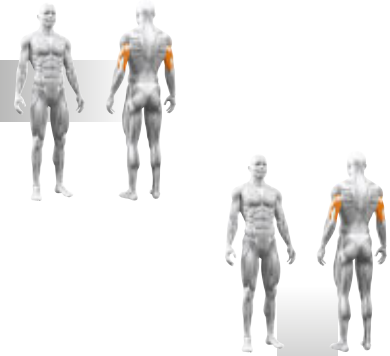

Aufbaugröße (B x L x H)	130 x 100 x 150 cm
Gewichtspaket	94 kg
Gesamtgewicht	215 kg

**Bauchtrainer**

Das einzigartige Design ermöglicht natürliche Bewegungen, wie bei der klassischen Bauchpresse, zur ausgezeichneten Bauchmuskel-Kontraktion. Die Rückenlehne stabilisiert das Becken und ermöglicht so das gezielte Training der Bauchmuskeln.

51049 2.640,90

Aufbaugröße (B x L x H)	120 x 98 x 150 cm
Gewichtspaket	64 kg
Gesamtgewicht	191 kg

**Trizeps Extension, flach**

Trizeps Extension, flach, zur Kräftigung der Trizepsmuskulatur. Die Sitz- und Oberarmpolster sind flach und stabilisieren während der Übungsausführung. Ein drehbarer Handgriff sichert die Anpassung an verschiedene Armlängen. Durch die korrekte Sitzhöhe wird ein biomechanisch korrekter Bewegungsablauf erreicht.

51042 2.640,90

FITNESS



Aufbaugröße (B x L x H)	120 x 91 x 150 cm
Gewichtspaket	64 kg
Gesamtgewicht	162 kg

**Biceps Curler**

Zur Kräftigung des Bizeps. Oberarmstützen bringen den Ellbogen in die Rotationsachse. Unabhängige Armbewegungen für mehr Abwechslung. Schwenkbare Griffe adaptieren verschiedene Unterarmängen.

51040 2.640,90



Aufbaugröße (B x L x H)	121 x 100 x 150 cm
Gewichtspaket	109 kg
Gesamtgewicht	235 kg

**Back Extension**

Zur Kräftigung der unteren Rückenmuskulatur. Es stehen zwei unterschiedlich hohe Fußstützen, für verschiedene Benutzergrößen, zur Verfügung. Mit dem verstellbaren Lendenpolster kann der Benutzer leicht die richtige Position im Verhältnis zur Rotationsachse finden. Der verstellbare Startmechanismus kann auf den gewünschten Bewegungsradius justiert werden.

51101 2.640,90



Aufbaugröße (B x L x H)	185 x 109 x 234 cm
Gewichtspaket	94 kg
Gesamtgewicht	248 kg

**Pulldown**

Zum Training der Rückenmuskulatur. Der Kabelzug ermöglicht eine konstante Zugbewegung für angenehme Ausführung der Übung. Ein definierter Bewegungsablauf optimiert das Training. Abgeschrägte Oberschenkelpolster gewähren Stabilität.

51007 2.640,90

FITNESS



Aufbaugröße (B x L x H)	282 x 109 x 236 cm
Gewichtspaket	109 kg
Gesamtgewicht	248 kg

**Long Pull**

Zur Kräftigung der unteren Rückenmuskulatur. Sitzendes Training für Oberkörper und Rücken. Zugriff wird in kontrollierter Position zum Oberkörper gezogen. Komfortable Gewichtsauswahl vom Sitzen aus. Guter Sitz sowie Trittpläche für Benutzer jeder Körpergröße.

51009 2.640,90



Aufbaugröße (B x L x H)	282 x 109 x 236 cm
Gewichtspaket	109 kg
Gesamtgewicht	248 kg

**Vertical Row**

Zur Kräftigung der Rückenmuskulatur. Das Bewegungsmuster folgt dem natürlichen Bewegungsablauf. Das einstellbare Brustpolster und Sitzpolster sind für alle Benutzergrößen geeignet. Ein fester Griff sorgt für Stabilität beim einarmigen Training.

51008 2.640,90

Die Lieferung erfolgt unfrei ab Herstellerwerk, zuzüglich Montagekosten!

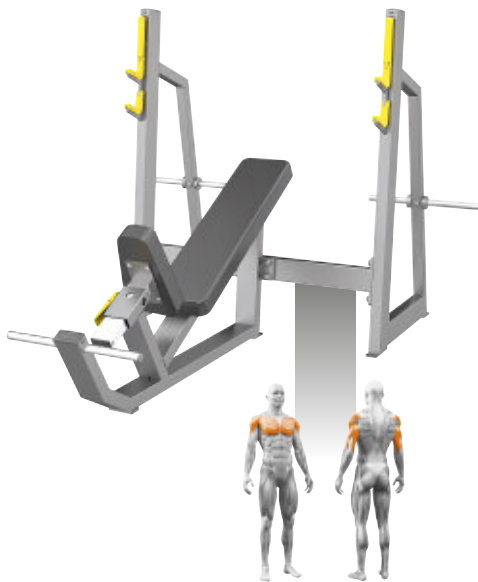

Aufbaugröße (B x L x H)	162 x 76 x 81 cm
Gesamtgewicht	81 kg

**Schrägbank**

Mit Aufnahmen für Hantelstange und vier Gewichtsbllagen für Hantelscheiben. Die Polyurethan-Ummantelung vermindert Abnutzung und sorgt für ein leises Training.

51012 1.422,90

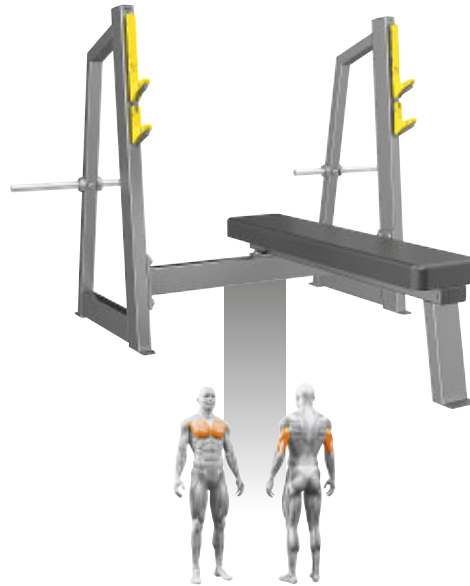

Aufbaugröße (B x L x H)	206 x 178 x 109 cm
Gesamtgewicht	110 kg

**Flachbank**

Flache Bank mit zwei Aufnahmen für Hantelstange und vier Gewichtsbllagen. Die Polyurethan-Ummantelung vermindert Abnutzung und sorgt für ein leises Training.

51014 1.111,90

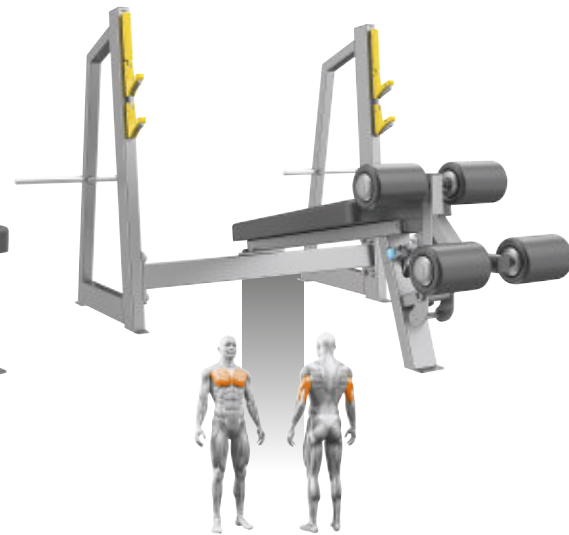

Aufbaugröße (B x L x H)	206 x 178 x 109 cm
Gesamtgewicht	110 kg

**Flachbank Decline**

Negative Schrägbank mit zwei Aufnahmen für die Hantelstange und vier Gewichtsbllagen für Hantelscheiben. Die Polyurethan-Ummantelung vermindert Abnutzung und sorgt für ein leises Training.

51020 1.320,90



Aufbaugröße (B x L x H)	162 x 76 x 81 cm
Gesamtgewicht	43 kg

**Super Bench**

Hantelbank mit in verschiedenen Winkeln einstellbarem Sitz und Rückenlehne. Räder für einfachen Transport.

51011 842,90

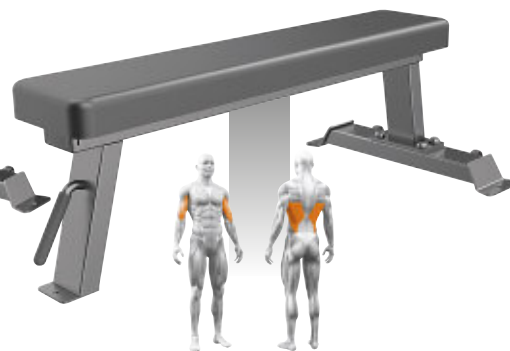

Aufbaugröße (B x L x H)	135 x 76 x 43 cm
Gesamtgewicht	30 kg

**Hantelbank flach**

Eine einfache Flachbank mit idealer Höhe für das Kurzhanteltraining.

51017 503,90



Aufbaugröße (B x L x H)	162 x 76 x 81 cm
Gesamtgewicht	61 kg

**Verstellbare Trainingsbank**

Für Freihantel-Übungen oder Bauchtraining mit verschiedenen Einstellwinkeln, ausklappbarer Griff und Räder für Mobilität.

51018 833,90



Aufbaugröße (B x L x H)	117 x 58 x 50 cm
Gesamtgewicht	18 kg

**Flachbank**

Gut gepolsterte und robuste Flachbank für das professionelle Training zu Hause. Polster extraverstärkt mit reißfester Doppelnäht. Stahlrahmen mit kratzfester Pulverbeschichtung. Polstermaße (L x B) 106 x 25 cm. Max. Belastbarkeit 350 kg. Lieferung unfrei ab Herstellerwerk!

50043 218,90



**Verstellbare Trainingsbank**

Verstellbare Trainingsbank ideal für Flach, Schräg- und Negativübungen und Sit-Ups. 4-fach verstellbare Rückenlehne: negativ, 0, 45, 90 Grad 3-fach verstellbarer Sitz: 0, 15, 25 Grad. Der Standrahmen sorgt für eine gute

Aufbaugröße (B x L x H)	140 x 64 x 51-128 cm
Gesamtgewicht	23 kg

Standfestigkeit, Hartplastik-Fußkappen schonen den Bodenuntergrund. Polstermaße (L x B) Rückenpolster 78 x 24 cm, Sitzpolster 32 x 35 cm.

8105 219,90



Aufbaugröße (B x L x H)	154 x 46 x 47,5 cm
Gesamtgewicht	34 kg

**Body-Solid Trainingsbank GFID225**

Für den Semi-Professionellen Einsatz. Nutzbar als Flachbank, Schrägbank und auch als Negativbank, 7-fach im Winkel verstellbar: -15 / 0 / 20 / 35 / 50 / 65 / 80 Grad. Zusammenklappbar, hinten mit Transportrollen. Länge Rückenlehne: 80 cm, max. Höhe: 210 cm. Max. Belastung 300 kg. Lieferung unfrei ab Hersteller.

85625 290,90



Die Lieferung erfolgt unfrei ab Herstellerwerk, zuzüglich Montagekosten!



Aufbaugröße (B x L x H)	132 x 84 x 97 cm
Gesamtgewicht	55 kg

**Scottcurlbank**

Scottcurl im Sitzen, inklusive Sitzhöhenverstellung für verschiedene Benutzergrößen. Geformte Polyurethanpolster schützen den Rahmen. Zwei Ablagen je nach Armlänge.

51013	912,90
-------	--------



Aufbaugröße (B x L x H)	127 x 71 x 160 cm
Gesamtgewicht	86 kg

**Bauchtraining - Trizeps Tower**

Zur Kräftigung der Bauchmuskulatur, des Trizeps und untere Rückenmuskulatur. Die Ellbogenpolster und spezielle Dip-Handgriffe sorgen für Komfort. Geformte Urethanpolster schützen den Rahmen.

51021	1.151,90
-------	----------



Aufbaugröße (B x L x H)	132 x 84 x 87 cm
Gesamtgewicht	55 kg

**Rückenstrecker**

Zur Kräftigung der unteren Rückenmuskulatur. Eine unterseitige Haltekante sorgt für Stabilität und Komfort während der gesamten Übung. Die geneigte abgerundete Lehne sorgt für Komfort und Halt.

51015	768,90
-------	--------



Aufbaugröße (B x L x H)	155 x 178 x 180 cm
Gesamtgewicht	140 kg

**Olympic Seated Bench**

Zur Kräftigung und dem Training von Überkopfübungen und den jeweiligen Muskelgruppen, Trizeps, Schulter, Trapez. Ablagen vorne und hinten für abwechslungsreiches Gewichtheben. Die Urethan-Ummantelung schützt den Rahmen, vermindert Abnutzung und sorgt für ein leises Training.

51023	1.380,90
-------	----------



Aufbaugröße (B x L x H)	185 x 173 x 180 cm
Gesamtgewicht	128 kg

**Squat Rack**

Zur Kräftigung der Beine, Rumpf und Gesäßmuskulatur, sowie der Waden und andere körperstabilisierende Muskelgruppen. Es beinhaltet sechs Ablagepositionen für die Langhantel und acht Gewichtsscheibenhalterungen. Die Polyurethan-Ummantelung vermindert Abnutzung und sorgt für ein leises Training. Geformte Urethanpolster schützen den Rahmen.

51022	1.392,90
-------	----------

Aufbaugröße (B x L x H)	94 x 76 x 104 cm
Gesamtgewicht	61 kg

**Hantel Rack**

Zur Ablage von fünf Langhanteln. Die Bauart ermöglicht eine bequeme Entnahme der Langhanteln. Die Urethan-Ummantelung der Halterungen vermindert die Abnutzung und sorgt für ein leises Training.

51024	670,90
-------	--------



Aufbaugröße (B x L x H)	97 x 76 x 145 cm
Gesamtgewicht	80 kg

**Langhantelständer**

Bauart für bequeme Entnahme der Langhanteln. Ablagemöglichkeit für zehn Langhanteln, je fünf pro Seite. Die Urethan-Ummantelung vermindert die Abnutzung und sorgt für ein leises Training.

51026	1.128,90
-------	----------

FITNESS



Aufbaugröße (B x L x H)	223 x 163 x 127 cm
Gesamtgewicht	172 kg

**Hack Slide**

Beim Trainieren mit der Beinpresse wird der Oberkörper durch Schulter- und Rückenpolster fixiert. Leichtes Auf- und Abnehmen der Scheiben. Die leichte Fußplatte sorgt für einen guten Halt. Stabile Gleitschienen garantieren eine konstante Bewegungen. Startpositionen für Nutzer unterschiedlicher Größe einstellbar. Zwei zusätzliche Halterungen für Gewichtsscheiben.

51028 3.356,90



Aufbaugröße (B x L x H)	217 x 161 x 126 cm
Gesamtgewicht	172 kg

**Beinpresse schräg**

Zur Kräftigung der Beinmuskulatur sowie Gesäß- und Wadenmuskulatur. Der stabile Lagermechanismus schafft eine gleichmäßige Bewegung der Fußplatte, verstellbare Sitzlehne für verschiedene Trainingswinkel, seitliche Griffe am Schlitten ermöglichen einfachen Ein- und Ausstieg. Ablagen für Gewichtsscheiben zum leichten Auf- und Abnehmen der Scheiben.

51027 3.420,90



Aufbaugröße (B x L x H)	109 x 218 x 232 cm
Gesamtgewicht	167 kg

**Multipresse**

Einsetzbar zum geführten Training von Armen, Rumpf und Beinen. Durch den negativen Winkel wird eine natürliche Bewegung bei Drückübungen und Kniebeugen besonders unterstützt. Eine geschlossene Führungsschiene mit Sicherheitsrasten gewährleistet eine schnelle und sichere Verstellung. Die Multipresse ist mit sechs Gewichtsaufnahmen für Gewichtsscheiben ausgestattet.

51030 2.988,90



Aufbaugröße (B x L x H)	185 x 79 x 119 cm
Gesamtgewicht	66 kg

**Incline Level Row**

Zur Kräftigung der oberen Rückenmuskulatur, Trapez sowie Bizeps. Zwei verschieden angeordnete Griffe sorgen für Variationsmöglichkeiten bei der Übung. Zwei Standplatten in verschiedenen Höhen adaptieren die Benutzergrößen. Die Brustpolsterung sorgt für ein komfortables Aufliegen.

51029 791,90

Aufbaugröße (B x L x H)	231 x 107 x 204 cm
Gesamtgewicht	110 kg

**Super Squat**

Zur Ausführung unterschiedlicher Kniebeugen und geführten Squatübungen. Das Gerät ermöglicht eine Nutzung in beide Blickrichtungen, sowie zwei unterschiedliche Griffmöglichkeiten. Der spezielle Winkel des Gerätes sorgt für eine natürliche Bewegung. Die Startpositionen ist für Nutzer unterschiedlicher Größen ausgelegt. Eine stabile, große Fußplatte und bequeme Schulterpolster ermöglichen ein sicheres, komfortables Training. Vier integrierte Ablagen für Gewichtsscheiben.

51032 2.640,90



Die Lieferung erfolgt  
unfrei ab Hersteller-  
werk, zuzüglich  
Montagekosten!



Aufbaugröße (B x L x H)	150 x 120 x 171 cm
Gesamtgewicht	164 kg

**Brustpresse B3**

Brustpresse B3, plate loaded, zur Kräftigung der anteilig mittleren Brustmuskulatur. Durch den konvergierenden Bewegungsablauf nach vorne mittig und durch die Einzelbewegung jedes Armes, wird ein ausgewogener Muskelaufbau erreicht.

51061035	schwarz-rot	2.640,90
51061060	schwarz-grün	2.640,90



Aufbaugröße (B x L x H)	145 x 118 x 171 cm
Gesamtgewicht	170 kg

**Brustpresse B2**

Brustpresse B2, plate loaded, zur Kräftigung der anteilig unteren Brustmuskulatur. Durch die konvergierenden Bewegungsabläufe nach innen und den sich unabhängig voneinander bewegendes Armen, wird ein ausgewogenes Training ermöglicht.

51060035	schwarz-rot	2.640,90
51060060	schwarz-grün	2.640,90



Aufbaugröße (B x L x H)	154 x 103 x 168 cm
Gesamtgewicht	160 kg

**Brustpresse B1**

Brustpresse B1, zur Kräftigung der oberen Brustmuskulatur. Die Bewegung nach oben kann mit jedem Arm separat ausgeführt werden, wodurch eine ausgewogene Kräftigung der Muskulatur sichergestellt wird.

51059035	schwarz-rot	2.640,90
51059060	schwarz-grün	2.640,90



Aufbaugröße (B x L x H)	129 x 126 x 148 cm
Gesamtgewicht	140 kg

**Schulterpresse**

Schulterpresse plate loaded, zur Kräftigung der Schultermuskulatur und des Trizeps. Durch den festgelegten Bewegungsablauf wird das Schultergelenk geschont und trotzdem effektiv trainiert. Jeder Arm kann einzeln bewegt werden, was einen ausgewogenen Muskelaufbau sicher stellt.

51055035	schwarz-rot	2.640,90
51055060	schwarz-grün	2.640,90



Aufbaugröße (B x L x H)	132 x 125 x 163 cm
Gesamtgewicht	125 kg

**Rückenmaschine B2**

Die Rückenmaschine B2, plate loaded, dient zur Kräftigung der mittleren, oberen sowie innenliegenden Rückenmuskulatur. Die zwei mögliche Griffoptionen und die unabhängig voneinander zu bewegendes Arme bewirken einen ausgewogenen Muskelaufbau.

51057035	schwarz-rot	2.640,90
51057060	schwarz-grün	2.640,90



Aufbaugröße (B x L x H)	129 x 138 x 130 cm
Gesamtgewicht	135 kg

**Rudermaschine B1**

Rudermaschine zur Kräftigung der mittleren und oberen Rückenmuskulatur sowie des Bizeps. Die zwei mögliche Griffoptionen und die unabhängig voneinander zu bewegendes Arme bewirken einen ausgewogenen Muskelaufbau.

51056035	schwarz-rot	2.640,90
51056060	schwarz-grün	2.640,90



Aufbaugröße (B x L x H)	111 x 174 x 199 cm
Gesamtgewicht	150 kg

**Latzugmaschine Plate loaded**

Latzugmaschine plate loaded, zur Kräftigung der Rückenmuskulatur und des Bizeps. Die Bewegung findet vor den Schultern statt und kann damit ungehindert stattfinden. Oberschenkelrollen für eine stabile Sitzposition. Jeder Arm kann einzeln bewegt werden.

51058035	schwarz-grün	2.640,90
51058060	schwarz-rot	2.640,90



Aufbaugröße (B x L x H)	112 x 171 x 117 cm
Gesamtgewicht	140 kg

**Wadentrainer**

Wadentrainer, plate loaded, zur Kräftigung der Wadenmuskulatur. Die Position und Übungsausführung bieten ein intensives Trainings Erlebnis und entlasten dabei die Wirbelsäule. Durch die große Fußplatte kann das Training durch verschiedene Fußpositionen variiert werden.

51053035	schwarz-rot	2.927,90
51053060	schwarz-grün	2.927,90



Aufbaugröße (B x L x H)	178 x 206 x 152 cm
Gesamtgewicht	215 kg

**Beinpresse**

Beinpresse, plate loaded, zur Kräftigung der Oberschenkelmuskulatur, und der Gesäß- und Wadenmuskulatur. Drückbewegung nach vorne oben mit Adaption des Fußwinkels. Durch die große Drückplatte kann das Training durch verschiedene Fußpositionen variiert werden. Haltegriffe sorgen für Stabilität beim Training.

51052035	schwarz-rot	2.927,90
51052060	schwarz-grün	2.927,90



Aufbaugröße (B x L x H)	111 x 133 x 165 cm
Gesamtgewicht	140 kg

**Gesäß Maschine**

Zur Kräftigung der gesamten Gesäßmuskulatur. Durch die große Fußplatte kann der Trainingswinkel variiert werden. Das bequeme Polster reduziert die Rückenbelastung.

51054035	schwarz-rot	2.640,90
51054060	schwarz-grün	2.640,90



**Kombination schwarz-rot**

Die Lieferung erfolgt unfrei ab Herstellerwerk, ohne Zubehör, zuzüglich Montagekosten!



Aufbaugröße (B x L x H)	450 x 109 x 231 cm
Gewichtspaket	2 x 50 kg
Gesamtgewicht	396 kg

**Kabelzug Tower**

Breiter, doppelt verstellbarer Kabelzug mit größerer funktioneller Trainingskapazität und vielen Trainingsmöglichkeiten. Die dualen Kabelzugrollen können in unterschiedlichen Höhen und Positionen fixiert werden und lassen eine leichte Bewegungsausführung zu.

51016 4.348,90



Aufbaugröße (B x L x H)	135 x 76 x 43 cm
Gesamtgewicht	30 kg

**Hantelbank flach**

Eine einfache Flachbank mit idealer Höhe für das Kurzhanteltraining.

51017 503,90



**NEU**  
im Sortiment

Aufbaugröße (B x L x H)	111 x 157 x 233 cm
Gewichtspaket	2 x 95 kg
Gesamtgewicht	375 kg

**Seilzugtower Prestige Pro**

Zur Kräftigung unterschiedlichster Muskelgruppen mit vielen unterschiedlichen Übungsmöglichkeiten. Der schmale doppelt verstellbare Kabelzug bietet umfangreiche Trainingskapazitäten und viele Trainingsoptionen. Auch schnelle Bewegungen sind möglich. Die dualen Kabelzugrollen können in der Höhe fixiert werden und lassen eine leichte Bewegungsausführung zu. Mit 2 verstellbaren Kabelzügen und 2 verschiedenen Griffen für Klimmzugoptionen.

50340 4.999,90

**Fitness Kabelzugerät Dual Cable Cross**

Das Kabelzug mit italienischem Design bietet hohe Variabilität. Die beiden Arme können jeweils separat 12-fach im Winkel und gemeinsam 11-fach in der Höhe verstellt werden. Dadurch bildet das neuartige Gerät enorm viele Kabelzugübungen ab. Maße (B x H) 165 x 200 cm, Gesamtgewicht 170 kg, Gewichtsstapel 64 kg, max. Nutzergewicht 120 kg, Rahmenfarbe Perlsilber.

51475 4.553,90



Aufbaugröße (B x L x H)	241 x 247 x 305 cm
Gesamtgewicht	430 kg

**Crosstraining Rack B3**

- 6 Steckablagen für Hantelscheiben
  - 6 untenliegende Ablagen für Hantelscheiben
  - 1 beweglicher Langhantelanschub für Übungen mit Langhanteln
  - 2 verstellbare Langhantelablagen
  - Integrierte Sicherheitsablagen für Langhanteln
  - 5-Stufen Leiter
  - 2 Hantel- bzw. Kettlebellablagen
  - 3 seitlich unten liegende Stifthalterungen
  - 4 oben liegende Hakenhalterungen für Bänder oder Slingtrainer
  - 2 seitlich oben angebrachte Griffe
- Lieferung ohne Inhalt

51072 4.619,90



Die Lieferung erfolgt unfrei ab Herstellerwerk, ohne Zubehör, zuzüglich Montagekosten!

Aufbaugröße (B x L x H)	246 x 182 x 246 cm
Gesamtgewicht	650 kg

**Multi Seilzug Rack**

Ein durchdachtes Angebot an Grundübungsmöglichkeiten, welche alle Muskeln im Verbund oder einzeln trainieren - eine Kraftstation für den ganzen Körper. Brust, Rücken, Beine, Schulter, Bizeps, Trizeps, Bauch. Von mehreren Personen gleichzeitig nutzbar. Inkl. 2 x höhenverstellbare Seilzüge mit jeweils 2 x max. Gewichtsböcke 50 kg, 8 x seitliche Langhantelaufnahmen, 2 x höhenverstellbare Sicherheitsaufnahmen, 3 x unten liegende Stifthalterungen für Battleropes, 1 x oben liegende Klimmzugvorrichtung inkl. Einzelgriffe, unten liegende Vorrichtung Langhantelanschub. Lieferung ohne Inhalt.

51074 5.940,90



Aufbaugröße (B x L x H)	168 x 180 x 246 cm
Gesamtgewicht	160 kg

**Power Rack**

Integrierte Griffstangen mit unterschiedlichen Griffmöglichkeiten für Klimmzüge, sowie Aufnahmen für Bänder oben und unten. Höhenverstellbare Aufnahmen für Olympische Gewichtsstangen, Sicherheitsaufnahmen, 5 Ablagen pro Seite für Gewichtsscheiben. Lieferung ohne Stangen und Gewichtsscheiben.

51033 3.057,90

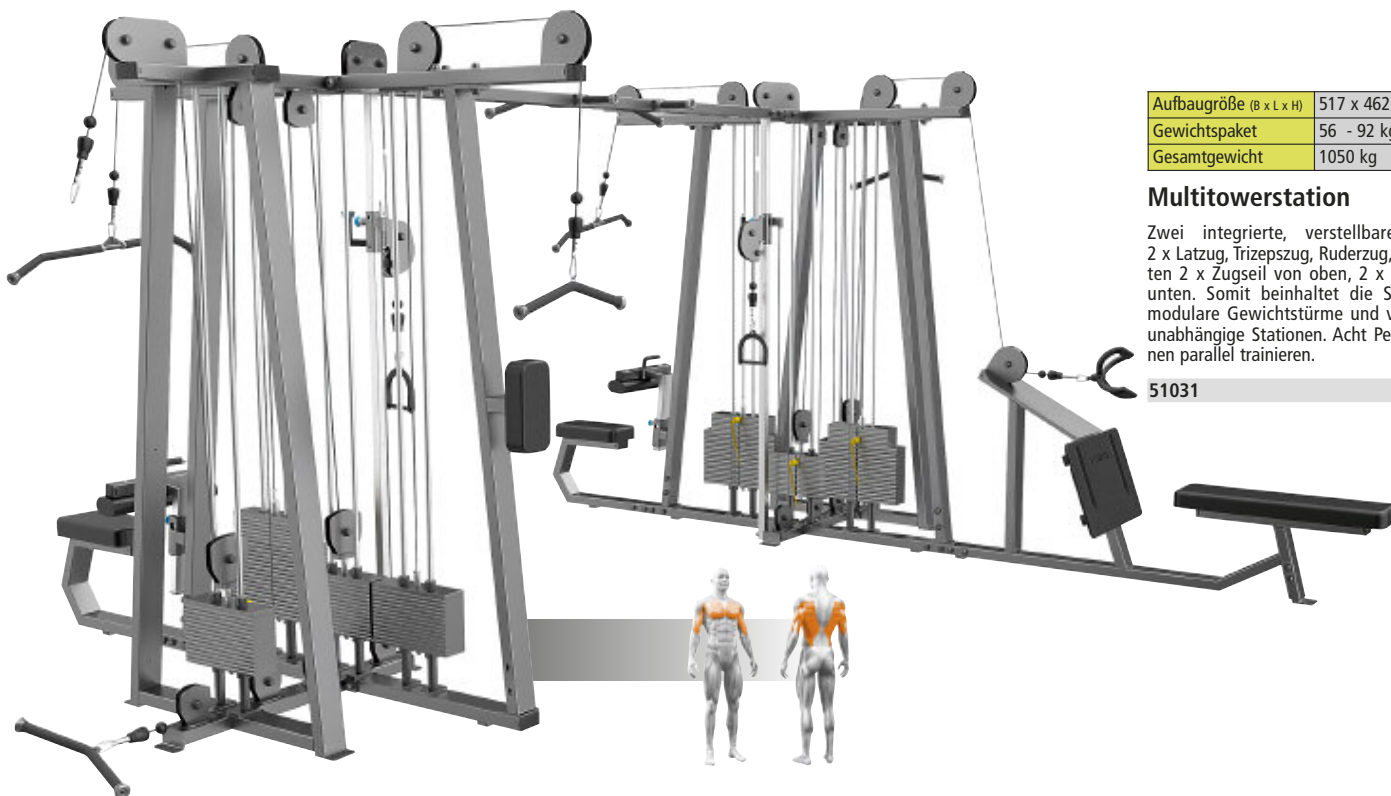

Aufbaugröße (B x L x H)	517 x 462 x 236 cm
Gewichtspaket	56 - 92 kg
Gesamtgewicht	1050 kg

**Multitowerstation**

Zwei integrierte, verstellbare Seilzüge, 2 x Latzug, Trizepszug, Ruderzug, an den Seiten 2 x Zugseil von oben, 2 x Zugseil von unten. Somit beinhaltet die Station acht modulare Gewichtstürme und voneinander unabhängige Stationen. Acht Personen können parallel trainieren.

51031 14.520,90



Aufbaugröße (B x L x H)	1090 x 163 x 349 cm
Gesamtgewicht	1155 kg

**Crosstraining Tower B2**

- Mit dem Tower deckt man alle Bereiche eines modernen dreidimensionalen Workouts ab.
- 4 Squat/ Bench Stationen, 10 Pull Up Stationen, 2 Box Einheiten, dazu können Dipständer, Boxjump Plattformen und Ropes oder Schlingen am Tower mit eingebunden werden.
- Die seitliche Pull Up Station hat eine Höhe von 3,49 m und ist besonders für Crossübungen wie Muscle Ups, Butterfly Pull Ups und Tows to bars oder anderen Übungen die mehr Freiraum in der Bewegung brauchen geeignet.
- 6 Wall Ball Einheiten runden den Tower in den Übungsmöglichkeiten ab.
- 12 Ablagen für Gewichtsscheiben und 2 Kettlebell Ständer
- Der Tower bietet durch seine einzigartige Konstruktion alles, was zum Functional Crosstraining, Olympic Weightlifting und einem modernen Krafttraining benötigt wird.
- Mit diesem Tower deckt man zu den Functional Movements, Schlingentraining, Crosseinheiten auch alle Grundübungen perfekt ab – Deadlifts – Back-Frontsquat – Benchpress.
- Der Tower ist der optimale Allrounder und lässt alle Trainingsmöglichkeiten in einer guten Functional-Area zu.

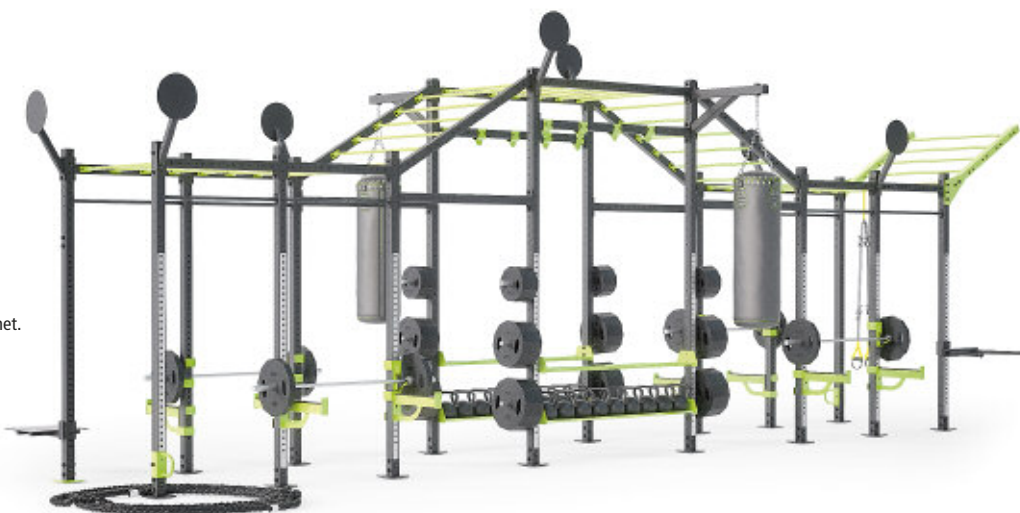

51085 23.100,90

Aufbaugröße (B x L x H)	163 x 783 x 350 cm
Gesamtgewicht	1090 kg

**Crosstraining Tower B5**

- Mit dem Tower B5 deckt man alle Bereiche eines modernen dreidimensionalen Workouts auf einem extrem kompakten Raum ab.
- 4 Squat/Bench Stationen, 8 Pull Up Stationen, 2 Box Einheiten, dazu können Dipständer, Boxjump Plattformen und Ropes oder Schlingen am Tower Rack mit eingebunden werden.
- Eine seitliche Pull Up Station und eine Climber/ Leiter, diese hat eine Höhe von 3,50 Metern und ist besonders für Crossübungen wie Muscle Ups, Butterfly Pull Ups und Tows to bars oder andere Übungen mit mehr Freiraum in der Bewegung geeignet.
- Das Tower Rack bietet durch seine kompakte Konstruktion, alles, was zum Functional Crosstraining, Olympic Weight Lifting und einem modernen Krafttraining benötigt wird.
- Schlingentraining, Crosseinheiten etc.
- Grundübungen – Deadlifts – Back-Frontsquat – Benchpress.



51088 18.589,90



Aufbaugröße (B x L x H)	310 x 305 x 236 cm
Gesamtgewicht	640 kg

**Functional Training Tower B1**

Der Functional Training Tower B1, für 5-10 Personen, ist bestens geeignet bei geringem Raumangebot. Mit seinen vier Auflagen für Hanteln und Kettlebells, einem Dipständer, einem Ball Bouncer, seinen 12 oben liegenden Griffen sowie der Aufhängevorrichtung für einen Boxsack, als auch die Ablage für Langhanteln und die vertikal bewegliche Langhanteleinsteckvorrichtung machen aus dem Tower ein Gerät mit zahlreichen Übungsvarianten.

51076	10.800,90
-------	-----------



Aufbaugröße (B x L x H)	523 x 255 x 256 cm
Gesamtgewicht	900 kg

**Functional Training Tower B4**

Die geniale Lösung bei geringem Raumangebot für 12 - 24 Personen. Unser effizientestes Freestyle Gerüst mit besten Möglichkeiten für das Gruppentraining.

51079	13.800,90
-------	-----------

Aufbaugröße (B x L x H)	670 x 500 x 256 cm
Gesamtgewicht	1400 kg

**Funktional Training Tower B5**

Die Luxuslösung unter unseren Geräten. Wenn Sie ausreichend Platz haben, bietet dieses Freestyle Gerüst für Ihr Gruppentraining für bis zu 32 Personen die optimalen Möglichkeiten. Massiv und stabil für eine Vielfalt an möglichen Übungen.

51080	14.000,90
-------	-----------



Aufbaugröße (B x L x H)	680 x 350 x 256 cm
Gesamtgewicht	1650 kg

**Funktional Training Tower Pro**

- Cable cross
- Halter für Boxsack
- Pull-up bar
- Hantel bar
- Dehn-Station
- Affenleiter 19 Sprossen
- Aufnahmen Schlingentrainer
- Plyoplatte
- Abb. trainer / dip
- Dip-Halter
- Aufnahmen für Medizinbälle
- Aufnahmen für Kugelhanteln
- Aufnahmen Theraband
- Grundgerüst 10 x 5 cm
- Klimmzüge mit verschiedenen Griffmöglichkeiten
- Rack mit Aufnahmen für Bänder oben und unten
- Rack mit höhenverstellbaren Aufnahmen für Olympische Gewichtsstange und Sicherheitsaufnahmen
- 5 Ablagen pro Seite für Gewichtsscheiben am Rack

Wenn Sie ausreichend Platz haben, bietet dieses Freestyle Gerüst für Ihr Gruppentraining, für 20-40 Personen, die besten Voraussetzungen. Massiv und stabil für eine Vielfalt an Übungen.

51083	22.800,90
-------	-----------



FITNESS



**LAT-Zugstange**

Länge 140 cm, 28 mm Ø, gebogen.

50975 41,90



**Latzug-Stange**

Abgewinkelt, Hufgriff, 75 cm.

50968 61,90



**Krafttrainings-Tafeln (Satz)**

8 Tafeln für das Fitness-Center im DIN A2-Format (59,4 x 42 cm), 4-farbig. Auf jeder Tafel werden die wichtigsten Übungen für eine bzw. mehrere Muskelgruppen dargestellt und der korrekte Übungsablauf beschrieben. Ein Blickfang für Ihr Studio.

5003 Satz 201,90



**Trizepsgriff (60 Grad gekrümmt)**

Griff mit zentraler und drehbar gelagerter Öse für Seilbefestigung.

50980 28,90

**Trizepsgriff (120 Grad gekrümmt)**

Griff mit zentraler und drehbar gelagerter Öse für Seilbefestigung.

50981 31,90

**Trizeps-Stange (breit, gebogen)**

Länge 55 cm, 28 mm Ø, mit Seilfixieröse.

50976 31,90



**Trizepsseil**

Seilstück (natur) mit Endknoten und Metallöse.

50967 41,90



**Fußschlaufe**

Aus Leder mit Klettverschluss und Metallöse.

50969 21,90



**Dippgürtel**

Gürtel aus echtem Leder mit Metallösen und Kette.

50987 37,90



**Trizepszug**

V-Form, Hufgriff.

50966 28,90



**Parallelgriff**

18 cm lang, 14 cm hoch, 22 cm breit.

50965 38,90



**Griff für Ruderstation**

28 mm Ø, mit fest angeschweißter Öse zur Seilbefestigung.

50977 33,90



**Wettkampf-Hantelstange 1**

Aus Federstahl, Länge 220 cm, Gewicht der Stange 25 kg. Lieferung inklusive zwei Federfeststeller. Die Scheiben werden auf einer gelagerten Drehhülse Ø 50 mm aufgelegt. Lieferung ohne Hantelscheiben.

50970 429,90

**Übungs-Hantelstange 2**

Länge 140 cm, 50 mm Ø, Gewicht 15 kg (inkl. 2 Stellringe mit je 1,25 kg).

50972 218,90



**Bauchtrainings-Schlaufen (Paar)**

50988 Paar 65,90



**Trizepsgriff (gerade)**

Länge 50 cm, Ø 28 mm.

50979 31,90



**Gewichthebergürtel**

Schwarzer Gürtel aus echtem Leder, weiche Innenpolsterung, doppelt vernäht. Optimale Stützbreite von 10 cm, verchromte Doppel-dornschnalle.

6365	S Taille	63 - 81 cm	23,90
6366	M Taille	72 - 90 cm	23,90
6367	L Taille	84 - 102 cm	23,90
6368	XL Taille	90 - 108 cm	23,90



**Gewichtsketten**

Perfektes Zubehör für ein progressives Gewichtstraining. Steigerung der Belastung durch zusätzliches Gewicht. Aufnahme Ø 50 cm, einfache Montage durch Feststeller mit Drehknebel an der Hantelstange. Aus verchromtem Stahl, Kettenlänge 150 cm. Lieferung als Paar.

51282	2x 8 kg	93,90
51283	2x 16 kg	139,90

**NEU**  
im Sortiment



**Trizeps-Langhantel 1**

Länge 140 cm, 50 mm Ø, Gewicht 16,5 kg (inkl. 2 Stellringe mit je 1,25 kg).

50974 224,90

**SZ-Curlstange 2**

Länge 140 cm, 50 mm Ø, Gewicht 15 kg (inkl. 2 Stellringe mit je 1,25 kg).

50973 225,90

FITNESS

# PERFEKT FÜR IHR WOHNAMBIENTE

## SlimBeam

Mit dem SlimBeam entscheiden Sie sich für ein Trainingsgerät, das alle Vorzüge professioneller Seilzugeräte mitbringt. Dank dem eleganten Design integriert sich das Gerät in Ihr Wohnambiente. Der SlimBeam besticht durch seine schlanke Form und beansprucht ein absolutes Minimum an Platz. Mit seiner Höhe von 215 cm und einer Breite von 40 cm schmiegt er sich ästhetisch in Ihr Wohnambiente. Er wird sicher in einem Abstand von 10 cm zur Wand montiert und ragt mit seinem Korpus lediglich 20 cm tief in den Raum. Seine Grundfläche misst dabei weniger als einen halben Quadratmeter. Der Bewegungsspielraum der Seile hat es in sich. Zugstrecken von 4 Metern (bei Doppelzug) bzw. 8 Metern (bei Einzelzug) erlauben maximale funktionelle Entfaltung im Training. Das effektiv am Körper angelangende Maximalgewicht von 12,5 kg (Einzelzug) bzw. 25,0 kg (Doppelzug), verteilt auf 15 Gewichtsscheiben, ergibt eine sehr feine und harmonische Gewichtsabstufung.



Esche



Kirsche



Nussbaum



Edelstahl



### Doppelseilzugerät SlimBeam

- Maximale Zuglänge bei individuellem Zug: 8 m
- Maximale Zuglänge bei doppeltem Zug: 4 m
- Material Führungsstange: Elektropolierter Edelstahl
- Führungsrollen: Kugelgelagert
- Bodenplatte: Ø 44 cm
- Breite: 40 cm Höhe: 215 cm Tiefe: 20 cm
- Wandabstand: 10 cm
- Einstellung des Trainingsgewichtes: Über Steckgewichte
- 14 Gewichte: je 5 kg 1 Führungsgewicht: 5 kg
- Gesamtgewicht: ca. 120 kg
- Übersetzung: 3:1

Es besticht optisch durch seine schlanke Form und beansprucht wenig Platz. Gesamthöhe 215 cm, Breite 40 cm. Die benötigte Grundfläche misst weniger als einen halben Quadratmeter. 15 Gewichte mit insgesamt 75 kg gewährleisten ein anspruchsvolles Training. Standard-Übersetzung ist 3:1. Gesamtgewicht: 120 kg. Lieferung mit 1 Zugseil.

33025	Esche-Echtholz furnier	1.900,90
33026	Kirsche-Echtholz furnier	1.919,90
33027	Nussbaum-Echtholz furnier	2.027,90
33028	Edelstahl optik	2.138,90



**NEU**  
im Sortiment



### Zugseil für SlimBeam

Zugseil (Ersatz) für SlimBeam. 3:1 Übersetzung: 0,83 - 12,50 kg (Einzelzug) - 1,65 - 25,00 kg (Doppelzug).

33019 76,90

### Klimmzugstange für SlimBeam Zugapparat

am Zuhöradapter einhängbar. Die Klimmzugstange ermöglicht sowohl hängende Übungen als auch Halteübungen. In der Höhe verstellbar. Breite der Stange: 55 cm.

33032 82,90

### Kugelgelagerte Zuggriffe für SlimBeam Zugapparat

für einseitige Übungen Sie bieten sicheren und zugleich flexiblen Halt. Die gerundete Holzgriff schmiegt sich der Hand bequem an. Durch die Kugelgelager besonders gelenk- und hautschonend.

33030 55,90

## ENTDECKEN SIE DIE FASZINATION DES RUDERNS

Rudern bietet Ihnen effektive Möglichkeiten für Ihre persönliche Leistungssteigerung und ermöglicht eine individuelle, gelenkschonende Sportausübung. Rudern lässt all Ihre Energie in Körper, Geist und Seele fließen. Neben dem Muskelauf- und Fettabbau werden die Leistungsfähigkeit von Herz und Lunge gesteigert und Krankheiten vorgebeugt. Schmerzhaftes Verspannungen in Wirbelsäule und Schultern lösen sich. Rudern trainiert wichtige Muskeln und wirkt sich positiv auf das gesamte Herz-Kreislaufsystem aus.

## WaterRower

Mit Monitor, auf dem während des Ruderns verschiedenste Daten abgerufen werden können. Das beste Rudergerät für den gehobenen Privatgebrauch und für Fitness-Studios. Design Esche Natur. Kraftaufwand und Bewegungsablauf entsprechen original dem Rudern auf dem Wasser.

- Maße (L x B x H): 210 x 56 x 53 cm
- Gewicht: 28 kg (ohne Wasser)
- Platzsparend hochklappbar

41659 1.445,90





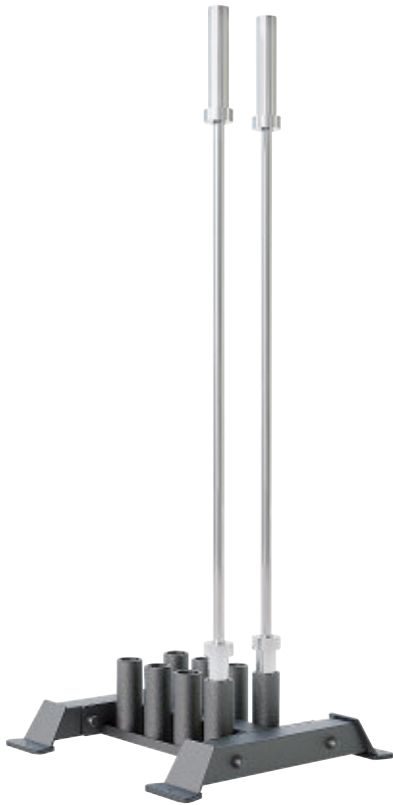

Aufbaugröße (B x L x H)	74 x 67 x 21 cm
Gesamtgewicht	35 kg

**Langhantelständer**

Langhantelständer zur vertikalen Lagerung von bis zu acht Langhanteln. Lieferung ohne Hantelstangen.

51064 339,90

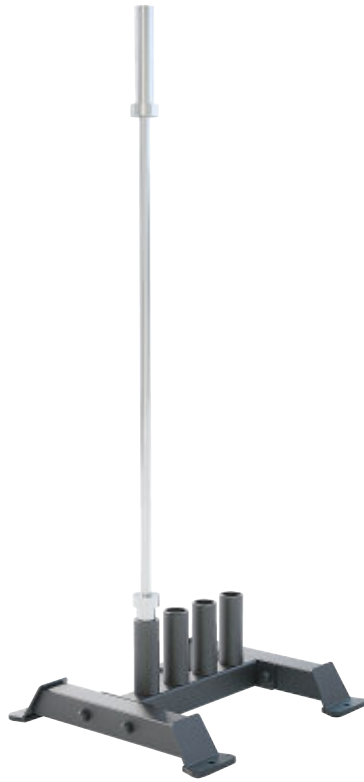

Aufbaugröße (B x L x H)	74 x 67 x 30 cm
Gesamtgewicht	25 kg

**Langhantelständer**

Langhantelständer zur vertikalen Lagerung von bis zu vier Langhanteln. Lieferung ohne Hantelstangen.

51065 247,90



Aufbaugröße (B x L x H)	129 x 83 x 140 cm
Gesamtgewicht	70 kg

**Langhantelständer**

Der Langhantelständer für 14 Langhanteln ist eine effektive Ablagemöglichkeit um kostbaren Platz effizient zu nutzen. Lieferung ohne Hantelstangen.

51068 700,90



Aufbaugröße (B x L x H)	61 x 58 x 124 cm
Gesamtgewicht	39 kg

**Gewichtsscheibenständer**

Stabiler Ständer mit sechs Aufnahmen für olympische Gewichtsscheiben. Leichtes Auf- und Abnehmen der Scheiben.

51025 546,90

Aufbaugröße (B x L x H)	143 x 74 x 43 cm
Gesamtgewicht	52 kg

**Gewichtsscheiben Ablage**

Ein effektives System um kostbaren Platz effizient zu organisieren. Lieferung ohne Hantelscheiben.

51067 535,90



FITNESS



Aufbaugröße (B x L x H)	72 x 248 x 81 cm
Gesamtgewicht	111 kg

**Kurzhandelständer**

Kurzhandelständer mit Ablagemulden zur sicheren Ablage von 20 Kurzhandeln. Der Winkel der Ablage verhindert ein Verdrehen der Handgelenke beim Entnehmen oder Zurücklegen der Hanteln.

51034 702,90



Aufbaugröße (B x L x H)	52 x 59 x 103 cm
Gesamtgewicht	14 kg

**Hantelscheibenständer u. Stangenhalter**

Für Hantelscheiben und -stangen mit 50 mm Bohrung und Durchmesser. 6 Stangen (20 cm Länge) zur Scheibenaufnahmen sowie 2 senkrechte Aufbewahrungsvorrichtungen für Hantelstangen. Ständer mit robusten 5 x 5 cm Stahlrahmen, max. Belastbarkeit 350 kg, Abmessungen (L x B x H) 52 x 59 x 103 cm, Gewicht 14 kg. Lieferung unfrei ab Herstellerwerk!

50042 128,90



Aufbaugröße (B x L x H)	40 x 69 x 69 cm
Gesamtgewicht	8 kg

**Hantelscheibenständer für Scheiben mit Ø 30 mm**

Mit 6 Aufnahmeförnern (Ø 25,4 mm) je 3 auf jeder Seite. Gewichtslast wird auf die Mitte des Ständers konzentriert, um das Kipprisiko zu minimieren. Stabile Stahlrahmenkonstruktion, max. Belastbarkeit 350 kg.

1630 90,90

**NEU**  
im Sortiment

**NEU**  
im Sortiment



**Fausthanteln mit Schonüberzug**

Hanteln aus Gusseisen mit farbiger Vinyl-Beschichtung. Preis pro Stück.

17660	0,50 kg	3,90
17664	1,00 kg	6,90
17666	1,50 kg	7,90
17667	2,00 kg	9,90
17661	3,00 kg	12,90
17662	4,00 kg	16,90
17663	5,00 kg	20,90
17658	7,50 kg	28,90
17657	10,00 kg	35,80



**Hantel-Rack**

Schwarzes Aerobic-Hantel-Rack. Zur Lagerung von ca. 60 Vinyl-Fausthanteln. Mit Rollen und Diebstahlsicherung. Maße (B x H x T): 60 x 98 x 50 cm. Gewicht: 20 kg. Lieferung ohne Hanteln.

17655	187,90
-------	--------

**Heavy-Duty Kompakthantel-Satz**

Je 1 Paar, von 10-32 kg, in 2 kg-Schritten.

17550	Satz	1780,90
-------	------	---------

Hanteln mit 2,5 kg-Abstufung. Preis p. Stück.

6456	2,5 kg	27,90
6457	5,0 kg	39,90
6458	7,5 kg	51,90
6459	10,0 kg	63,90
6451	12,5 kg	76,90
6462	15,0 kg	87,90
6463	17,5 kg	98,90
6464	20,0 kg	109,90
6465	22,5 kg	121,90
6466	25,0 kg	135,90
6467	27,5 kg	146,90
6468	30,0 kg	156,90



Hanteln mit 2 kg - Abstufung. Preis p. Stück.

6459	10,0 kg	63,90
17531	12,0 kg	74,90
17532	14,0 kg	82,90
17534	16,0 kg	93,90
17535	18,0 kg	101,90
6464	20,0 kg	109,90
17537	22,0 kg	118,90
17538	24,0 kg	130,90
17539	26,0 kg	148,90
17540	28,0 kg	152,90
6468	30,0 kg	156,90
17543	32,0 kg	168,90



**Vollchrom-Gymnastik-Hanteln**

Preis pro Stück.

17501	1 kg	7,90
17502	2 kg	16,90
17503	3 kg	26,90
17504	4 kg	33,90
17505	5 kg	41,90
17506	6 kg	50,90
17507	7 kg	59,90
17508	8 kg	67,90
17510	9 kg	75,90
17511	10 kg	83,90

**Vollchrom-Gymnastik-Hanteln Satz mit 20 Stück**

Von 1-10 kg, je 1 Paar. (Insgesamt 20 Hanteln)

17520	Satz	743,90
-------	------	--------



**Gymnastikhantel-Ständer**

Vollchrom, zur Aufnahme von 10 Paar Hanteln. 1,22 m hoch, 40 cm tief, Gewicht 8 kg.

17522	207,90
-------	--------

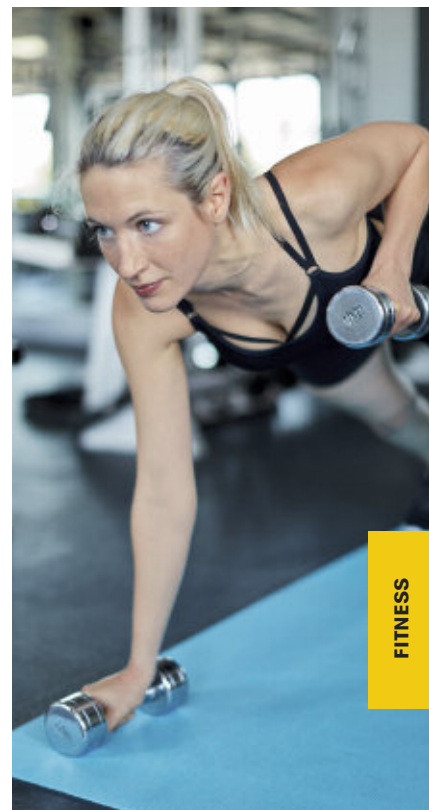

FITNESS



Aufbaugröße (B x L x H)	81 x 36 x 56 cm
Gesamtgewicht	15 kg

**Kurzhandtelständer**

Aufbewahrung von insgesamt 6 Kurzhandtel-paaren mit einer Griffhöhe von mehr als 11,5 cm möglich. Mit zwei Ablageblechen, Hantelablage (Breite) 71cm, Höhe Ablageblech oben: 54cm, Höhe Ablageblech unten: 19cm, max. Belastbarkeit: 180 kg pro Ablagefläche.

8100	141,90
------	--------



**Hexagonal Hanteln**

Stahlkern mit aufgepresster Gummiummantelung. Preis pro Stück.

7965	5 kg	22,90
7967	7,5 kg	33,90
7970	10 kg	44,90
7972	12,5 kg	54,90
7975	15 kg	63,90
7977	17,5 kg	73,90
7981	20 kg	82,90



**Hexagonal Hantelset**

Hantelset mit Hanteln in hexagonaler Form in verschiedenen Gewichtsklassen erhältlich.

Set 1: 1-10 kg, 10 Paar Hanteln in 1 kg Stufen  
Set 2: 7,5-20 kg, 6 Paar Hanteln in 2,5 kg Stufen  
Set 3: 22,5-30 kg, 4 Paar Hanteln in 2,5 kg Stufen  
Set 4: 32,5-40 kg, 4 Paar Hanteln in 2,5 kg Stufen

7321	Set 1	499,90
7322	Set 2	627,90
7323	Set 3	885,90
7324	Set 4	1.219,90

**AUFNAHME Ø 50 MM**



**Hantelscheiben, Gusseisen gummiert, Bohrung Ø 50 mm**

Tarirt, mit aufvulkanisierter Gummiierung für reduzierten Rückprall und Geräuschdämmung. Bohrung Ø 50 mm, Farbe schwarz. IWF-Standard.

7591	1,25 kg	7,90
7592	2,50 kg	14,90
7593	5,00 kg	25,90
7594	10,00 kg	47,90
7595	15,00 kg	68,90
7596	20,00 kg	88,90



**Hantelscheiben, Gusseisen lackiert, Bohrung Ø 50 mm**

7547	1,25 kg	3,90
7546	2,50 kg	7,90
7545	5,00 kg	15,90
7544	10,00 kg	29,90
7548	15,00 kg	45,90
7543	20,00 kg	59,90



**Bumper Plates, Hantelscheiben**

Dank der etwas weicheren Gummigranulat-Mischung sind diese Scheiben besonders geräuschgemindert und besitzen zudem hervorragende Aufprall- bzw. Absorptionseigenschaften. Anwendungsbereiche: Hanteltraining, Powerlifting und Gewichtheben. Öffnung Ø 51 mm.

51804	5 kg	35,90
51803	10 kg	58,90
51802	15 kg	77,90
51801	20 kg	92,90
51800	25 kg	108,90

KRAFTSPORT



**Wettkampf-Hantelstange**

Aus Federstahl, Länge 220 cm, Gewicht der Stange 25 kg. Lieferung inklusive zwei Federfeststeller. Die Scheiben werden auf einer gelagerten Drehhülse Ø 50 mm aufgelegt. Lieferung ohne Hantelscheiben.

50970 429,90



**Verschluss Ø 50 mm**

Für Wettkampfhantelstange, mit Feststell-Knebelschraube (fixierend und anpressend), lackiert, 2,5 kg schwer, Ø 50 mm.

7502 Stück 26,90



**Heavy-Duty Kompakthantel-Satz**

Bei Gushantelscheiben wird jede Scheibe gewogen, um die üblichen Gewichtsschwankungen in der Herstellung festzustellen. Danach wird mittels zusätzlicher Spezialscheiben eine gewichtsoptimierte Hantel mit verchromter Stahlstange und fest verschraubten Gussgewichten hergestellt. Alle Hanteln über 25 kg sind mit einem Sicherheitssystem (DSN) ausgestattet.

Je 1 Paar, von 10-32 kg, in 2 kg-Schritten.

17550 Satz 1780,90

Hanteln mit 2,5 kg-Abstufung. Preis p. Stück.

6456	2,5 kg	27,90
6457	5,0 kg	39,90
6458	7,5 kg	51,90
6459	10,0 kg	63,90
6451	12,5 kg	76,90
6462	15,0 kg	87,90
6463	17,5 kg	98,90
6464	20,0 kg	109,90
6465	22,5 kg	121,90
6466	25,0 kg	135,90
6467	27,5 kg	146,90
6468	30,0 kg	156,90

Hanteln mit 2 kg - Abstufung. Preis p. Stück.

6459	10,0 kg	63,90
17531	12,0 kg	74,90
17532	14,0 kg	82,90
17534	16,0 kg	93,90
17535	18,0 kg	101,90
6464	20,0 kg	109,90
17537	22,0 kg	118,90
17538	24,0 kg	130,90
17539	26,0 kg	148,90
17540	28,0 kg	152,90
6468	30,0 kg	156,90
17543	32,0 kg	168,90

## AUFNAHME Ø 30 MM

### Hantelscheiben Bohrung Ø 30 mm

Gusseisen lackiert, Bohrung Ø 30 mm, für Übungshanteln und Kurzhanteln.

7457	0,50 kg	1,90
7451	1,25 kg	3,90
7452	2,50 kg	7,90
7453	5,00 kg	15,90
7454	10,00 kg	31,90
7455	15,00 kg	47,90
7456	20,00 kg	63,90



**pro  
gym**

### Kurzhantel Set Gusseisen 20 kg

Das 2er Kurzhantel Set, verpackt in einem handlichen Koffer, ist ideal für ein Workout in den eigenen vier Wänden geeignet. Die hochwertigen Hantelscheiben aus massivem Guss-eisen können mit Hilfe der Sternverschlüsse schnell und einfach ausgetauscht werden.

Das Kurzhantel Set besteht aus: 4 x 2,5 kg Scheibe, 4 x 1,25 kg Scheibe, 4 x 0,5 kg Scheibe, 4 x Sternverschlüsse (je 0,2 kg), 2 x Hantelstange (je 1,2 kg), 1 x Koffer.

78905 Set 59,90

### Kurzhantel

Komplett mit Stange, Gussgewichte werden mit Schraubverschluss fixiert. Gewicht der Stange 2,5 kg.

6110	10 kg	2 x 2,5 kg	2 x 1,25 kg	52,90
6120	15 kg	4 x 2,5 kg	2 x 1,25 kg	69,90
6131	20 kg	2 x 5,0 kg	2 x 2,50 kg	99,90
6140	25 kg	2 x 5,0 kg	4 x 2,50 kg	114,90

**NEU**  
im Sortiment

### Hantelscheibe

Schwarz, gummiert, 10 kg, Ø ca. 26 cm, Stärke ca. 4 cm, Aufnahme Ø 30 mm

7471 39,90



### Übungshantelstangen ②

Für Scheiben mit 30 mm-Bohrung, komplett mit Federfeststellern.

7470	Länge 165 cm (9 kg)	40,90
7478	Länge 180 cm (10 kg)	59,90

Für Scheiben mit 30 mm-Bohrung, ohne Federfeststeller.

7479 29,90

### Curlstange ④

Gebogene Stange, Ø 30 mm besonders für Armbeugen, 120 cm lang, inkl. Verschlüsse.

5067 39,90



### Federfeststeller

Für Hantelstange, Ø 30 mm.

7486 Stück 4,90

### Nackenhantel ①

Für Scheiben mit 30 mm-Bohrung. Für Kniebeugen, mit spezieller Stangenpolsterung und Federfeststellern. Länge 180 cm, Gewicht ca. 10 kg.

5002 49,90

B: 75 cm  
L: 100 cm  
H: 3 cm



**AUS EIGENER PRODUKTION**

### Stemmboden 4 x 4 m

Wettkampf 4 x 4 m, ca. 9 cm dick, 4 Stück eingelegte Gummipplatten, je 100 x 75 x 3 cm. Mehrschichtiger Aufbau aus Schichtholzplatten. Der Stemmboden ist zerlegbar mit umlaufendem Holzrahmen. Ohne Montage.

24432 3.998,90

### Stemmboden 2,10 x 2,60 m

Einfache Ausführung, aus Spanplatten, die mit Nut und Feder verbunden werden. Abmessung je Platte 2,10 x 2,60 m, Gesamtstärke 46 mm, mit je einer eingelegten Gummipplatte, 1,00 x 1,00 m. Gesamtgewicht 180 kg.

24450 1.048,90

### Kurzhantelstange 35 cm ⑤

Länge 35 cm, Ø 29 mm mit Verschluss für Kurzhantelsatz 10 kg. Gewicht 2,5 kg.

7505 14,90

### Kurzhantelstange 45 cm ⑥

Länge 45 cm, Ø 29 mm mit Verschluss für Kurzhantelsatz 20 kg / 25 kg. Gewicht 3 kg.

7506 17,90



### Abwurfplatte in schwarz

Größe 100 x 75 x 3 cm für das Gewichtheben (Stemmboden) und das Krafttraining. Normal entflammbar nach EFL DIN EN 13501-1. Gewicht ca. 26 kg.

24435 244,90

### Langhantelständer

Langhantelständer zur vertikalen Lagerung von bis zu acht Langhanteln. Aufbaugröße 74 x 67 x 21 cm, Gesamtgewicht 35 kg. Lieferung ohne Hantelstangen.

51064 339,90



## Klappbare, raumsparende Boxringe

verwandeln jede Sporthalle in Kürze in eine Boxarena

- 1 x Stahlrohrgestell 5 x 5 m oder 6 x 6 m, mit 2 starren und 2 faltbaren Seiten
- 4 x Stahlrohreckpfosten, Ø 100 mm
- 3 x Polypropylenseile (Ø 30 mm) 4 x 4 m oder 5 x 5 m, inklusive abnehmbarer und abwaschbarer PVC-Hüllen (1 x weiß, 1 x rot, 1 x blau) und Verankerungsringe
- 12 x Seilspanner, Ø 12 mm
- 8 x Verbindungsurte aus Textil
- 4 x Eckpolster aus vorgeformtem Schaum, mit PVC-Überzug (2 x weiß, 1 x rot, 1 x blau)
- 4 x Eckrollen und 1 x Zentralplatte auf Rollen  
Gewicht: 180 Kg (5 x 5 m) / 210 Kg (6 x 6 m)  
Ideal für vielseitig genutzte Sporthallen und bei geringen, räumlichen Möglichkeiten
- Optionale Schutzhülle erhältlich

### Technische Innovationen

- Einzigartiges falt-System
- Patentierte

### Funktionalität

- Einfaches Aufklappen und Zusammenklappen in nur 2 Minuten!
- Sehr mobil dank des Rollen-Sets
- Nach Erstmontage keine weitere Montage, Demontage notwendig
- Maße zusammengefaltet = 1/7 der Aufstellfläche

### Zuverlässigkeit

- Funktionalität eines klassischen Boxrings
- Stabil bei intensivem Training und Sparring
- Keine Bodenbefestigungen erforderlich
- Erfüllung aller Sicherheitsbestimmungen

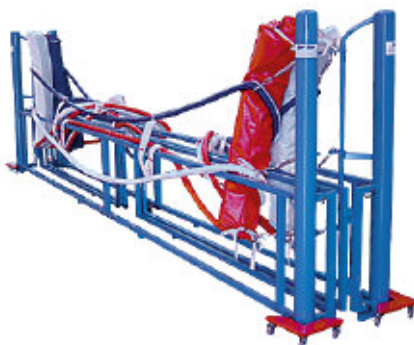

### Klappbarer Boxing

Patentierter, klappbarer Boxing 5 x 5 m oder 6 x 6 m. Ideal für vielseitig genutzte Sporthallen und bei geringen räumlichen Möglichkeiten. Einfaches Aufklappen und Zusammenklappen in nur 2 Minuten! Nach Erstmontage keine Montage bzw. Demontage notwendig. Maße zusammengefaltet = 1/7 der Aufstellfläche. Abstellmaß ca. 5 x 1 m, bzw. 6 x 1 m. Lieferung unfrei ab Herstellerwerk.

24635	5 x 5 m (180 kg)	5.349,90
24636	6 x 6 m (210 kg)	6.249,90

Lieferung erfolgt zerlegt, unfrei ab Herstellerwerk!



### Box-Hochring nach AIBA- Richtlinien

Höhe 1 m, gefertigt aus Stahlrahmen mit 3 Leitern und Holzboden aus OSB Platten. Der Bodenbelag aus Schaumstoff ist 2 cm dick und durch eine Überplane und Seitenplanen geschützt. Im Lieferumfang enthalten sind: 16 Spannschlösser und Ketten, 4 Seile aus Stahl, inkl. Schaumstoff und Kunstleder-Überzug, 1 Satz (8 St.) Verbindungsgurte, 1 Satz (4 St.) Eckpolster, 1 Satz Spannschloß- Verkleidung inkl. Schaumstoff Polsterung und 2 Schwingstühle. Gewicht 1300 kg. Lieferung unfrei ab Hersteller.

**NEU**  
im Sortiment

24604	6,5 x 6,5 m für Seilviereck 5,1 x 5,1 m	15.923,90
24605	7,5 x 7,5 m für Seilviereck 6,1 x 6,1 m	17.987,90

## ZUBEHÖR FÜR BOX-HOCHRING

### Box-Ringseile

Boxingseile aus Hanf (4 Stück), Ø 30 mm.

Für Seilviereck 6,1 x 6,1 m

24626 1.258,90

Für Seilviereck 5,1 x 5,1 m

24627 773,90

### Seilumwicklung

Aus PVC-Band 50 mm breit, Rolle à 35 m, für ein Ringseil.

24630 rot (EUR 1,08/ m) 37,90

24631 blau (EUR 1,08/ m) 37,90

24632 weiß (EUR 1,08/ m) 37,90

### Spannschloß

Spannschloß von 24-30 cm verstellbar mit 60 cm langer Kette und Seilkauschen. (Es werden 16 Stück benötigt)

24628 Stück 53,90

### Verbindungsgurte (8 Stück)

Für senkrechte Verspannung der Ringseile.

24602 195,90

### Boxring-Eckpolster

1 Satz (4 Stück) aus Planenstoff mit Schaumeinlage und Haltegurten, 150 x 26 cm. 1 x rot, 1 x blau, 2 x weiß.

24681 Länge 150 cm 459,90

### Bodenbelag

Verbundschaum, in Bahnen, 15 mm stark.

Für Boxring 7,5 x 7,5 m  
24837 1371,90

Für Boxring 6,5 x 6,5 m  
24639 944,90

### Überplane

Überplane für Boxring aus strapazierfähigem Segeltuch, ringsum geöst, ohne Spanlleine.

Für Boxring 7,5 x 7,5 m  
24662 1.916,90

Für Boxring 6,5 x 6,5 m  
24659 1.245,90

### Klettverschluss

Zum Befestigen der Überplane für Box-Hochring.

24637 381,90

## ZUBEHÖR FÜR BOXRING FIX UP

### Seilumwicklung

Aus PVC-Band 50 mm breit, Rolle à 35 m, für ein Ringseil.

24630 rot (EUR 1,08/ m) 37,90

24631 blau (EUR 1,08/ m) 37,90

24632 weiß (EUR 1,08/ m) 37,90

### Bodenbelag

Aus Verbundschaum 15 mm für Trainings-Boxring 5 x 5 m.

24633 661,90

### Überplane

Aus strapazierfähigem Segeltuch, für Trainings-Boxring 5 x 5 m, ringsum geöst, ohne Spanlleine.

24634 1.540,90

### Verbindungsgurte (8 Stück)

Für senkrechte Verspannung der Ringseile.

24602 195,90

### Boxring-Eckpolster

1 Satz (4 Stück) aus Planenstoff mit Schaumeinlage und Haltegurten, 150 x 26 cm. 1 x rot, 1 x blau, 2 x weiß.

24681 459,90

### Klettverschluss

Zum Befestigen der Überplane für Box-Hochring.

24637 381,90



**NEU**  
im Sortiment

**NEU**  
im Sortiment

**Boxbandagen unelastisch**

Die blauen, unelastischen Boxbandagen sind ca. 5 cm breit und 4,5 m lang. Die festen Bandagen sind mit Daumenschlaufe und Klettverschluss ausgestattet, stabilisieren und schützen die Handgelenke während dem Boxtraining oder dem Boxwettkampf. Durch die Überlänge sind diese Boxbandagen besonders für Boxen, Thaiboxing, Self Defence oder MMA geeignet. Die Lieferung erfolgt paarweise.

24569	Paar	10,90
-------	------	-------

**Boxbandagen elastisch**

Die 2,5 m langen elastischen, schwarzen Box-Bandagen mit Daumenschlaufe und praktischem Klettverschluss stabilisieren und schützen die Handgelenke während dem Boxtraining oder dem Boxwettkampf. Günstige Boxbandagen mit hervorragendem Preis-Leistungs-Verhältnis! Die Lieferung erfolgt paarweise in Kartonverpackung.

24570	Paar	10,90
-------	------	-------



**Trainings-Boxhandschuhe**

Strapazierfähig, gut gepolstert, aus Kunstleder mit Klettverschluss.

52308	8 oz., Paar	24,90
52303	10 oz., Paar	29,90
52304	12 oz., Paar	31,90
52305	14 oz., Paar	34,90



**Boxhandschuhe**

Aus schwarzem Leder, Spezial-Schaumfüllung, gute Passform, Klettverschlussmanschette.

52299	8 oz., Paar	49,90
52300	10 oz., Paar	49,90
52301	12 oz., Paar	51,90
52302	14 oz., Paar	55,90



**Boxpratsche Doppel Coaching Mitt Contender**

Boxpratsche aus hochwertigem Kunstleder mit extra dichtem Schaumstoffkern. Ideal für Vollkontakt Training. Länge ca. 27 cm. Polsterdicke 4,5 cm. Farbe schwarz-rot. Gewicht 1,5 kg.

24181	Paar	51,90
-------	------	-------



**Kopfschutz**

Aus schwarzem Rindsleder. Der Kopfschutz ist mit Kinn-, Ohren- und Jochbeinschutz ausgestattet. Der Mehrfach-Klettverschluss auf der Rückseite sorgt für perfekten Sitz, auch oben kann der Kopfschutz durch eine Zusatzschnürung angepasst werden.

52321	Größe S	53,90
52322	Größe M	53,90
52323	Größe L	53,90
52324	Größe XL	53,90



**Kampfhandschuhe MMA Professional**

Freight-/MMA-Handschuh aus Rindsleder. Der Daumen ist frei, die anderen Finger werden einzeln durch sehr robuste Leder-schlaufen geführt. Der Klettverschluss sorgt für besten Halt. Die weiche Beschichtung innen schon die Haut während des Trainings. Ein kompakter Handschuh, der allen Anforderungen des Vollkontaktsports gerecht wird.

52313	Größe S, Paar	47,90
52314	Größe M, Paar	47,90
52315	Größe L, Paar	47,90
52316	Größe XL, Paar	47,90



**Boxhandschuhe Junior**

Spezieller Kinderboxhandschuh aus hochwertigem Kunstleder (PU) mit angenehmem Daumen für zusätzlichen Schutz. Das Handgelenk wird durch den Klettverschluss stabilisiert. Die vorgeformte Polsterung sorgt für ein angenehmes Tragegefühl.

52306	4 oz., Paar	22,90
52307	6 oz., Paar	23,90
52308	8 oz., Paar	24,90



**Kampfhandschuhe MMA Allround**

Das Polster ist weich und extra dick gehalten, um beim Sparring perfekt zu schützen. Jeder Finger hat einen eigenen Einschlupf, der Daumen ist geschützt. Oben am Daumen ist ein Mesh-Gewebe zur Belüftung eingesetzt. Der stabilisierende Klettverschluss reicht zweimal um das Handgelenk. Der Handschuh ist aus hochwertigem Kunstleder, Farbe schwarz/rot.

52309	Größe S, Paar	31,90
52310	Größe M, Paar	31,90
52311	Größe L, Paar	31,90
52312	Größe XL, Paar	31,90



**Tiefschutz**

Mit Kunstleder überzogener Hartplastik-Pantalbecher. Schnürverschluss.

52317	Größe S	18,90
52318	Größe M	18,90
52319	Größe L	18,90
52320	Größe XL	18,90



**Profi-Springseil Super Jump**

Die zwei Griffe sind mit drehbaren Wellen versehen, das 3 mm starke Stahlseil ist mit transparentem Kunststoff ummantelt. Verstellbare Länge bis 2,8 m. Lieferung ohne Gewichte.

40409	14,90
-------	-------



**Gymnastik-Springseil**

Die zwei Griffe sind mit drehbaren Wellen versehen, rotes Kunststoffseil, verstellbare Länge bis 3 m. Lieferung ohne Gewichte.

40419	14,90
-------	-------

**Gewichte für Springseile**

2 x 200 g, passend für die Griffe des Profi- und Gymnastik-Springseiles.

40474	Paar	8,90
-------	------	------

KRAFTSPORT



AUS EIGENER PRODUKTION



**Wand-Box-Apparat**

Stahlkonstruktion aus Rechteckrohr mit schwarz lackierter Holzplattform. Der Plattendurchmesser beträgt 60 cm und die Plattform ist auf einer Länge von 50 cm in 10 Positionen höhenverstellbar. Ausladung ca. 75 cm. Lieferung erfolgt inklusive schwarzem Punching-Ball, Drehlager und Aufhängung.

24222 176,90

**Ersatz-Punchingball**

Für Standboxball Junior 2.

24179 19,90



**Drehlager-Aufhängung**

Für Ballaufhängung.

24221 18,90

**Gurtverlängerung für Doppelendball**

Set mit zwei flexiblen Befestigungsgurten. Verlängerung für hohe Räume.

23951 15,90

**Doppelendball**

Aus Kunstleder, mit Gummiblase. Komplett mit zwei elastischen Aufhängungen mit Metallhaken.

23880 58,90

**Boden- und Wandhalterung für Boxsäcke**

Aus Stahl, Maße (L x B x H) 70 x 20 x 80 cm, Belastbarkeit bis max. 100 kg

9202 90,90

**Wandschlagpolster Kombi**

Robustes Wandschlagpolster Kombi aus Rindsleder. Pyramiden- und Rechteck-Polster für variables Schlagtraining mit Schaumstoff-Polsterung. Komplett mit Befestigungsset zur Wandmontage. Abmessungen (B x H x T) 55 x 75 x 40 cm. Made in Germany.

24694 852,90



**Standboxball Junior 2**

Freistehendes Trainingsgerät für Reaktion, Koordination und Schlagkraft. Grundplatte, die mit 30 kg Wasser oder Sand befüllt werden muß. Höhenverstellbar von 1,04 - 1,50 m. Ball aus Kunststoff.

24178 89,90

**Standboxdummy**

Mobiler Standboxsack für ein intensives, maßstabgetreues Training. Der große Standfuß Ø 55 cm lässt sich mit Wasser (110 kg) oder Sand (130 kg) befüllen. Durch Höhenverstellung (162-195 cm) kann der Boxdummy an die Körpergröße angepasst werden. Solide Verarbeitung aus Schaum- und Kunststoff. Gewicht 20 kg.

51851 359,90

**Wandschlagpolster**

Rechteck aus handgefertigtem Qualitätsleder mit Schaumstoff-Polsterung. Komplett mit Befestigungsset zur Wandmontage. Abmessungen (B x H x T) 75 x 55 x 15 cm. Made in Germany.

24693 656,90

**Box Wandarm schwenkbar**

Stabile Ausführung zur Wandmontage mit 1335 mm. Ausladung für Doppelendball, Sandsack und Maisbirne.

24140 349,90

**NEU**  
im Sortiment



**NEU**  
im Sortiment



**Boxsäcke**

**NEU**  
im Sortiment



JUNIOR TIGER

befüllt

**NEU**  
im Sortiment



COBRA

befüllt

**NEU**  
im Sortiment



MINI SHARK

befüllt

**NEU**  
im Sortiment



Boxbirne

Aufpumpbare Boxbirne aus strapazierfähigem PU Leder zur Schulung von Ausdauer, Koordination, Reaktion und Reflexe. Wird an einer Öse befestigt. Lieferung ohne Aufhängung.

52330 Höhe ca. 26 cm, Ø 15 cm 19,90  
52331 Höhe ca. 37 cm, Ø 22 cm 23,90

**Schlagbirne**

Aufpumpbare Birne aus echtem Leder zur Schulung von Ausdauer, Koordination, Reaktion und Reflexe. Wird an einer Öse befestigt. Lieferung ohne Aufhängung. Ø ca. 22 cm, Umfang ca. 66 cm, Höhe ca. 37 cm.

52332 39,90

**Kinder Boxsack Cobra**

Für Kinder im Alter zwischen 6 und 7 Jahren geeignet. Der hochwertige Boxsack mit stabiler Vierpunkt-Gurtaufhängung besteht aus 100% strapazierfähigem Kunstleder mit einer Füllung aus Textilstreifen. Abmessungen 55 x 25 cm, Gewicht ca. 7 kg.

52326 52,90

**Kinder Boxsack Mini Shark**

Für Kinder im Alter zwischen 4 und 7 Jahre. Aus Nylon mit robuster Vierpunkt Gurtaufhängung, Reißverschluss und weicher Stofffüllung. Dank geringem Eigengewicht (ca. 3,5 kg) verringert der Boxsack (20 x 50 cm) die Verletzungsgefahr im Training.

52325 38,90

befüllt



**NEU**  
im Sortiment

Mit ca. 35 cm Ø aus hochwertigem und strapazierfähigem Kunstleder. Dank dem Spezialmantel um den Füllkern zeichnet sich der Boxsack durch gute Dämpfungseigenschaften aus, die eine gelenkschonende Absorption der Schlagkraft ermöglichen. Die Lieferung erfolgt mit Stahlkettenaufhängung und Sandsackwirbel. Made in EU.

52333 Länge 100 cm, ca. 29 kg 171,90  
52329 Länge 120 cm, ca. 30 kg 191,90  
52328 Länge 150 cm, ca. 42 kg 215,90



# JUDOMATTEN ORIGINAL LONGLIFE - TATAMI QUALITÄT



Die Matten sind abwaschbar, hygienisch einwandfrei und hoch strapazierfähig.

Kampfsportmatten in modernen Farben

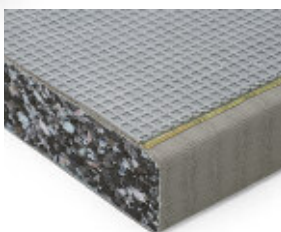

Unterseite mit Antirutschbelag

## Judomatten

Aus Schaumstoffverbundqualität E 215. Obermaterial Vinyl mit Reisstrohprägung. Unterseite mit rutschfestem Anti-Slip-Boden, Ecken sowie Ober- mit Unterteil verschweißt. Hervorragende Qualität, welche sich seit Jahren bei vielen nationalen und internationalen Wettkämpfen hervorragend bewährt hat. Die Preise gelten für Bestellungen ab 10 Stück. Bei weniger Matten fällt ein Mindermengenzuschlag an.

## Mindermengenzuschlag für Judomatten

Zuschlag für Judomatten wenn weniger als 10 Stück bestellt werden.

- 70614 1 - 2 Stück Mehrpreis 15%
- 70615 3 - 9 Stück Mehrpreis 10%



Einzeltafel, Stärke 4 cm

Artikelnummer	Maße	Farbe	Preis
70170	1 x 1 m	grün	86,90
70172	1 x 2 m	grün	148,90
70150	1 x 1 m	rot	86,90
70149	1 x 2 m	rot	148,90
70224	1 x 1 m	gelb	86,90
70225	1 x 2 m	gelb	148,90
70226	1 x 1 m	hellgrün	86,90
70228	1 x 2 m	hellgrün	148,90
70229	1 x 1 m	dunkelblau	86,90
70231	1 x 2 m	dunkelblau	148,90
70232	1 x 1 m	hellblau	86,90
70233	1 x 2 m	hellblau	148,90
70610	1 x 1 m	grau	86,90
70611	1 x 2 m	grau	148,90
70612	1 x 1 m	schwarz	86,90
70613	1 x 2 m	schwarz	148,90

## Nationale Formate

Kampffläche	Tafelgröße	Grüne Tafeln	Rote Tafeln	Gesamtgröße
6 x 6 m	1 x 1 m	80 Stück	20 Stück	100 qm
6 x 6 m	1 x 2 m	40 Stück	10 Stück	100 qm
7 x 7 m	1 x 2 m	48 Stück	12 Stück	121 qm
	1 x 1 m	1 Stück		
8 x 8 m	1 x 1 m	72 Stück	28 Stück	100 qm
8 x 8 m	1 x 2 m	36 Stück	14 Stück	100 qm
8 x 8 m	1 x 1 m	116 Stück	28 Stück	144 qm
8 x 8 m	1 x 2 m	58 Stück	14 Stück	144 qm
9 x 9 m	1 x 1 m	137 Stück	32 Stück	169 qm
9 x 9 m	1 x 2 m	68 Stück	16 Stück	169 qm
	1 x 1 m	1 Stück		
10 x 10 m	1 x 1 m	160 Stück	36 Stück	196 qm
10 x 10 m	1 x 2 m	80 Stück	18 Stück	196 qm

## Internationale Formate

Kampffläche	Tafelgröße	Grüne Tafeln	Rote Tafeln	Gesamtgröße
9 x 9 m	1 x 1 m	193 Stück	32 Stück	225 qm
9 x 9 m	1 x 2 m	96 Stück	16 Stück	225 qm
	1 x 1 m	1 Stück		
10 x 10 m	1 x 1 m	220 Stück	36 Stück	256 qm
10 x 10 m	1 x 2 m	110 Stück	18 Stück	256 qm

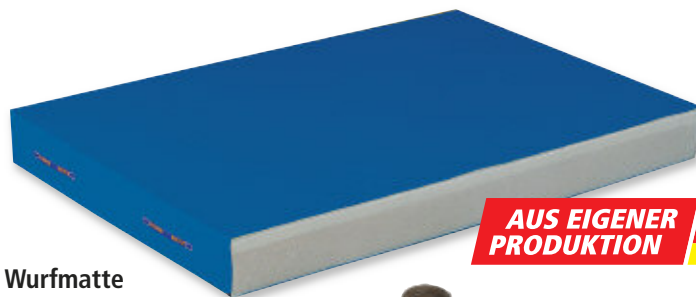

## Wurfmatte

Für gezielte Fall- und Wurftechniken, Polyetherschäumstoffkern. Überzug aus hochfestem PVC-Planenstoff, seitliche Entlüftung, Abmessung: 200 x 300 x 20 cm.

70162 699,90

## Judo-Trainingsanzug

Einsteiger- / Schüler-Anzug in stabiler 450 g/m<sup>2</sup> Ausführung, 100% reinweiße Baumwolle. Jacke mit durchgewebtem Unterteil, Hose mit Gummiband für alle Größen und Knieverstärkung. Mit Matsuru-Label. Inklusive weißer Gürtel.

- 70551 Größe 150 cm 42,90
- 70552 Größe 160 cm 44,90
- 70553 Größe 170 cm 45,90
- 70554 Größe 180 cm 47,90
- 70555 Größe 190 cm 56,90
- 70556 Größe 200 cm 57,90



450 g/m<sup>2</sup>

## Judo-Kampfangzug

Stabile Ausführung in 100% reinweißer Baumwolle, 550 g/m<sup>2</sup>. Mit Matsuru-Label. Bestehend aus verstärkter Jacke in Reiskornwebung mit durchgewebtem Unterteil, Hose mit Gummiband für alle Größen und Knieverstärkung. Inklusive weißem Gürtel. Idealer Anzug für fortgeschrittene Schüler und Wettkämpfer im Kinderbereich.

- 70533 Größe 130 cm 45,90
- 70534 Größe 140 cm 47,90
- 70535 Größe 150 cm 50,90
- 70536 Größe 160 cm 53,90
- 70537 Größe 170 cm 57,90
- 70538 Größe 180 cm 60,90
- 70539 Größe 190 cm 61,90



550 g/m<sup>2</sup>



Klappkanten für faltenfreie Abdeckung



**Ringermatten-Decke**

Trägewebe 100% Polyester, beidseitig PVC-beschichtet, verschweißt und temperaturbeständig von -30° bis + 70° C. Dreifarbig: Kampffläche Gelb / Passive Zone Rot / Umrandung blau. Die Plane hat an den Rändern Klappkanten, damit der Planenüberzug faltenfrei auf den Einzelplatten aufliegt. Lieferung ohne Matten.

70187	Gesamtfläche Ø 6 m, Deckengröße 8 x 8 m	4.106,90
70188	Gesamtfläche Ø 8 m, Deckengröße 10 x 10 m	5.454,90
70189	Gesamtfläche Ø 9 m, Deckengröße 12 x 12 m	6.707,90



B: 100 cm  
L: 200 cm  
H: 5 cm



UNTERSEITE MIT ANTI-RUTSCH-KASCHIERUNG



VERBUNDSCHAUMKERN RG120

**Kampfsportmatte Double Competition Profi**

100 x 100 x 2 cm, mit 4 integrierten Rand- und Eckstücken. Fallschutz 90 cm nach DIN EN 1177, Härtegrad 50°-55° Shore. Beidseitig verwendbar, mit Reisstrohmuster. Aus Kunststoff, schmutzunempfindlich, rutschfest und gelenkschonend. Mit Hilfe der stabilen Verzahnung lassen sich beliebige Flächen individuell gestalten und lose verlegen. Maximale Belastbarkeit 1.000 kg/m².

30565	blau-rot	50,90
30566	gelb-grün	50,90



• Offizielle Wettkampfmatte des Deutschen Budo Verbands

• DIN EN 1177 Fallschutz 90 cm

• Härtegrad 50° - 55°

B: 100 cm  
L: 100 cm  
H: 2 cm

COMPETITION PROFI

**Ringer Mattenteil**

Ringer-Mattenteil, 200 x 100 x 5 cm, grau. Foeldeak® Ringermattelement S5 ist der Klassiker und seit vielen Jahren bewährt, robust und langlebig. Die Standard-Matte für den Mannschaftssport ist geeignet für Wettkampf und Training. Der Mattenkern aus Verbundschaumkern RG 120 ist kompakt und robust. Oberseite und Seiten sind kaschiert mit Kunstleder. Die Unterseite ist mit Anti-Rutsch-Kaschierung ausgestattet. Die Matte liegt absolut plan und satt auf.

70185	271,90
-------	--------

**Kampfsportmatte Double Judo Competition**

100 x 100 x 4 cm, Härtegrad 30°-35°. Bei dieser Matte gibt es keine Vorder- oder Rückseite, sie ist beidseitig verwendbar und mit einem Reisstrohmuster versehen. Durch die Verzahnung ist ein fester Zusammenhalt der Matten untereinander gewährleistet. Die Matten werden einfach ineinander gefügt. Damit läßt sich jede beliebige Fläche individuell gestalten und lose verlegen. Mit 4 Randstücken. Offizielle Wettkampfmatte des DBV. Nach DIN EN 1177 Fallschutz 160 cm. Maximale Belastbarkeit 500 kg/m².

31233	blau-rot	75,90
31234	grün-rot	75,90

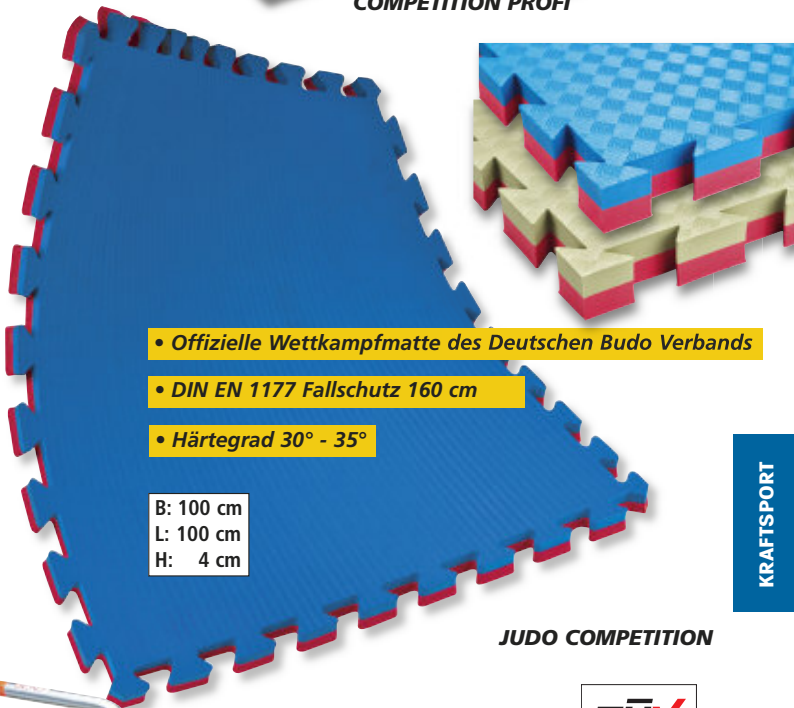

• Offizielle Wettkampfmatte des Deutschen Budo Verbands

• DIN EN 1177 Fallschutz 160 cm

• Härtegrad 30° - 35°

B: 100 cm  
L: 100 cm  
H: 4 cm

JUDO COMPETITION

KRAFTSPORT



**Transportwagen**

Für Judo- und Ringermattenteile. Abmessung 1 x 1 m, geschlossene Ladeplattform mit Gestell zum Auflegen der Mattenteile. 2 Stück Lenkrollen und 2 Stück Bockrollen (Ø 20 cm). Ladekapazität ca. 30 Platten.

70154	539,90
-------	--------

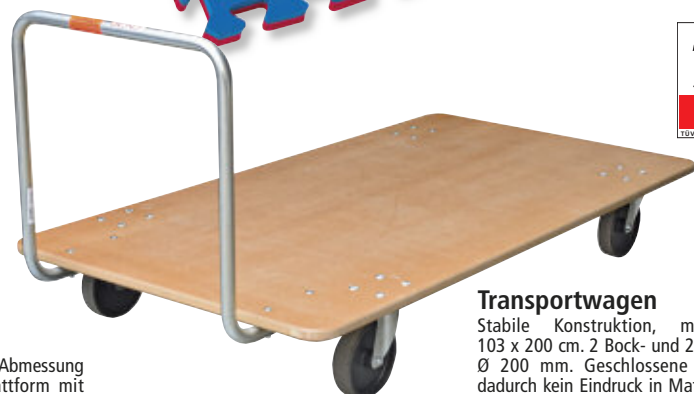

**Transportwagen**

Stabile Konstruktion, mit Griffbügel, 103 x 200 cm. 2 Bock- und 2 Schwenkrollen, Ø 200 mm. Geschlossene Ladeplattform, dadurch kein Eindring in Matten. Kann auch für Transport anderer Sportgeräte benutzt werden. TÜV geprüft durch TÜV AUSTRIA (Nr.: ZSTS/APZE/1981).

5171	397,90
------	--------



**BENZ® Micro-Starlift**

IAAF-zertifizierte Stabhochsprunganlage

Mikroprozessor-Steuerung mit Präzisions-Leistungsmotor

**AUS EIGENER  
PRODUKTION**



Bei der Leichtathletik-WM 93 in Stuttgart kam die neu entwickelte **Micro-Starlift-Stabhochsprunganlage** zum ersten Mal international zum Einsatz. Seitdem wurde sie erfolgreich bei der EM 2002 in München, bei der WM 2009 in Berlin und vielen weiteren nationalen und internationalen Wettkämpfen eingesetzt. Die Anlage wird ständig dem neuesten Reglement angepasst und optimiert. Bei der Konzeption wurden sehr hohe technische Anforderungen an die Neukonstruktion gestellt und realisiert. Sämtliche Bewegungen, Höhenverstellung der Auflagen, als auch Basisverstellung, werden mittels Sensor-Motoren ausgeführt. Die gewünschten Werte werden am Display, direkt am Kampfrichtertisch eingegeben. Hierbei sind auch problemlos Korrekturen möglich, da beide Eingabemaße am Display angezeigt werden. Die Werte werden dann in der Mikroprozessor-Steuerung verarbeitet und dabei die Stellmotoren so angesteuert, dass die Bewegungen synchron untereinander ablaufen. Sämtliche Bewegungen werden in Weg-Zeit optimierten Abläufen ausgeführt, d. h. die Verstellung startet mit Eilgang und drosselt kurz vor Endstellung auf reduzierte Geschwindigkeit und erreicht so die eingegebenen Werte. Beide Ständer sind eichbar, d. h. es können im

Display Korrekturwerte zur Feinjjustierung eingegeben werden, so dass die Sprunglatte exakt waagrecht liegt und eventuelle Bodenunebenheiten damit ausgeglichen werden. Der große Vorteil des **Micro-Starlift** liegt darin, dass sehr schnell ohne Aufwand exakt beide Bewegungen, Höhe und Basis, millimetergenau angefahren werden können. Hervorzuheben ist die Wiederholgenauigkeit. Die Stromversorgung erfolgt über ein Netzteil. Der vollkommen abgepolsterte Führungsschlitten der Basisverstellung dient der weiteren Sicherheit. Eine weitere Verbesserung sind die Aluminium-Standsäulen, welche eine Stellhöhe bis 6,25 m ermöglichen. Die Basis ist von 0 cm bis +80 cm verstellbar.

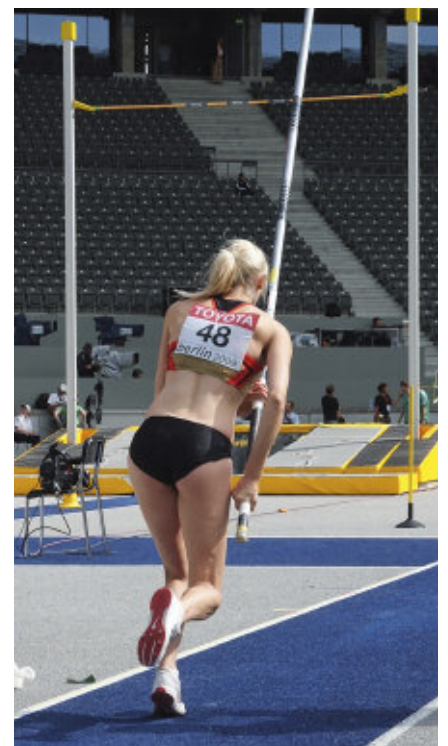
**AUS EIGENER  
PRODUKTION**

### Stabhochsprung-Ständer Micro-Starlift

Komplette Standsäulenelemente mit Basis-Führungsschienen, Mikroprozessor-Steuerung mit elektr. Motor mit Zahnriemenantrieb, inkl. Kabel und ausführlicher Bedienungsanleitung. Patent erteilt. Lieferung ohne Batterien und Netzgerät. IAAF- und DLV-zertifiziert.

4201

Preis auf Anfrage



Eingabe-Display mit LCD-Anzeige der Weite und der Höhe. Das Display kann in verschiedenen Sprachen konfiguriert werden.

AUS EIGENER PRODUKTION 



**BENZ® Starlift**

IAAF-zertifizierte Stabhochsprunganlage



Durch eine 4-fach gelagerte, wartungsfreie und witterungsbeständige Antriebswelle ist eine leichte Betätigung garantiert.



Standsäulen lassen sich einfach umklappen. Alle Verbindungselemente sind aus rostfreiem Stahl gefertigt.



Antriebskurbeln sind abnehmbar. Unbefugten ist es somit nicht möglich die Anlage zu bedienen.



Die Standsäulen wurden ohne vorstehende Teile ausgeführt, damit Sprungstäbe geschont werden.



Sandwichbauweise der Standsäulen ermöglicht einen schnellen Austausch des beschichteten Edelstahlmaßbandes, ohne Spezialwerkzeuge und Vorrichtungen.



Auslegerschlitzen mit verschleißfreien Kunststoffkufen wird in der Säule 2-fach geführt. Die Ausleger sind am Schlitten verschraubt und austauschbar.

## BENZ® STARLIFT

### Stabhochsprung-Ständer Starlift

Standsäulen aus korrosionsbeständigen Aluminium-Spezial-Hohlkammerprofilen und Edelstahl-Verbindungselementen, IAAF-zertifiziert. Mit justierbarer Höhenverstellung mittels Kurbelmechanismus und Meßskala (Kurbel abnehmbar) – Höhenverstellung von 1,8 bis 6,2 m. Memoryfunktion für Sprunghöhe durch einstellbaren Anschlag auf der Meßskala – dadurch schnelle und exakte Wiederholeinstellung. Eventuelle Höhendifferenz zwischen beiden Ständern ist ausgleichbar. Ablesehöhe beträgt vom Boden 1,3 m. Ständer sind serienmäßig umlegbar und einfach zu bedienen. Standsäule ist auf einem feuerverzinkten Laufwagen montiert. Bodenbefestigungs-Set und Laufschienensatz werden benötigt und sind nicht im Lieferumfang enthalten.

4203 3.989,90

### Bodenbefestigungs-Set

Für Starlift Laufschienen, 12 Stück Befestigungsschrauben M12, 12 Stück speziell Betonanker.

4278 Set 139,90

### Laufschienen-Satz

Für Befestigungs-Set. Feuerverzinkte, 170 cm lange Doppellaufschienen auf denen der Ständer verfahren wird. Witterungsbeständig, 6 Befestigungsbohrungen M12 je Laufschiene.

4273 Set 427,90

### Lattenrost für Matte 6 x 8 m

Groß dimensionierte Aluminium-Rechteckrohre bilden die robuste Unterkonstruktion, auf die Aluminium-Rechteckprofile (80 x 20 mm) aufgeschweißt werden. Dieses praktische, unverwüstliche Auflageraster wird mehrteilig geliefert.

705581 Preis auf Anfrage

**BENZ® Starlift Coach**
**NEU**  
im Sortiment

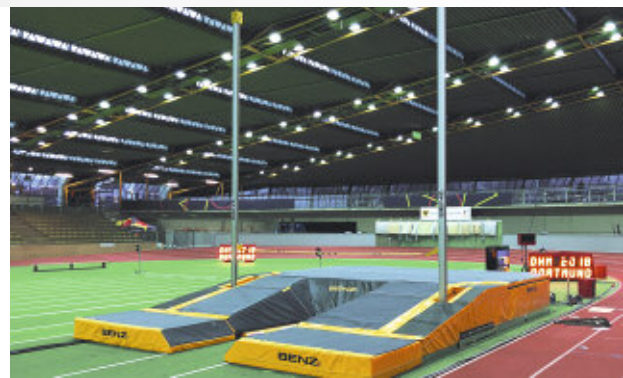
**AUS EIGENER PRODUKTION**

## STARLIFT COACH

### Stabhochsprung-Ständer Starlift Coach

Standsäulen aus korrosionsbeständigen Aluminium-Spezial-Hohlkammerprofilen mit Edelstahl Verbindungselementen. Mit justierbarer Höhenverstellung mittels Kurbelmechanismus und Messkala (Kurbel abnehmbar) – Höhenverstellung von 1,65 bis 6,2 m. Memoryfunktion für Sprunghöhe durch einstellbaren Anschlag auf der Messkala – dadurch schnelle und exakte Wiederholeinstellung. Eventuelle Höhendifferenz zwischen beiden Ständern ist ausgleichbar. Ablesehöhe beträgt vom Boden 1,3 m. Ständer sind serienmäßig umlegbar und einfach zu bedienen. Bodenbefestigungs-Set und Laufschienensatz werden benötigt und sind nicht im Lieferumfang enthalten.

42036

3.849,90

### Lattenrost für Stabhochsprungmatte Coach

Komplett aus Aluminium gefertigt, Maße (L x B) 800 x 600 cm. Dieses praktische und stabile Auflageraster wird mehrteilig geliefert, die Höhe beträgt 10 cm. Der Rost beinhaltet die Bohrungen für die Laufschienen der Ständer. Die Laufschienen werden auf dem Rost befestigt. Somit entfallen die Kosten für Fundamente und Bodenbefestigungen. Passende Laufschienen finden Sie auf Seite 389.

705586

Preis auf Anfrage

### Einstichkastenpolster Coach

Mit PVC bezogene Polsterung für Stabhochsprung-Einstichkasten passend für Stabhochsprungmatte Coach. Bestehend aus 2 x Polstern mit Schaum/Holz kern 200 x 26 x 9,2 cm und 1 x Polster mit Schaum kern 100 x 8 x 10 cm

705042

Preis auf Anfrage



## DE LUXE STABHOCHSPRUNG-STÄNDER

### Stabhochsprung-Ständer De Luxe

Nach neuesten Bestimmungen des DLV und der WA. Komplette Aluminium-Konstruktion, Ständer aus Profil 98 x 142 mm, weiß pulverbeschichtet. Alle Funktionsteile aus Edelstahl oder Kunststoff. Auflage von 150 bis 650 cm, höhenverstellbar mit Kurbel in Verbindung mit textilverstärktem Zahnriemensystem über ein innenliegendes Getriebe. Die Höhenangaben sind direkt auf dem Zahnriemen aufgedruckt, dadurch schnelles und direktes Ablesen der Sprunghöhe. Der Ständer ist mit dem Schlitten verschweißt. Der Führungsschlitten wird durch Laufrollen aus Polyamid in der Laufschiene geführt. Der Ständer ist in der Schiene um 0,8 m verstellbar. Die Laufschiene wird mit 4 Erdanker-Bodenhülsen im Beton-Fundament befestigt. Die Maßskala für die Einstellung der Sprungständer zur Null-Linie ist auf die Laufschiene aufgedruckt.

4279

5.989,90



Führungsschlitten mit Laufrollen aus Polyamid



Höhenverstellung von 150-650 cm mittels Kurbel



Höhenangaben sind direkt auf Zahnriemen aufgedruckt



## BENZ® STABHOCHSPRUNG-MATTEN

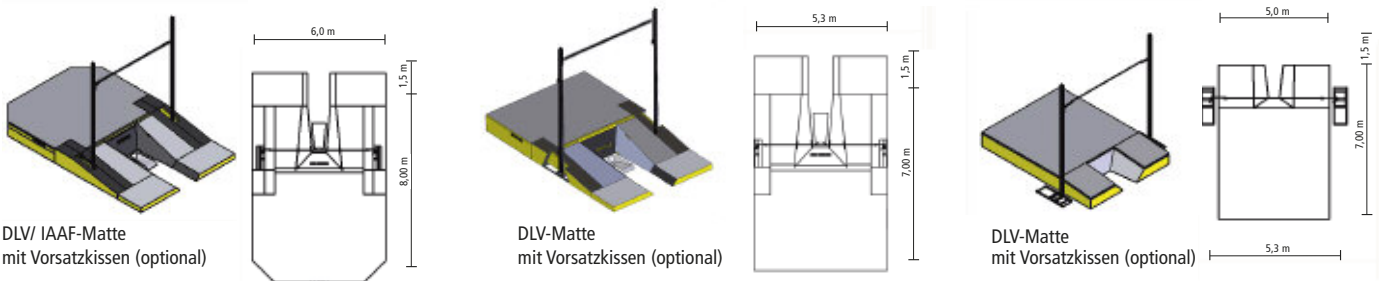

### STABHOCHSPRUNG-MATTEN

Unsere Stabhochsprung-Matten werden in einer speziellen Schaumblock-Kombination hergestellt. Dabei werden die Schaumblocke der Aufsprungfläche mit Hohlkammern versehen. Bei hohen Sprüngen minimiert die Matte das Verletzungsrisiko durch ihre Weichheit. Die Hohlkammerblöcke werden mit einer 10 cm starken Schaumstoffauflage abgedeckt. Diese, auch Schleiß- oder Spikematte genannt, schützt die Hauptblöcke vor den Spikenägeln und kann nach längerem Gebrauch kostengünstig ausgetauscht werden. Der Überzug wird aus PVC-Planenmaterial mit reißfester Trevira-Gewebeeinlage gefertigt. Die Abdeckung besteht aus einem absolut spikfesten PVC-ummantelten Gittergewebe. Das Material eignet sich perfekt für Matten, da der Gewebefaden beim Eindringen der Spikes ausweichen kann und somit nicht beschädigt wird. Unsere Deckel werden in stulpedeckelartiger Form über den gesamten Stabhochsprunghügel, einschließlich der darunter befindlichen 10 cm starken Spikematte gezogen. Mittels eines rundumlaufenden, witterungsbeständigen Spezialreißverschlusses kann der Deckel mit der unteren Hülle verbunden werden. Die Anlagen entsprechen den aktuellsten Wettkampf-Vorschriften und werden allen Anwender-Anforderungen – vom Anfänger bis zum Spitzensportler – gerecht.

#### Typ A

Hohlkammer-Schaumstoffkern, abgedeckt mit Schaumstoffauflage, kompletter Überzug.

70475	4,0 x 5,3 x 0,6 m	Preis auf Anfrage
70472	5,0 x 5,3 x 0,8 m	Preis auf Anfrage
704701	5,0 x 7,0 x 0,8 m, DLV	Preis auf Anfrage
704102	5,3 x 7,0 x 0,8 m, DLV	Preis auf Anfrage
70416	6,0 x 8,0 x 0,8 m, DLV / IAAF	Preis auf Anfrage

#### Typ B

Hohlkammer-Schaumstoffkern, Schleißmatte in Extrakammer mit Zwischenboden.

70445	4,0 x 5,3 x 0,6 m	Preis auf Anfrage
70443	5,0 x 5,3 x 0,8 m	Preis auf Anfrage
704401	5,0 x 7,0 x 0,8 m, DLV	Preis auf Anfrage
704103	5,3 x 7,0 x 0,8 m, DLV	Preis auf Anfrage
70411	6,0 x 8,0 x 0,8 m, DLV / IAAF	Preis auf Anfrage



#### Polster für Einstichkästen

Polster für Stabhochsprung-Einstichkästen aus Stahl. Zur Befestigung am Einstichkasten ist das Polster an der Unterseite mit Magnetleisten ausgestattet.

48510	739,90
-------	--------

#### Mehrpreis

Für den Aufbau der Stabhochsprung-Matten.

70438	Preis auf Anfrage
-------	-------------------

#### Laufschienenpolster

Mit Weitenskala und Aussparungen.

704702	Preis auf Anfrage
--------	-------------------

#### Regenhaube

Regenhaube für Stabhochsprung-Matten am unteren Rand geöst, Farbe Grau, Gewicht 680 g/m<sup>2</sup>.

70495	4,0 x 5,3 x 0,6 m	721,90
70491	5,0 x 5,3 x 0,8 m	886,90
704931	5,0 x 7,0 x 0,8 m	993,90
705062	5,3 x 7,0 x 0,8 m	1.701,90
70506	6,0 x 8,0 x 0,8 m	2.383,90

### STABHOCHSPRUNG-MATTEN (EN 12503-2 TYP 11)

#### Vorsatzmatten für DLV/IAAF-Matte (Paar)

Sicherheits-Modulsystem, für höchste Ansprüche. Die einzelnen Vorsatzkissen werden zusätzlich um die Basismatte angeordnet. Für Stabhochsprung-Matte als zusätzliches Sicherheitspolster, nach DLV/ IAAF. Bestehend aus zwei Stück, je 2,5 x 1,5 x 0,25 m.

70504	Paar	Preis auf Anfrage
-------	------	-------------------

#### WEITERE GRÖSSEN LIEFERBAR!

#### Stabhochsprung- Normen

**Regel 183.12:**  
Für internationale Wettkämpfe ist die vorgeschriebene Mattengröße 6 x 8 x 0,8 m.

Generell werden die Vorsatzkissen zur Minimierung des Verletzungsrisikos empfohlen.

**Lieferhinweis:**  
Alle Schaumstoffteile werden direkt ab Schaumstoffhersteller mit Werks-LKW angeliefert. Hülle und Abdeckplane werden gesondert geliefert. Ein gleichzeitiges Eintreffen kann daher nicht garantiert werden.

#### Typ C

Hohlkammer-Schaumstoffkern, Schleißmatte in Extrakammer. Alle Schaumstoffblöcke in Einzelüberzügen.

70435	4,0 x 5,3 x 0,6 m	Preis auf Anfrage
70436	5,0 x 5,3 x 0,8 m	Preis auf Anfrage
704371	5,0 x 7,0 x 0,8 m, DLV	Preis auf Anfrage
704104	5,3 x 7,0 x 0,8 m, DLV	Preis auf Anfrage
704101	6,0 x 8,0 x 0,8 m, DLV / IAAF	Preis auf Anfrage





**LANCET NEW GENERATION**

**LANCET SPRUNGSTAB**

**Lancet-Sprungstab**

Aus glasfaserverstärktem Kunststoff, vorgebogen. Stäbe sind individuell jedem Springergewicht entsprechend lieferbar und werden exakt nach Gewichtsangabe hergestellt. Bei Bestellung bitte exaktes Körpergewicht angeben. Kundenspezifische Fertigungen sind von Umtausch und Rückgabe ausgeschlossen.

4342	310 cm, Ø 21 mm, 25-45 kg	346,90
4343	310 cm, Ø 28 mm, 30-45 kg	430,90
4344	400 cm, Ø 30 mm, 45-70 kg	483,90
4345	430 cm, Ø 33 mm, 55-62 kg	550,90
4349	430 cm, Ø 33 mm, 63-68 kg	550,90
4350	430 cm, Ø 33 mm, 70-75 kg	550,90

**BENZ® Übungsstab**

Der BENZ Trainings-Stabhochsprung-Stab aus GFK ermöglicht erste Erfahrungen mit der Disziplin Stabhochsprung. Beidseitig mit Stopfen versehen.

4304	Länge 2 m, Ø 30 mm, bis max. 60 kg	164,90
4305	Länge 2,5 m, Ø 30 mm, bis max. 85 kg	190,90

**Lancet-Sprungstab New Generation**

Neuentwickelter Carbonstab mit ca. 30 % weniger Gewicht. Wird vorgebogen geliefert, biegt sich leicht an, stellt sich in der oberen Phase extrem kurz und kommt schnell. Springer müssen beim Sprung nicht so viel Energie in die Biegung aufbringen. Jeder Stab wird mit Protokoll geliefert, wie er vermessen wurde. Bei Bestellung bitte exaktes Körpergewicht angeben. Kundenspezifische Fertigungen sind von Umtausch und Rückgabe ausgeschlossen.

4391	310 cm, 25-45 kg	450,90
4392	350 cm, 30-45 kg	548,90
4393	400 cm, 45-70 kg	638,90
4394	430 cm, 55-75 kg	695,90
4395	460 cm, 55-80 kg	817,90
4396	480 cm, 65-85 kg	958,90

**Auflegestange**

Aus Aluminiumrohr Ø 30 mm, Länge 6 m, zum Auflegen von Stabhochsprung-Latten.

4280	67,90
------	-------

**Teleskop-Lattenaufleger**

Ausziehbarer Teleskop-Lattenaufleger für Stabhochsprunglatten. Länge von 1,70 m bis 4,40 m.

4266	231,90
------	--------

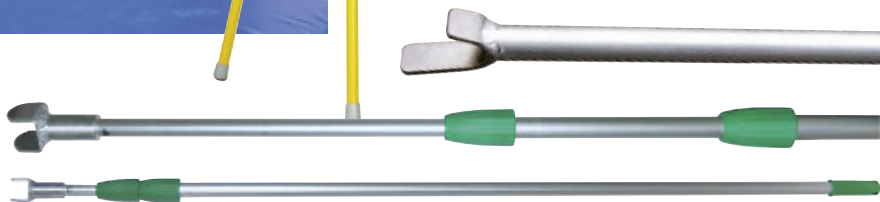

LÄNGE VON 1,70 - 4,40 M



**Zielmatten-Set**

6 Rundmatten (Ø 50 cm), mit Zahlenaufdruck von 0-5 und eine neutrale für das Stabspringen. Sofortiges Weiten-Feedback und Motivationshilfe.

7057	66,90
------	-------

**Ersatzstopfen**

Für Lancet-Sprungstäbe. Bitte Stabmodell und -durchmesser angeben.

4339	33,90
------	-------

AUS EIGENER PRODUKTION

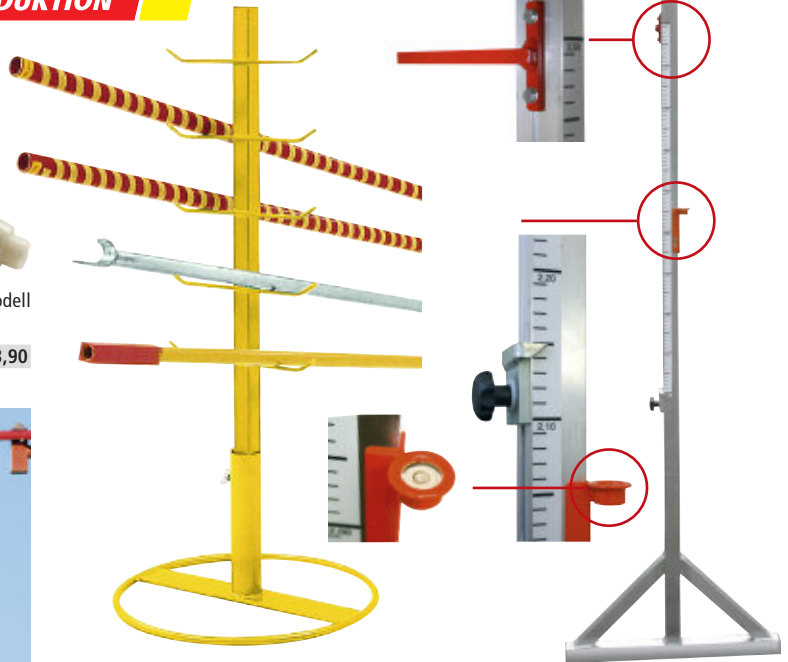

**Sprungstab-Ständer**

Stahlrohr, zur Aufbewahrung von 20 Sprungstäben. Bei waagerechter Ablage werden zwei Stück benötigt.

4265	261,90
------	--------

**Höhenmessgerät für Stabhochsprung**

Meßplatte für Stabhochsprung und Hochsprung, Wettkampf-Meßplatte. Anschiebbar bis 6,2 m, Aluminium, mit Wasserwaage, und optimal lesbarer Höhenscala zum lotrechten Messen.

4264	621,90
------	--------





**INDOOR**



**Einstickkasten**

Aus glasfaserverstärktem Kunststoff, mit reduzierter Höhe, für Halleneinbau.

4863 453,90



**Übungs-Einstickkasten**

Aus GFK, für die Verwendung in der Halle an der Unterseite mit Einsteckrohr zum Einstecken in vorhandene Bodenhülsen (80x80 mm) ausgerüstet. Kein Wegrutschen möglich.

4867 854,90



**Z-Rahmen mit PVC-Deckel**

Für Einstickkasten zuvor, zum Einbau in flächenelastische Sportböden.

4864 451,90

**Kunststoffdeckel**

Passender Kunststoffdeckel für Hallen-Einstickkasten.

4862 362,90

**Ausheber für Einlagendeckel**

Aus Stahl, verzinkt.

4866 11,90

**OUTDOOR**



**Einstickkasten**

Aus feuerverzinktem Stahlblech, mit Befestigungsanker zum Einbetonieren, gemäß den neuesten DLV-Vorschriften.

4851 630,90



**Stahlblech-Abdeckung**

Mit angebrachter Verstärkung, begehbar, sehr stabile Ausführung, komplett feuerverzinkt mit Aushebe-Vorrichtung, passend für Einstickkästen zuvor.

4852 208,90



**Einstickkasten**

Aus glasfaserverstärktem Kunststoff, mit stirnseitiger Einbauflanke, für Freilandanlagen, gemäß DLV-Vorschrift.

4850 489,90



**Anlauf-Kontrollmarken**

Runde Metallplättchen, farbig sortiert.

4089 4,90

**Anlauf-Kontrollmarken aus Kunststoff**

Aus zylindrischem Kunststoff. Ø 40 mm, Höhe 45 mm. Farbig sortiert.

40700 6,90

**BENZ® Magnesia**

Magnesia oder Chalk wird von Geräteturnern, Kraftsportlern, Kletterern und Stabhochspringern verwendet. Es ist ein Naturprodukt und wird in gepresster Blockform geliefert, um die Staubentwicklung beim Gebrauch zu reduzieren. Das Produkt für hervorragende Feuchtigkeitsaufnahme.

3620	1 Block = 65g	(44,61 €/ 1kg)	2,90
3621	8 Blocks = 520g	(38,26 €/ 1kg)	19,90
3622	288 Blocks = 18.7kg	(29,35 €/ 1kg)	548,90



18,7 kg Karton mit 288 Blocks

**BENZ® Magnesia-Behälterwagen**

Stahlkonstruktion, Trichterform, rollbar.

3604 224,90



LEICHTATHLETIK





Regenhaube



**Lieferhinweis:** Alle Schaumstoffteile werden direkt ab Schaumstoffhersteller mit Werks-LKW angeliefert. Hülle und Abdeckplane werden gesondert geliefert – gleichzeitiges Eintreffen kann daher nicht garantiert werden.

### Typ M

Massiv-Schaumblöcke mit 10 cm starker Spikematte. Überzug aus PVC-Planenmaterial mit Trevira-Gewebeeinlage. Rundumlaufender witterungsbeständiger Spezialverschluss des Deckels. Die Ausführung entspricht den neusten Wettkampf-Vorschriften und wird allen Anforderungen gerecht.

### Typ A

Ausführung wie **Typ M**, jedoch mit Hohlkammer-schaumstoffkern.

### Typ B

Ausführung wie **Typ A**, jedoch Schleißmatte in abgetrennter Kammer mit Zwischenboden, dadurch besserer Regenschutz.

### Typ C

Ausführung wie **Typ B**, jedoch alle Schaumstoffelemente in Einzelüberzügen versehen. Sehr zu empfehlen bei Anlagen, die sehr häufig auf- und abgebaut werden, da leichteres Handling sowie längere Haltbarkeit der Blöcke.

## BENZ® HOCHSPRUNG-MATTEN

### Hochsprung-Matten

#### Typ M

Massiv-Schaumstoffkern, kompletter Überzug.

70496	3,0 x 4,0 x 0,5 m	2.737,90
70468	5,0 x 3,0 x 0,5 m, Eckaussp.	3.511,90
70461	5,0 x 3,0 x 0,5 m, DLV	3.646,90
70463	6,0 x 3,0 x 0,5 m, DLV	3.822,90
70465	6,0 x 4,0 x 0,5 m, DLV	6.048,90
70594	6,0 x 4,0 x 0,7 m, DLV / IAAF	7.242,90

#### Typ A

Hohlkammer-Schaumstoffkern, kompletter Überzug.

70500	2,0 x 3,0 x 0,4 m	1.776,90
70507	2,0 x 3,0 x 0,5 m	2.196,90
70497	3,0 x 4,0 x 0,5 m	2.699,90
70469	5,0 x 3,0 x 0,5 m, Eckaussp.	3.559,90
70462	5,0 x 3,0 x 0,5 m, DLV	3.769,90
70464	6,0 x 3,0 x 0,5 m, DLV	3.633,90
70467	6,0 x 4,0 x 0,5 m, DLV	4.796,90
70593	6,0 x 4,0 x 0,7 m, DLV / IAAF	6.287,90

#### Typ B

Hohlkammer-Schaumstoffkern, Schleißmatte in Extrakammer mit Zwischenboden.

70451	5,0 x 3,0 x 0,5 m, DLV	4.509,90
70453	6,0 x 3,0 x 0,5 m, DLV	5.458,90
70455	6,0 x 4,0 x 0,5 m, DLV	6.253,90
70592	6,0 x 4,0 x 0,7 m, DLV / IAAF	7.923,90

#### Typ C

Wie Typ B, jedoch alle Schaumstoff-Blöcke in Einzelbezügen.

70456	5,0 x 3,0 x 0,5 m, DLV	4.805,90
70457	6,0 x 3,0 x 0,5 m, DLV	5.781,90
70459	6,0 x 4,0 x 0,5 m, DLV	7.600,90
70418	6,0 x 4,0 x 0,7 m, DLV/ IAAF	9.972,90

### Regenhauben für Hochsprung-Matten

#### Regenhaube (leicht, ca. 500 g/m<sup>2</sup>, für Typ M)

PVC, Farbe Grau, mit Befestigungsösen am unteren Rand.

70498	für 3,0 x 4,0 x 0,5 m	365,90
70487	für 5,0 x 3,0 x 0,5 m, Eckaussp.	454,90
70480	für 5,0 x 3,0 x 0,5 m	425,90
70483	für 6,0 x 3,0 x 0,5 m	494,90
70485	für 6,0 x 4,0 x 0,5 m	628,90
70528	für 6,0 x 4,0 x 0,7 m	660,90

#### Regenhaube (leicht, ca. 500 g/m<sup>2</sup>, für Typ A)

Farbe Grau, mit Befestigungsösen am unteren Rand.

70501	für 2,0 x 3,0 x 0,4 m	256,90
70509	für 2,0 x 3,0 x 0,5 m	261,90
70498	für 3,0 x 4,0 x 0,5 m	365,90
70487	für 5,0 x 3,0 x 0,5 m, Eckaussp.	454,90
70480	für 5,0 x 3,0 x 0,5 m	425,90
70483	für 6,0 x 3,0 x 0,5 m	494,90
70485	für 6,0 x 4,0 x 0,5 m	628,90
70528	für 6,0 x 4,0 x 0,7 m	660,90

#### Regenhaube (leicht, ca. 500 g/m<sup>2</sup>, für Typ B)

PVC, Farbe Grau, mit Befestigungsösen am unteren Rand.

70480	für 5,0 x 3,0 x 0,5 m	425,90
70483	für 6,0 x 3,0 x 0,5 m	494,90
70485	für 6,0 x 4,0 x 0,5 m	628,90
70528	für 6,0 x 4,0 x 0,7 m	660,90

#### Regenhaube (leicht, ca. 500 g/m<sup>2</sup>, für Typ C)

PVC, Farbe Grau, mit Befestigungsösen am unteren Rand.

70480	für 5,0 x 3,0 x 0,5 m	425,90
70483	für 6,0 x 3,0 x 0,5 m	494,90
70485	für 6,0 x 4,0 x 0,5 m	628,90
70528	für 6,0 x 4,0 x 0,7 m	660,90

#### Regenhaube (schwer, ca. 680 g/m<sup>2</sup>, für Typ M)

PVC, Farbe Grau, mit Befestigungsösen am unteren Rand.

70499	für 3,0 x 4,0 x 0,5 m	430,90
70488	für 5,0 x 3,0 x 0,5 m, Eckaussp.	547,90
70481	für 5,0 x 3,0 x 0,5 m	529,90
70484	für 6,0 x 3,0 x 0,5 m	587,90
70486	für 6,0 x 4,0 x 0,5 m	736,90
70529	für 6,0 x 4,0 x 0,7 m	748,90

#### Regenhaube (schwer, ca. 680 g/m<sup>2</sup>, für Typ A)

PVC, Farbe Grau, mit Befestigungsösen am unteren Rand.

–	–	–
–	–	–
70499	für 3,0 x 4,0 x 0,5 m	430,90
70488	für 5,0 x 3,0 x 0,5 m, Eckaussp.	547,90
70481	für 5,0 x 3,0 x 0,5 m	529,90
70484	für 6,0 x 3,0 x 0,5 m	587,90
70486	für 6,0 x 4,0 x 0,5 m	736,90
70529	für 6,0 x 4,0 x 0,7 m	748,90

#### Regenhaube (schwer, ca. 680 g/m<sup>2</sup>, für Typ B)

PVC, Farbe Grau, mit Befestigungsösen am unteren Rand.

70481	für 5,0 x 3,0 x 0,5 m	529,90
70484	für 6,0 x 3,0 x 0,5 m	587,90
70486	für 6,0 x 4,0 x 0,5 m	736,90
70529	für 6,0 x 4,0 x 0,7 m	748,90

#### Regenhaube (schwer, ca. 680 g/m<sup>2</sup>, für Typ C)

PVC, Farbe Grau, mit Befestigungsösen am unteren Rand.

70481	für 5,0 x 3,0 x 0,5 m	529,90
70484	für 6,0 x 3,0 x 0,5 m	587,90
70486	für 6,0 x 4,0 x 0,5 m	736,90
70529	für 6,0 x 4,0 x 0,7 m	748,90

### GRÖSSE UND AUFEILUNG DER HOCHSPRUNG-MATTEN

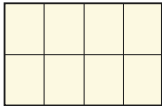

600 x 400 x 50 cm  
8 Schaumstoff-Elemente  
(200 x 150 x 40 cm)  
und 1 Schleißmatte  
(600 x 400 x 10 cm).

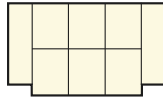

500 x 300 x 50 cm mit Eckenaussparung  
2 Schaumstoff-Elemente (260 x 75 x 40 cm),  
6 Schaumstoff-Elemente (150 x 117 x 40 cm)  
und 1 Schleißmatte im entsprechenden  
Format (10 cm stark).

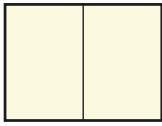

400 x 300 x 50 cm  
2 Schaumstoff-Elemente  
(300 x 200 x 40 cm)  
und 1 Schleißmatte  
(400 x 300 x 10 cm).

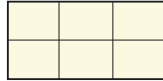

500 x 300 x 50 cm  
4 Schaumstoff-Elemente  
(250 x 150 x 40 cm)  
und 1 Schleißmatte  
(500 x 300 x 10 cm).

600 x 300 x 50 cm  
6 Schaumstoff-Elemente (200 x 150 x 40 cm)  
und 1 Schleißmatte (600 x 300 x 10 cm).



### AUFBAU VON HOCHSPRUNG-MATTE TYP B



Spike-festes Gittergewebe mit Reißverschlüssen

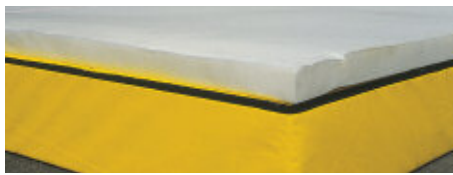

Schleißmatte



Hohlkammerkerne



Betriebsbereit



Zwischenboden



Entlüftungsgitter

### Standard-Hochsprung-Matte

Aus Polyäther-Schaumstoff-Monoblock, RG 17 mit PVC-Überzug, 3-seitigem Reißverschluss, Oberseite aus Gittergewebe, ohne Tragschlaufen.

70502	200 x 300 x 40 cm	998,90
70503	200 x 300 x 50 cm	1.143,90

### Aufsprungskissen

Aus extraweichem Schaumstoffkern (Hohlkammer), Hüllboden aus PVC-Mattenstoff, 200 x 300 x 40 cm. Deckel aus bestem PVC-Gittergewebe, absolut Spike-fest. Mit vier Tragschlaufen. Ohne Abbildung.

70500		1.776,90
-------	--	----------



### Spezialüberzug

Hiermit können 4 Weichbodenmatten (200 x 300 x 30 cm) in eine Hochsprungmatte verwandelt werden. Abmessung (2 Matten nebeneinander und 2 Matten übereinander) 300 x 400 x 60 cm. Lieferung ohne Matten.

70222		489,90
702221	Stretchüberzug	589,90

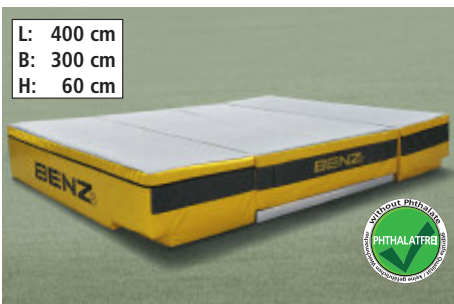

L: 400 cm  
B: 300 cm  
H: 60 cm

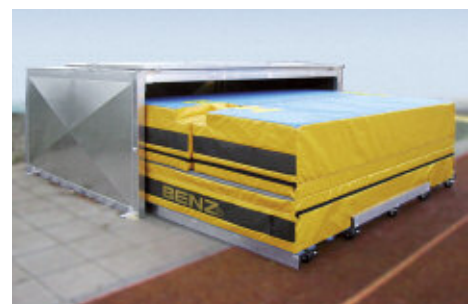

LEICHTATHLETIK

### Fahr- und klappbare Hochsprungmatte

Konzipiert für schnellen Einsatz. Die Matte liegt auf einem fahrbaren Aluminiumrost. Die beiden Seitenteile können leicht heruntergeklappt werden. Doppelrollen-Räder sind mit Bremsen versehen. Mattenkern ist mit Vollschaumelementen ausgestattet.

Überzug besteht aus gelbem, strapazierfähigem PVC-Material mit integrierter Spike-Schutz-Mattenaufgabe. Zwei Aussparungen an der Anlaufseite für Sprungständer. Auf der Mattenunterseite befinden sich 4 Spike-Bretter zur standfesten Fixierung auf Tartanbelag. Maße auseinander geklappt: 400 x 300 x 60 cm. Maße in fahrbarem Zustand/ zusammengeklappt: 200 x 300 x 120 cm.

70574		5.087,90
-------	--	----------



### Aluminium-Abdeckdach

Für fahrbare Hochsprung-Matte, Innenmaße: 220 x 320 x 130 cm. Komplette Aluminiumkonstruktion, Seitenfläche Aluminium-Kassetten, Dach Aluminium-Bordwand-Profile. Oberfläche ist begehbare. Mit einer Klappe an der Längswand (ca. 320 cm) und 6 angeschweißten Befestigungsglaschen zur Montage am Boden. Lieferung ohne Matte.

70297	Preis auf Anfrage
-------	-------------------

### Mehrpreis

Für den Aufbau der Hochsprung-Matten.

70438	Preis auf Anfrage
-------	-------------------

AUS EIGENER PRODUKTION 

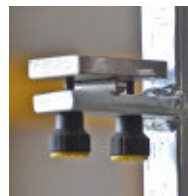

Ausgleichswippe zur Neigungsanpassung



Rändelschraube zur Höhenverstellung



2 Rändelschrauben zur Feinjustierung

Schwerer Standfuß mit Stellschrauben zur optimalen Justierung.



Kippmechanik aus Edelstahl ermöglicht Feinjustierung der Lattenauflage. Einfachste Höhenverstellung der Teleskopauflageschieber.



**Hochsprung-Ständer mit T-Fuß**

Aluminiumsäule mit Zentimeterskala, beginnend bei 50 cm. Aluminiumschraubenschieber zur Lattenaufgabe. Die Säule ist im lackierten T-Fußständer verschraubt und abnehmbar. Preis pro Stück. GS geprüft durch TÜV AUSTRIA (Nr.: ZSTS/APZE/1980).

4365	Höhe 2,00 m	120,90
43651	Höhe 2,00 m fahrbar	199,90
4360	Höhe 2,50 m	132,90
43601	Höhe 2,50 m fahrbar	209,90

**Sprungständer mit T-Fuß**

Säule aus lackiertem Stahlrohr. Einschub bis max. Höhe 2,50 m, verzinkt mit Ausgleichswippe zur exakten Neigungsanpassung der Auflage. Der Sprungständer ist mit verstellbaren Gummipuffern ausgestattet. GS geprüft durch TÜV AUSTRIA (Nr.: ZSTS/APZE/1980).

4367	Stück	479,90
------	-------	--------

**Zusatzvorrichtung**

Für Sprungständer mit T-Fuß zur Reduzierung der Sprunglattenhöhe auf Verstellbereich 80-130 cm. Wird einfach aufgesteckt und mit Rändelschraube befestigt.

4421	Paar	125,90
------	------	--------

**Hochsprung-Ständer mit Ringfuß**

Aluminiumsäule mit Zentimeterskala, beginnend bei 50 cm. Aluminiumschraubenschieber zur Lattenaufgabe. Die Säule ist im lackierten Fußständer verschraubt und abnehmbar. Preis pro Stück.

4565	Höhe 2,00 m	163,90
4566	Höhe 2,50 m	175,90

**Hochsprungständer 2,50 m**

Der Hochsprungständer aus Aluminiumprofil 8 x 8 cm erfüllt die IAAF-Norm. Gewicht pro Ständer 30 kg. T-Standfuß (B x T) 50 x 50 cm inklusive Gewichte, sowie Höhenregulierung durch stufenlos verschiebbare Verstellelemente von 50 - 240 cm.

4351	695,90
------	--------

**Hochsprungständer 3 m**

Hochsprungständer aus Aluminiumprofil 8 x 8 cm, Abmessungen Standfuß (B x T) 50 x 50 cm, Gewicht pro Ständer 34 kg. T-Standfuß inklusive Gewichte. Höhenregulierung durch stufenlos verschiebbare Verstellelemente von 50 - 280 cm möglich. WA zertifiziert.

4352	896,90
------	--------

**Meßständer Aluminium**

Meßständer für die Höhe der Hochsprunglatten aus Aluminium, mit Wasserwaage. Messbereich von 60 cm bis 270 cm Sprunghöhe. GS geprüft durch TÜV AUSTRIA (Nr.: ZSTS/APZE/1980).

4456	Stück	383,90
------	-------	--------

**BENZ® Hochleistungs-Sprungständer**

Integrierte neuartige Verstellmechanik für Sprunghöhen bis 255 cm in Teleskopausführung bei einer minimalen Bauhöhe von 157 cm. Standsäule aus dickwandigem eloxiertem Aluminiumprofil, schwerer Standfuß mit integrierten Stellschrauben zur optimalen Justierung. Eine an der Lattenaufgabe angebrachte Kippmechanik aus Edelstahl ermöglicht eine Feinjustierung. Einfache Höhenverstellung der Teleskopauflageschieber. IAAF zertifiziert.

18087	Stück	899,90
-------	-------	--------

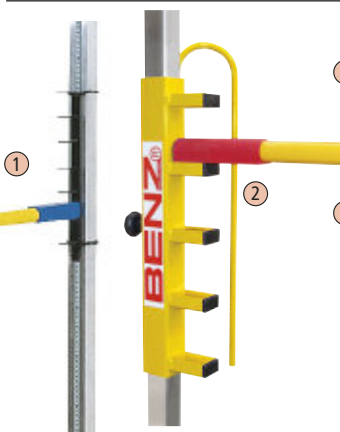

**1 Zacharias-Treppchen (Paar)**

Zwei Sprunglatten-Auflagen mit 8 Stufen von je 5 cm Abstand.

70670	Paar	55,90
-------	------	-------

**2 Hochsprung-Lattenhalterung (Paar)**

Zwei Stück mit Umlenkbügel und 5 verschiedenen Auflagehöhen – jeweilige Abstände 10 cm. Durch Umlenkbügel fällt die Latte zwischen Sprungständer und Hochsprungmatte und reduziert die Verletzungsgefahr.

4650	Paar	142,90
------	------	--------

LEICHTATHLETIK



**BENZ®** Hochsprung- und Stabhochsprunglatten – spezial - glasfaserverstärktes Kunststoffrohr mit sehr hohem Glasanteil, dadurch geringe Durchbiegung. Auflageenden nach neuester IAAF-Vorschrift mit maximal möglichem Weichanteil. Die Latten liegen optimal. Für Training und höchste Wettkampfanforderungen. Bei vielen nationalen und internationalen Meetings erfolgreich im Einsatz.

**Hochsprung-Latten (4 m lang)**

4690	weiß	①	99,90
4692	gelb	②	99,90

**Stabhochsprung-Latten (4,5 m lang)**

4691	weiß	①	99,90
4693	gelb	②	99,90

**Lattenpolster**

Zweiteiliges Schaumstoff-Rohr, Länge 2 m. Zur Reduzierung der Verletzungsgefahr beim Fallen auf die Sprunglatte.

70681		20,90
-------	--	-------

**Wettkampfsprunglatte**

Dunkelgelbe Farbgebung nach Athleten- und Traineranforderung. Hervorragende Hintergrund-Kontrastwirkung für Springer und Zuschauer. Geringste Durchbiegung und sehr robust. Auflageenden aus neuem Material für maximalen Reibungswiderstand. IAAF zertifiziert.

4632	4.00 m	109,90
4633	4.50 m	114,90

**Zacharias-Sprunglatte**

Perfekte Sprunglatte zum gefahrlosen Erlernen von Techniken beim Hochsprung. Ideal für den Schulsport dank Minimierung der lernhemmenden Verletzungsangst. Kann durch die Gummizüge einfach an den Sprungständern angebracht werden.

4670	⑤ Spring-Swing Folienschlauch	22,90
4672	⑥ Windmaster aufblasbar	35,90

**Sprungsnur**

Aus geflochtener Nylonschnur, an beiden Enden mit sandgefüllten Leder-Gewichtsbeuteln, in der Mitte blaues PVC-Stück zur besseren Sichtbarkeit der Schnur, Länge 4,50 m.

4654		29,90
------	--	-------



Messlatte

**Messlatte**

Holzleiste aus lackiertem Buchenholz mit aufgeklebtem Stahlmaßband und einem Edelstahlschieber mit Rändelmutter zur schnellen Messung der Höhe von Hochsprunglatten, Bändern oder Spielleinen und Netzen. Messbereich von 45 cm bis 253 cm.

4362	Stück	89,90
------	-------	-------



**Sprungständer-Schieber**

Aus Aluminium. Mit Auflageplatte, Klemmschraube.

4680	Stück	19,90
------	-------	-------

**Lattenrost aus Aluminium**

Komplett aus Aluminium, Höhe 10 cm. Groß dimensionierte Aluminium-Rechteckrohre bilden die robuste Unterkonstruktion, auf die Aluminium-Rechteckprofile (80 x 20 mm) aufgeschweißt werden. Je nach Mattengröße Lieferung 2- oder 3-teilig. Bei Bestellung bitte Mattenabmessung angeben.

70350	Preis auf Anfrage
-------	-------------------

**Lattenrost aus Holz**

Aus imprägnierten Kanthölzern und Holzlaten, je nach Mattengröße mehrteilig. Matten liegen nach Regengüssen nicht direkt in Pfützen und werden somit erheblich geschont was zur Haltbarkeit beiträgt.

70302	Preis auf Anfrage
-------	-------------------



**FLEXI BAND**



**IDEALES TRAININGSBAND FÜR LEICHTATHLETIK, SCHWIMMEN UND REHABILITATION!**

**ÜBER 180 EINSATZMÖGLICHKEITEN IN SCHULE, VEREIN UND FREIZEIT**

**WETTERFEST, WASCHBAR**



pro gym

**NEU**  
im Sortiment

Flexi Band

Vielfältig einsetzbares Trainingsband aus 80% Polyester und 20% Elasthan mit praktischen Klettverschlüssen. Bandlänge erweiterbar durch Kombination mehrerer Bänder.

Art.-Nr.	Größe	Länge	Dehnbar bis ca.	Inkl. Haspel	Preis
95530	S	2 m	4 m	•	34,90
95531	M	4 m	8 m	•	47,90
95532	L	8 m	16 m	•	62,90
95533	XL	13 m	24 m	•	84,90
95534	XXL	23 m	46 m	•	129,90

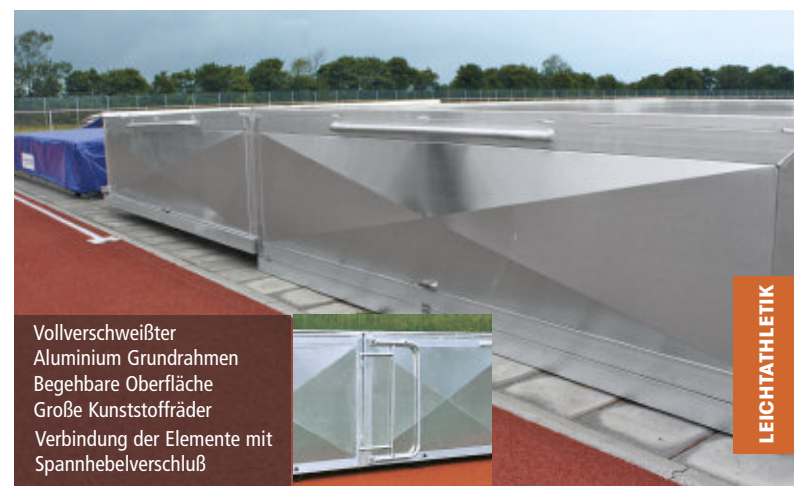

Vollverschweißter Aluminium Grundrahmen  
Begehbare Oberfläche  
Große Kunststoffräder  
Verbindung der Elemente mit Spannhebelverschluss

**Fahrbare Abdeckung für Hochsprung- und Stabhochsprungmatten**

Vollverschweißter Aluminium-Grundrahmen, Seitenflächen Aluminium-Kassetten, Dachkonstruktion aus ALU-Bordwandprofilen. Die Oberfläche ist begehbare. Besonders große Kunststoffräder ermöglichen ein leichtes Verschieben der Anlage. Die Abdeckungen werden vollverschweißt und zwei- oder dreiteilig geliefert. Die Räder sind verdeckt angeordnet. Die einzelnen Segmente werden mit einem Spannhebelverschluss fest zusammengezogen. Abschließbar, (Schloss nicht im Lieferumfang enthalten) Belastbarkeit: 200 kg/m². Bitte beachten: Zur Entladung sind mindestens 4 Helfer erforderlich. Lieferung ohne Matten.

70299	Für Hochsprung-Matten, 4 Räder starr	Preis auf Anfrage
70377	Für Hochsprung-Matten, 2 Räder starr, 2 beweglich	Preis auf Anfrage
70370	Für Stabhochsprung-Matten, 4 Räder starr	Preis auf Anfrage
70378	Für Stabhochsprung-Matten, 2 Räder starr, 2 beweglich	Preis auf Anfrage



Drücker für Schnappmechanik, die durch innenliegendes Gestänge die Arretierung der Lattenhöhe fixiert – dadurch einfache und sehr schnelle Höhenverstellung möglich.

**BENZ®**  
Wettkampf-Hürde  
Aluminium Exklusiv DBGM

Überzeugt durch ihre einfache, schnelle, patentrechtlich geschützte Verstellmöglichkeit (Höhen: 68,6 cm, 76,2 cm, 83,8 cm, 91,4 cm, 99,1 cm, 106,7 cm) mit eingelassener Schichtholz-Hürdenlatte. Sehr stabil durch vollverschweißte Eckpunkte, absolut rost- und wartungsfrei. Innenlaufende, verzinkte Gewichte. Aufkleber zur Info bei Höhen- und Gewichtsverstellung.

18008 430,90

Hebel zur Verstellung des Kontergewichts in Abhängigkeit zur Lattenhöhe.



AUS EIGENER PRODUKTION

**BENZ®**  
Wettkampf-Hürde

Ganz-Aluminium-Konstruktion. Höhenverstellung mittels Federbolzen (Höhen: 68,6 cm, 76,2 cm, 83,8 cm, 91,4 cm, 99,1 cm, 106,7 cm). Aufgeschraubte 12 mm-Schichtholz-Hürdenlatte, schwarz abgesetzt. Kontergewichte verstellbar. Den DLV und IAAF-Vorschriften entsprechend.

18013 269,90

Hürdenlatte extra

Schichtholz 70 x 12 x 1200 mm, weiß-schwarz markiert (ohne Bohrungen), äußerst stabil.

18001 30,90

DLV Vorschriften



Klasse	Strecke	Anzahl	Höhe
Männer, M 30 - M 45, männliche Jugend A	400 m	10	0,914 m
Frauen, W 30 - W 45, weibliche Jugend A/B	400 m	10	0,762 m
M 15	300 m	7	0,840 m
W 15, W 50, W 55, M 60, M 65	300 m	7	0,762 m
Männer, M 30, M 35	110 m	10	1,067 m
M 40, M 45, männliche Jugend A	110 m	10	0,991 m
männliche Jugend B	110 m	10	0,914 m
Frauen, W 30, W 35, weibliche Jugend A	100 m	10	0,840 m
weibliche Jugend B	100 m	10	0,762 m
W 14, W 15, W 40, W 45	80 m	8	0,762 m
W 50, W 55	80 m	8	0,762 m
M 14, M15	80 m	7	0,838 m
M 12, M 13, W 12, W 13	60 m	6	0,762 m
M 12, W 12	60 m	6	0,686 m



**BENZ®**

Wettkampf-Hürde

Stahlkonstruktion mit Hürdenlatte aus ABS Kunststoff, 5-fach höhenverstellbar (68,6 cm, 76,2 cm, 83,8 cm, 91,4 cm, 99,1 cm, 106,7 cm) mit einstellbaren Kontergewichten. Nach internationaler Vorschrift. Gewicht 12,65 kg. Lieferung zerlegt in Karton. IAAF-zertifiziert.

51325 119,90

LEICHTATHLETIK



Wettkampf-Hürde

Die Teleskoprohre der Wettkampfhürde sind aus stabilem und optisch ansprechend eloxiertem Aluminium gefertigt. Die Höhe wird komfortabel mittels starker Druckfedern verstellt und fixiert. Die Gegengewichte sind in den Füßen verborgen und lassen sich sehr einfach einstellen. Die Gewichtseinstellung funktioniert ohne verschleißanfällige Federn. Dank demontierbarer Hürdenfüße sind die Frachtkosten für Hürdensätze verhältnismäßig gering. Einstellbare Höhen: 68,6 cm, 76,2 cm, 83,8 cm, 91,4 cm, 99,1 cm, 106,7 cm. IAAF-zertifiziert.

51242 284,90



Übungshürde Club

Das spezielle Design dieser Hürde macht sie zum idealen Trainingsgerät für Schulen und Vereine. Kunststofflatte, 5-fache Höhenverstellung nach IAAF-Regeln und fest eingeschweißte Kontergewichte. Die Lieferung erfolgt zerlegt.

18066 97,90

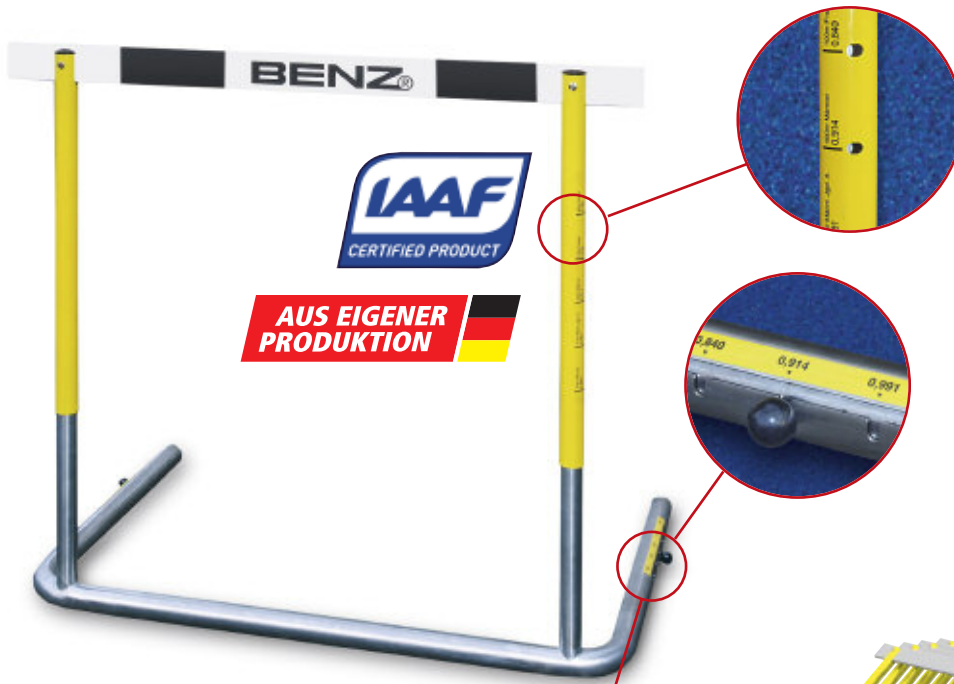

**AUS EIGENER PRODUKTION**

Bedienungsfreundlichkeit durch sinnvolle Detaillösungen

**BENZ® Wettkampf-Hürde**

Primär unter den Gesichtspunkten Sicherheit und Bedienungsfreundlichkeit konstruiert, kommt dieses Top-Produkt bei internationalen Wettkämpfen zum Einsatz. Unsere vorherigen WM-Modelle wurden bereits äußerst erfolgreich bei nationalen und internationalen Meetings eingesetzt.

Die Wettkampfhürde basiert auf einer vollverschweißten Stahl-Aluminium-Konstruktion. Das Gegengewicht mit Rasterarretierung ist galvanisch verzinkt. Die Teleskopeinschübe haben eine Mechanik zum schnellen, gleichzeitigen Verstellen der Höhe (DBGM). Für die Höhen- und Gewichtseinstellung sind entsprechende Skalen angebracht. Die Hürde entspricht den Richtlinien der IAAF.

18037 489,90

**Hürden-Transportwagen**

Passender Transportwagen für unsere Wettkampfhürden. Stabile Stahlkonstruktion mit großen Rädern (2 Schwenkrollen und 2 Bockrollen) und Zugbügel, dadurch äußerst wendig. Zur einfachen Beladung der Hürden, von hinten begehbar. Ladekapazität 20 Hürden für eine platzsparende Aufbewahrung. Lieferung ohne Hürden. Gewicht 120 kg.

5265 1.549,90



**AUS EIGENER PRODUKTION**

**Hürde für Kinder**

Speziell für die deutsche Kinderleichtathletik entwickelte Hürde aus Stahl die dem besonderen Anspruch der deutschen Kinderleichtathletik entspricht. Sie verbindet exzellent die Form einer richtigen Wettkampfhürde mit niedrigen Höhen und einem gepolsterten Querbalken. Kindgerecht - und dennoch eine richtige Hürde: Der gepolsterte Querbalken nimmt den jungen Sportlern die Angst vorm Hürdenlaufen. So gelingt das Hürdenlaufen schneller und sicherer. Einstellbare Höhen 40 cm, 50 cm und 60 cm. Breite 100 cm.

51241 124,90

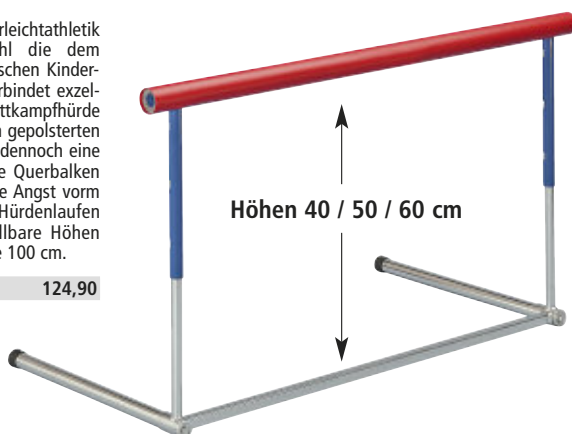

LEICHTATHLETIK

**Selbstaufrichtende Trainingshürde**

Geeignet für das Kinder- und Schülertraining. Teleskopische Höhenverstellung aus Aluminium, Hürdenlatte mit weicher Rohrummantelung geschützt (statt üblicher Latte), mit speziellem Mechanismus zum selbstständigen Aufrichten nach dem Reißen.

18814	65,0 - 106,7 cm	208,90
18813	68,6 - 106,7 cm	208,90
18812	60,0 - 91,4 cm	208,90
18811	50,0 - 76,2 cm	208,90



**Zacharias-Übungshürde**

Stahlrohrkonstruktion, durch Schaumstoff-Polster ungefährlich, ideal für Anfänger. Höhen sind von 80 cm bis 107 cm stufenlos einstellbar. Die Länge ist von 60 cm bis 160 cm verstellbar. Durch Kunststoff-Tellergelenke miteinander verbunden und daher leicht verstellbar. Gewicht ca. 3 kg.

18004 114,90



**Hindernis-Hürden Satz**

Hindernis-Hürden Satz für 2000 m und 3000 m Hindernislauf. Der Satz besteht aus 3 Hürden 396 cm breit und 1 x Hürde 500 cm breit. Gesamthöhe verstellbar, 91,5 cm für Herren, 76,2 cm für Damen. Die Unterkonstruktion der Hürden ist aus Aluminium mit integrierten Gewichten. Der weiße Holzbalken mit schwarzen Feldern hat eine Abmessung von 12,7 x 12,7 cm. WA zertifiziert.

18142 Satz zu 4 Stück 3.706,90

**Hindernis-Hürden Transportwagen**

Aus Aluminium mit stabiler Stahlrohrkonstruktion und extra tiefer Ladefläche für einen kompletten Satz Hindernis-Hürden. Rutschfeste, profilierte Auflageflächen. Der Transportwagen ist mit einer Anhängervorrichtung ausgestattet. Lieferung ohne Hürden.

18143 2.979,90

**Hindernis für Wassergraben**

Aus Aluminium für den Einsatz in Bodenhülsen mit Standrohren 80 x 80 mm. Leimholzbalken (B x H) 12,7 x 12,7 mm, (Länge) 3,66 m, weiß mit schwarzen Feldern. Gesamthöhe verstellbar 91,4 cm für Herren und 76,2 cm für Damen. Lieferung ohne Spezialbodenhülsen. IAAF zertifiziert.

18144 688,90

**Wassergraben-Abdeckung**

Aus Aluminium. Einzelne Spezialprofile werden nebeneinander in bauseitigem Rahmen eingelegt. Einzelteile können mit Kunststoffbelag versehen werden. Ohne Abbildung.

70303 5.775,90

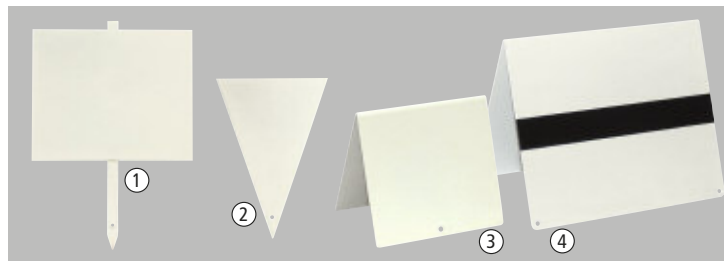

**Bodenhülse für Wassergrabenhindernis**

Spezial-Bodenhülse aus Aluminium zur KU-Beschichtung für Wassergrabenhindernis, Einstecktiefe 35 cm. Für das Hindernis sind 2 Stück erforderlich.

18139 Stück 118,90



Ø 40 mm

**Staffelstab aus Plastik**

Plastik, hohl, Ø 40 mm. Farblich sortiert.

7671 3,90

**Markierbleche**

Viereckig, lackiert, Breite 36 cm, Höhe 30 cm. Ohne Zahlen.

40363 Stück 43,90

Viereckig, lackiert, Breite 20 cm, Höhe 18 cm. Ohne Zahlen.

40362 Stück 24,90

Dreieckig, lackiert, Breite 20 cm, Höhe 30 cm. Ohne Zahlen.

40361 Stück 14,90

Dachform, lackiert, ohne Zahlen. Breite 20 cm, Höhe 17,5 cm

40430 Stück 30,90

Dachform, schwarzer Streifen, Breite 20 cm, Höhe 17,5 cm. Ohne Zahlen.

40367 Stück 54,90

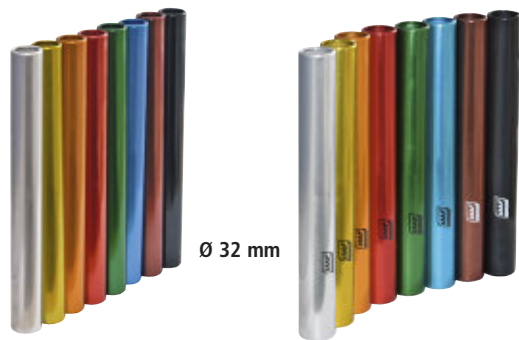

Ø 32 mm

Ø 38 mm

**Staffelstäbe aus Aluminium 8er Set**

Aus Aluminium, 30 cm lang im Set in acht unterschiedlichen Farben. Die Stäbe mit Ø 38 mm sind IAAF zertifiziert.

51294 Senior, Ø 38 mm, Set 39,90

51295 Junior, Ø 32 mm, Set 38,90

Einzel, farblich sortiert:

7672 Senior, Ø 38 mm, Stück 7,90

7673 Junior, Ø 32 mm, Stück 6,90



**Staffelstab aus Holz**

Staffelstab aus Massivholz.

7650 massiv, Ø 40 mm 4,90

7660 natur, gewellt 4,90



**Startkasten**

Aus GFK, weiß, 53 x 53 cm, 39 cm hoch. Mit Fehlstart-Klappe (rot). Ohne Zahlen.

18260 166,90

**Markierkasten**

Aus GFK, Farbe weiß, stapelbar. Ohne Zahlen.

40401 Höhe 39 cm 131,90

18086 Höhe 28,5 cm 135,90

**Klebezahlen**

Klebezahl aus PVC-Folie, schwarz, matt.

Ziffer	10 cm	Preis	20 cm	Preis	25 cm	Preis
0	8320	2,90	403790	5,90	403640	9,90
1	8321	2,90	403791	5,90	403641	9,90
2	8322	2,90	403792	5,90	403642	9,90
3	8323	2,90	403793	5,90	403643	9,90
4	8324	2,90	403794	5,90	403644	9,90
5	8325	2,90	403795	5,90	403645	9,90
6	8326	2,90	403796	5,90	403646	9,90
7	8327	2,90	403797	5,90	403647	9,90
8	8328	2,90	403798	5,90	403648	9,90
9	8329	2,90	403799	5,90	403649	9,90

**Sektorenflagge**

Aus Blech 18 x 10 cm. Zur Begrenzung des Wurfsektors.

40371 49,90

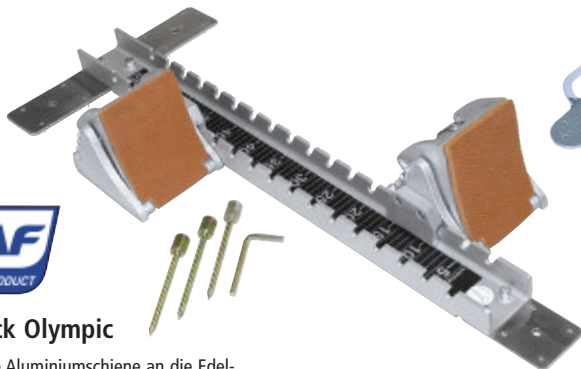

**Startblock Olympic**

75 mm breite Aluminiumschiene an die Edelstahlplatten, mit Spikes zur Fixierung auf Tartanbahnen, geschraubt werden. Aluminiumklötze mit Tartanbelag und vierfach verstellbarem Anstellwinkel. Im Lieferumfang sind 3 Erdanker enthalten mit denen man den Startblock auf Aschenbahnen befestigen kann. Innensechskantschlüssel zur Montage der mit Spikes bestückten Edelstahlplatten ist ebenfalls im Lieferumfang. IAAF zertifiziert.

40463	178,90
-------	--------

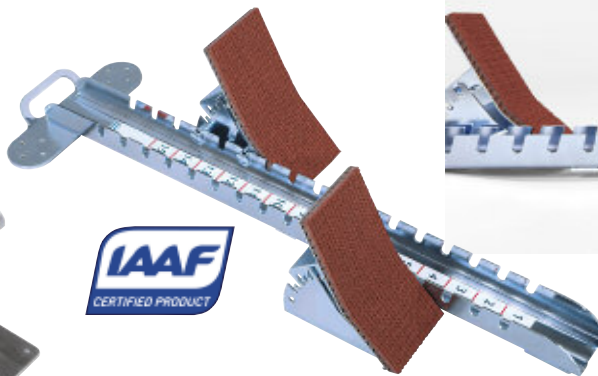

**Wettkampf-Startblock**

Stabiler Wettkampf-Startblock aus Stahl mit hohen Klötzen wie sie bei internationalen Meetings eingesetzt werden. Stabile Stahlkonstruktion, Mittelschiene mit Bodenspikes und in 15 Positionen individuell einstellbaren Klötzen. 5-fach verstellbarer Abdruckwinkel. Für Kunststoffbahnen. Abmessungen 100 x 30 x 20 cm, Gewicht 8 kg. IAAF-zertifiziert.

51240	219,90
-------	--------



**Ersatzspikes**

Ersatzspikes mit Gewinde M5 x 4, Länge 12 mm, Gewindelänge ohne Kranz 4 mm.

43335	1 Stück	0,90
	20 Stück	7,90
	100 Stück	29,90

**Startblock-Halterung**

Für Tartanbeläge. Die Längs- und Querschienen, in welche kleine Halteedorne eingelassen sind, werden an der Startblockschiene mit Innensechskantschrauben befestigt.

40441	Satz	29,90
-------	------	-------

**Ersatz-Startklotz**

Für Startblock Olympic.

<b>PVC-Belag, blau</b>	
43293	links 54,90
43294	rechts 54,90
<b>Orangener Tartanbelag</b>	
43340	links 54,90
43341	rechts 54,90



**Vario-Startblock**

Für Kunststoff- und Aschenbahn, 3 Block-Patent-Lösung, Länge 70 cm, Breite 33 cm. Für Rechts- und Links-Start, in der Schrittstellung stufenlos verstellbar. Startklötze mit Regupol belegt. Inkl. 3 Erdankern zur Befestigung auf Aschenbahnen.

40466	144,90
-------	--------

**Startblock Aluminium**

Aluminiumschiene mit leicht verstellbaren Aluminiumklötzen mit Regupol belegt. Klötze werden in einer Führungsnut geführt und mit einer Flügelmutter fixiert. Durch Drehen der Klötze sind 2 Winkel möglich. Lieferung inklusive Erdanker

40470	81,90
-------	-------

**Startblock Alu für die Halle**

In Verbindung mit fest montierten Bodenplättchen und den BENZ Sicherheitschrauben, bietet dieser Startblock eine professionelle Lösung für das Training auf Hallenböden. Aluminiumschiene mit leicht verstellbaren Aluminiumklötzen mit Regupol belegt. Klötze werden in einer Führungsnut geführt. 2 Winkel durch drehen der Klötze möglich. Lieferung inklusive Bodenplättchen und Sicherheitschrauben.

404701	93,90
--------	-------

**Erdanker**

Für Startblöcke. 15,5 cm.

40460	Stück	3,90
-------	-------	------

**Hallen-Start-BlockX**

Zwei Startblöcke aus PE Schaumstoff, 35 bzw. 25 x 15 x 8 cm, mit spezieller Anti-Rutschfläche. Geeignet für Kunststoffböden oder Parkett. Start auch von Wänden möglich, da Blöcke unterschiedlich lang sind. Rechts und links verwendbar. Erprobt in der Kinderleichtathletik des DLV, in rot und blau erhältlich.

41733	Paar	49,90
-------	------	-------



**Markierungskegel**

8296	37 cm hoch, blau	6,90
8290	37 cm hoch, gelb	6,90
8297	37 cm hoch, grün	6,90
8291	37 cm hoch, rot	6,90
8298	23 cm hoch, blau	3,90
8302	23 cm hoch, gelb	3,90
8299	23 cm hoch, grün	3,90
8301	23 cm hoch, rot	3,90

Rot-weiß gestreift.

8280	50 cm	13,90
8281	32 cm	10,90

**Markierband**

Aus Plastik, 5 cm breit, Rolle 65 m.

40372	weiß (€ 0,34/ m)	21,90
40374	rot (€ 0,34/ m)	21,90
40376	gelb (€ 0,34/ m)	21,90
40163	blau (€ 0,34/ m)	21,90

**Befestigungswinkel**

Für Markierband zuvor.

40373	3,90
-------	------

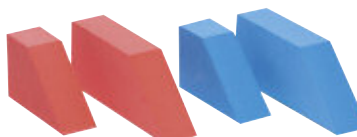

**Hallen-Startanlage**

Startblock auf Schichtholz-Platte montiert, mit rutschfestem Waffelgummi-Belag. Optimale Trainingsanlage für die Halle.

40462	129,90
-------	--------

**Kunststoff-Startblöcke**

Für die Halle, einfache Benutzung. Gewicht ca. 1,2 kg.

40465	Paar	47,90
-------	------	-------

**Gummihammer**

Zum Einschlagen von Heringen, Startblock-Nägeln etc.

7110	7,90
------	------



**Bodenplättchen**

Zur Befestigung von Startblöcken in Sporthallen, Oberfläche verchromt. Je Startblock werden zwei Stück benötigt. GS geprüft durch TÜV AUSTRIA (Nr.: ZSTS/APZE/2112).

41211	Stück	14,90
-------	-------	-------

**Sicherheitschraube (DBGM)**

Zur Bodenbefestigung von Startblöcken einsetzbar, 3 cm lang. GS geprüft durch TÜV AUSTRIA (Nr.: ZSTS/APZE/2112).

41214	Stück	12,90
-------	-------	-------





**Stoßkugel**

Aus Gusseisen, tariert.

6335	2,00 kg	Ø 8,1 cm	21,90
6310	2,50 kg	Ø 8,8 cm	22,90
6311	3,00 kg	Ø 9,5 cm	23,90
6309	4,00 kg	Ø 10,1 cm	24,90
6313	5,00 kg	Ø 11,2 cm	29,90
6316	6,00 kg	Ø 11,9 cm	35,90
6315	7,26 kg	Ø 12,2 cm	36,90

Mit Messingmantel und Bleifüllung.

6330	4,00 kg	119,90
6331	5,00 kg	129,90
6334	6,00 kg	146,90
6333	7,26 kg	171,90

Aus Edelstahl, tariert, nach IAAF-Richtlinien.

6319	4,00 kg, Ø 95 mm	124,90
6318	7,26 kg, Ø 110 mm	158,90



**Wettkampf-Stoßkugel**

Geschweißt, abgedreht, pulverbeschichtet.

7824	3,00 kg	Ø 108 mm	Qualitätsstahl	grün	28,90
78119	4,00 kg	Ø 104 mm	Qualitätsstahl	weiß	30,90
7825	5,00 kg	Ø 115 mm	Qualitätsstahl	gelb	31,90
7816	6,00 kg	Ø 124 mm	Qualitätsstahl	rot	33,90
7813	7,26 kg	Ø 129 mm	Qualitätsstahl	schwarz	38,90

Zur Schonung des Hallenbodens und der Hallen-Stoßkugeln empfehlen wir die Verwendung von Matten im Aufprallbereich.



**Hallen-Stoßkugel**

Mit Gummi-Mantel und Bleischrot-Füllung.

6326	2,50 kg	39,90
6321	3,00 kg	49,90
6322	4,00 kg	55,90
6323	5,00 kg	59,90
6327	6,00 kg	69,90
6325	7,26 kg	74,90

**Hallen-Stoßkugel**

Mit PVC-Mantel und Bleischrot-Füllung.

6340	2,00 kg	30,90
6300	2,50 kg	39,90
6301	3,00 kg	40,90
6302	4,00 kg	48,90
6303	5,00 kg	55,90
6307	6,00 kg	58,90
6305	7,26 kg	75,90

**Kugel-Tragetasche**

Aus robustem, abwaschbarem Nylonmaterial mit Kordelzug und reißfester, umlaufender Trageschleife.

7896	22,90
------	-------



**Größentabelle Stoßkugeln**

Gewicht	Alter	Ø
3,00 kg	w/m 12/13, w 14 Jahre, w ab 50 Jahren	ca. 9,5 cm
4,00 kg	Frauen, w. Jgd. A/B, m 14/15, w 30-45, m ab 70 Jahren	ca. 10,1 cm
5,00 kg	m Jugend B, m 60 - 70 Jahre	ca. 11,2 cm
6,00 kg	m Jugend A, m 50-60 Jahre	ca. 11,9 cm
7,26 kg	Männer 30-50 Jahre	ca. 12,2 cm

**Größentabelle Diskus**

Gewicht	Alter
0,75 kg	w/m 12/13 Jahre
1,00 kg	Frauen, w. Jgd. A/B, m/w 14/15, w 30, m ab 60 Jahren
1,50 kg	m Jugend B, m 50-60 Jahre
1,75 kg	m Jugend A
2,00 kg	Männer 30-45 Jahre



**Kunststoff-Diskus**

Schnelldrehend, rot, mit Tarierschraube.

7873	1,00 kg, IAAF	45,90
7874	1,50 kg	46,90
7875	1,75 kg	49,90
7876	2,00 kg, IAAF	52,90

**Wettkampf-Diskus**

Mit Kunststoff-Einlage, Stahlring und Tarierschraube, blau. Langsamdrehend.

7865	0,75 kg, Schüler	35,90
7860	1,00 kg, Frauen	40,90
7861	1,50 kg, Jugend B	45,90
7862	1,75 kg, Jugend A	50,90
7863	2,00 kg, Männer	55,90



**Carbon-Wettkampf-Diskus**

Schnelldrehend, nach IAAF-Richtlinien.

7855	1,00 kg	148,90
7857	1,50 kg	155,90
7858	1,75 kg	159,90
7859	2,00 kg	163,90



**Wettkampf-Diskus Low Spin**

Kunststoffschalen (rot) mit Tarierschraube, ausgewuchteter Metallring (75 % des Gewichts), IAAF-zertifiziert.

7812	1,00 kg	38,90
7811	2,00 kg	59,90



**Übungsdiskus**

Aus Schicht-Sperrholz – absorbiert Feuchtigkeit besser als normales Holz. Mit Stahlring und Mittelschraube.

7871	0,75 kg, Schüler	30,90
7835	1,00 kg, Frauen	33,90
7836	1,50 kg, Jugend B	35,90
7837	1,75 kg, Jugend A	37,90
7838	2,00 kg, Männer	40,90



**Diskus Master Basic**

Schalen aus Fiberglas, mit Tarierschraube und Mittelplatte, mehrfach gehärteter Stahlring.

52616	0,75 kg	61,90
52617	1,00 kg	65,90
52618	1,50 kg	67,90
52619	1,75 kg	72,90
52620	2,00 kg	74,90



**Diskus**

Aus Gummi, nicht tariertfähig.

7202	0,75 kg	10,90
7210	1,00 kg Frauen	10,90
7200	1,50 kg Jugend B	11,90
7201	1,75 kg Jugend A	13,90
7180	2,00 kg Männer	14,90



**Diskus-Tragetasche**

Für einen Diskus bis 2,0 kg aus wasserdichtem, synthetischem Stoff, mit Klettverschluss und extra starkem Trageriemen.

6341	20,90
------	-------

LEICHTATHLETIK

**Wurfhammer-Normen**

**Gewicht mindestens:**  
 7,26 kg: Männer, M 30-45  
 6,00 kg: m. Jgd. A, M 50/55  
 5,00 kg: m. Jgd. B, M 60/65  
 4,00 kg: Frauen, W 30-45, w. Jgd. A/B, M 14/15, M 70 u. ä.  
 3,00 kg: M 12/13, W 14/15, W 50 u. ä.

**Hammerkopf-Ø Männer:**  
 11 cm mindestens, 13 cm höchstens

**Länge mindestens/höchstens:**  
 Gemessen von Innenseite des Handgriffes.  
 Für 3 kg und 4 kg:  
 116,0 cm mindestens, 119,5 cm höchstens  
 Für 5 kg:  
 116,5 cm mindestens, 120,0 cm höchstens  
 Für 6 kg und 7,26 kg:  
 117,5 cm mindestens, 121,5 cm höchstens

**Gewicht Wettkampfgeräte Männer:**  
 7,265 kg bis 7,285 kg



**Wettkampf-Wurfhammer**

Geschweißt, abgedreht, pulverbeschichtet, IAAF-zertifiziert.

3,00 kg, Ø 88 mm		
7236	Gußeisen, grün	46,90
4,00 kg, Ø 95 mm		
7821	Qualitätsstahl, rot	94,90
6,00 kg, Ø 117 mm		
7822	Edelstahl, rot	102,90
7,26 kg, Ø 110 mm		
7820	Qualitätsstahl, gelb	116,90



**Voll Ball**

Stoß- und Wurfball aus handgenähtem Goldchromleder mit Gummifüllung.

40221	600 g	34,90
40222	800 g	36,90
40223	1000 g	38,90



**Schleuderball**

Handgenähtes Goldchromleder mit Gummifüllung und sorgfältig befestigter Lederschlaufe.

40210	800 g	54,90
40211	1000 g	65,90
40209	1500 g	75,90
40213	2000 g	82,90

**Stoßstein**

Guss, Würfelform, tariert. 5 kg: Frauen, 10 kg: männl. Jugend, 15 kg: Männer und Junioren.

7145	5 kg	108,90
7141	10 kg	163,90
7162	15 kg	181,90



**Gerätewaage**

Präzisions-Gerätewaage mit Schalenaufsatz zum Wiegen von Disken, Kugeln, Wurfhammer, Speere etc. Leicht ablesbare LCD-Anzeige mit 13 mm Ziffernhöhe. Wägebereich bis 20 kg in 10 g Schritten. Gewicht 3,5 kg. Batteriebetrieb mit 9V Block 6LR61 (im Lieferumfang enthalten) und energiesparender Abschaltautomatik. Abmessungen (B x H x T) 60 x 9,2 x 34,6 cm.

51251	227,90
-------	--------



**WV-Schleuderball**

Aus blauem WV-Gummi, mit strapazierfähiger Lederschlaufe, ohne Ventil.

40214	800 g	54,90
40215	1000 g	64,90
40216	1500 g	79,90

**Wurfhammer**

Aus Gusseisen, tariert. Mit Draht, Griff und Kugellager-Befestigung. Für Wettkämpfe und Training.

7235	2,00 kg	41,90
7268	3,00 kg	45,90
7263	4,00 kg	49,90
7269	5,00 kg	52,90
7271	6,00 kg	57,90
7280	7,26 kg	62,90



**Hammergriff extra**

Nach IAAF-Vorschrift.

7295	20,90
------	-------



**Wurfball Vinnol 200 g**

Zum üben von Wurftechniken aus Vinnol, Ø 75 mm.

43660	200 g	10,90
52368	400 g	14,90



**Wurfball Gummi 65 g**

Aus Gummi, Ø 65 mm, Gewicht 65 g.

40250	Stück, 65 g	2,90
-------	-------------	------



**Wurfball Gummi**

Ø 76 mm, Gewicht 200 g.

40251	200g	10,90
-------	------	-------

**Wettkampf-Wurfhammer**

Aus Messing, mit Bleifüllung, tariert. Mit Kugellager-Befestigung. Lieferung ohne Draht und Griff.

7232	4,00 kg	105,90
7233	5,00 kg	107,90
7234	6,00 kg	161,90

**Hammerdraht extra**

Länge 98-99 cm.

7290	12,90
------	-------



**Schlagball Gummi 80 g**

Aus Porengummi, Ø 60 mm, 80 g.

40192	80 g	4,90
-------	------	------



**Schlagball Leder 80 g**

Beliebter 80g-Wurfball in der Kinderleichtathletik. Wird bei den Bundesjugendspielen und beim Schlagball eingesetzt. Nicht springend, Gewicht 80 g.

40191	80 g	4,90
-------	------	------



**Schlagball Leder 200 g**

Durch seine gelbe Farbe ist er drinnen und draußen gut sichtbar, Gewicht 200 g.

40190	200 g	6,90
-------	-------	------

**Schlagholz**

Aus robuster Esche. Das Schlagholz verjüngt sich in der Mitte. Der Außen-Ø beträgt ca. 32 mm, in der Mitte Ø 28 mm.

9291	100 cm	9,90
9280	90 cm	8,90

für ca. 30 Schlagbälle



**Balltragnetz**

Für ca. 30 Schlagbälle. Lieferung ohne Bälle.

9473	6,90
------	------

AUS EIGENER PRODUKTION 



**Stoßkugel-Transportwagen**

Stabile Stahlrohrkonstruktion, Gestell ist pulverbeschichtet. Bietet 24 Kugeln sicheren Halt. (B x L x H) 51 x 94 x 105 cm (Höhe gemessen mit Handgriff). Gewicht 13,16 kg. Lieferung zerlegt im Karton, ohne Stoßkugeln.

6983 449,90

**Kugelständer**

Stabile Stahlrohrkonstruktion, pulverbeschichtet, zur sicheren Ablage von bis zu 24 Stoßkugeln. Maße: 82 x 42 x 76 cm, Gewicht 16 kg. Lieferung zerlegt im Karton, ohne Stoßkugeln.

7891 204,90

**BENZ® Kleingerätetransporter Compact**

Stabile Stahlrohr-Konstruktion mit äußerst groß dimensionierten Kunststoff-Rollen (Rad-durchmesser 20 cm), Wagenbreite 65 cm. Lässt sich, auch in unebenem Gelände, sehr leicht bewegen. Große Ladekapazität ermöglicht den Transport von min. 23 Stoßkugeln oder Wurfhämmern, 17 Disken, 6 Startblöcken und Zubehör wie Maßbänder etc. auf der unteren Ablageebene. Lieferung ohne Geräte.

4005 945,90

**Transportwagen für 10 Startblöcke**

Transportwagen aus Stahl, rot pulverbeschichtet, zum Transportieren und Lagern von bis zu zehn Startblöcken. Lieferung ohne Startblöcke.

(B x L x H) 48 x 90 x 121 cm, Gewicht 16 kg.

51521 384,90



**Diskus-Transportwagen**

Stabile, pulverbeschichtete Stahlkonstruktion, bietet 26 Disken sicheren Halt. Lieferung zerlegt im Karton, ohne Disken.

7897 339,90

**Diskusständer**

Stabile Stahlrohrkonstruktion, pulverbeschichtet, für max. 26 Disken. Lieferung zerlegt im Karton, ohne Disken.

7892 209,90

**Speer-Transportwagen**

Stabile Stahlprofil-Konstruktion, pulverbeschichtet. Bietet max. 18 Speeren sicheren Halt. Lieferung zerlegt im Karton, ohne Speere. Abmessungen (B x H x T) 51 x 94 x 40 cm, Gewicht 13 kg.

5772 313,90

LEICHTATHLETIK



**Wurfhammer-Transportwagen**

Für bis zu 12 Wurfhämmer. Solide, pulverbeschichtete Stahlrohrkonstruktion bietet Wurfhämmern sicheren Halt. Lieferung zerlegt im Karton, ohne Wurfhämmer.

7264 329,90

**Wurfhammer-Ständer**

Aufbewahrungsgestell für bis zu 12 Wurfhämmer. Solide, pulverbeschichtete Stahlrohrkonstruktion bietet Wurfhämmern sicheren Halt. Lieferung zerlegt im Karton, ohne Wurfhämmer.

7262 319,90

**Speerständer**

Stabile Stahlrohr-Konstruktion, pulverbeschichtet, für max. 18 Speere. Abmessungen: 86 x 42 x 36 cm. Gewicht 7,82 kg. Lieferung zerlegt im Karton, ohne Speere.

7893 200,90

AUS EIGENER PRODUKTION 



Deutsche Meisterschaft in Ulm

**BENZ®**  
**STAR PROTECTION**  
**HAMMERWURF-SCHUTZANLAGE**

**Hammerwurf-Schutzanlage Star Protection**

Diskus- und Hammerwurf-Schutznetzanlage, freistehend! Kosten für Bodenfundamente und Hülsen etc. entfallen ersatzlos! Innovative Anlage mit torartigen Säulenbögen aus hochfestem Aluminiumprofil. In kürzester Zeit ohne Hilfsmittel wie Steiger oder Leitern an jeder beliebigen Stelle aufzustellen. Die Verbindungsrohre zwischen den Säulenbögen sorgen für zusätzliche Stabilität. Die vorderen Schiebetetze mit integrierten Rollgewichten, erlauben eine sekundenschnelle Umstellung von linksdrehenden Werfern auf rechtsdrehende Werfer und umgekehrt. Dabei ist die Netzkante immer definiert und gleichbleibend gespannt, für Chancengleichheit bei allen Wettkämpfern. Die Anlage beinhaltet alle konfektionierten Seile sowie Umlenkrollen und Laufwagen, schwarzes PP-Spezialschutznetz, sowie 30 Netz-Beschwerungssäcke. Standsicherheit bis zu 10 m/s Windlasten. IAAF zertifiziert.

18096 Preis auf Anfrage

**Sandsack zur Beschwerung**

Zur Beschwerung von Fang- und Schutznetzen. Aus PVC-Material, gelb, 90 x 10 cm mit Sand gefüllt.

18084 29,90



Aufbau der freistehenden Anlage



Abgelassenes Schutznetz

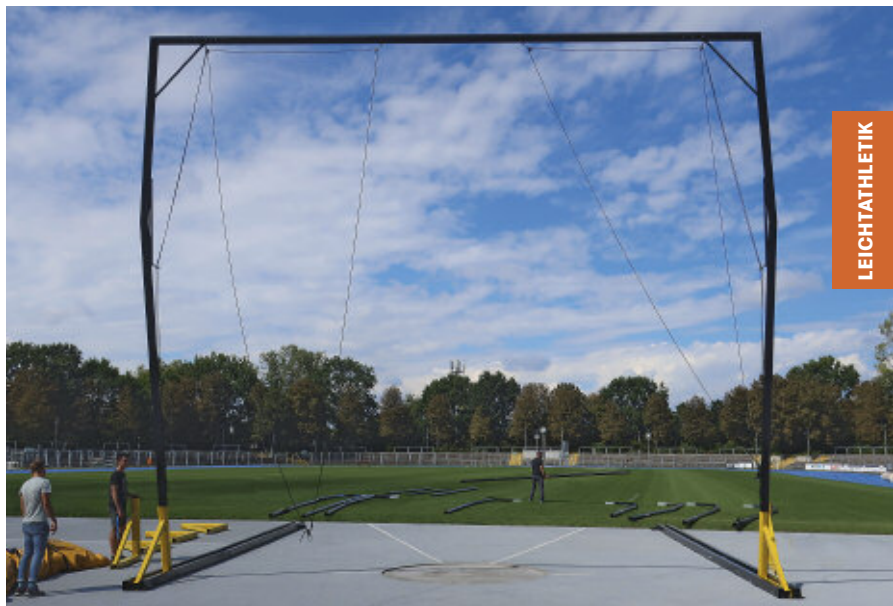

Der erste Säulenbogen ist gestellt



Basis der Säulenbögen



Sandsackbeschwerung des Netzes

LEICHTATHLETIK

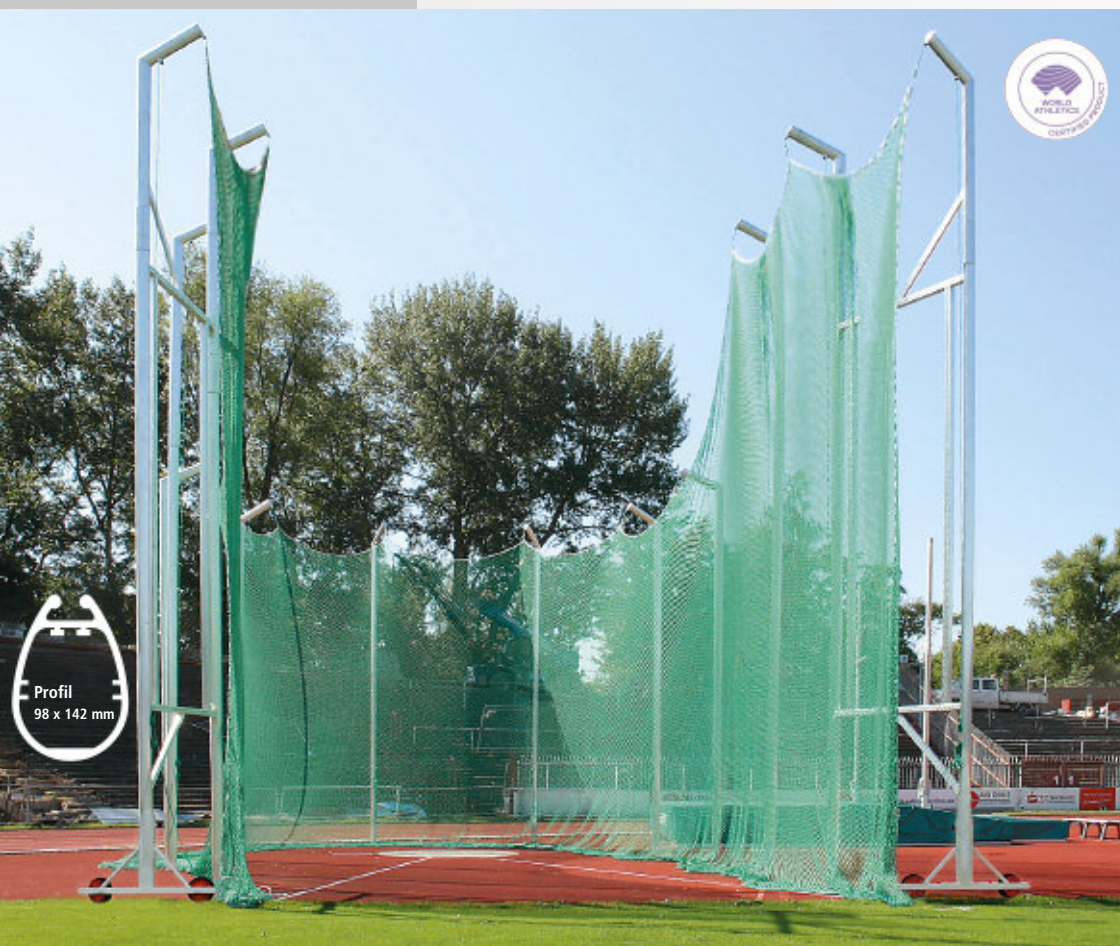

Profil  
98 x 142 mm



Laufrollen mit  
Feststellern

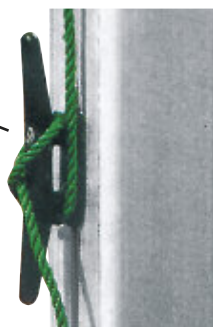

Pfosten mit  
Aufwicklern



10 Standard Boden­hülsen  
Einstecktiefe 700 mm



LEICHTATHLETIK

Profil  
80 x 80 mm

## Hammerwurf Schutzgitter nach DLV/WA

Feststehendes Schutzgitter in Boden­hülsen nach den Richtlinien des DLV und der WA. Mit 10 Pfosten (Höhe 7/10 m), aus ovalem Aluminium-Profil 98 x 142 mm, bis zu 10 mm Dicke im Spannungsbereich, im unteren Bereich mit einem Innenprofil verstärkt. Mit Vorrichtung für das Hochziehen des Netzes (freihängend), stufenlos verstellbare Klappen, Räder und Feststeller. Lieferung mit Standard-Boden­hülsen und Deckel. Lieferung ohne Netze, Sandsäcke und Montage.

7220 18.221,90

## Hammerwurf-Schutznetz

Nach DLV Regel 192 mit zwei zusätzlichen, schwenkbaren Flügeln (2 m breit). Für Gitterhöhe von 7 m auf 10 m im Flügelnbereich ansteigend. Netzgröße von 7,5 m auf 10,5 m ansteigend, 31 m lang, Farbe grün. Maschenweite 50 mm, Netzkanten oben und seitlich und Randleine (Ø 8 mm) verstärkt, oben mit Schlaufen versehen. Nur in Verbindung mit Befestigungseinheit für hochziehbare Hammerwurf- und Diskus-Schutznetze.

7209 2.776,90

## Befestigungseinheit

Für hochziehbare Hammerwurf- und Diskus-Schutznetze. Oben und seitlich Nylonrandseil (Ø 12 mm), mit eingearbeiteten Kauschen, welche mit entsprechenden Zugseilen versehen sind.

7257 244,90

## Diskus- und Hammerwurf-Schutzgitter, Höhe 5,5 m

Feststehendes Schutzgitter in Boden­hülsen, Höhe 5,5 m. Mit 8 Pfosten aus Aluminiumprofil 80 x 80 x 3 mm. Mit Umlenkrollen und Seilauflöser. Stufenlos verstellbare Klappen. Lieferung mit Standard-Boden­hülsen ohne Netze, Sandsäcke und Montage.

7255 7.293,90

## Diskus- und Hammerwurf-Schutznetz 6 x 25 m

Für gleichmäßige Gitterhöhe von 5,5 m. Netzgröße: 6 x 25 m. Nur in Verbindung mit Befestigungseinheit für hochziehbare Hammerwurf- und Diskus-Schutznetze.

7214 1.854,90

## Diskus- und Hammerwurf-Schutznetz 5,5 x 25 m

Für gleichmäßige Gitterhöhe von 5,0 m. Netzgröße: 5,5 x 25 m. Nur in Verbindung mit Befestigungseinheit für hochziehbare Hammerwurf- und Diskus-Schutznetze.

7213 1.318,90

## Diskus-Schutzgitter DLV/WA

Aluminiumprofil 80 x 80 mm, alunatur, Höhe 4 m durchgehend, in 10 Boden­hülsen, nach den Richtlinien der WA und DLV. nur für ein Netz ohne Schwenkflügel. Lieferung mit Standard-Boden­hülsen, ohne Netz und Sandsäcke.

7845 4.978,90

## Diskus-Schutznetz

Diskus-Schutznetz Polypropylen 5 mm für Gitterhöhe von 4 m. Netzgröße: 4,5 m hoch und 27 m lang, grün. Für Schutzgitter nach DLV-Regel 190.3. ACHTUNG: Zur problemlosen Montage und Demontage empfehlen wir die Hochziehvorrichtung.

7847 1.121,90

## Gewichtssack

Aus weißem HDPE-Gewebe zur Netzbeschwerung. Ohne Füllung.

7216 8,90

Info: Nach Gebrauch müssen die Schutznetze zur Vermeidung von Sturmschäden unbedingt abgenommen werden!

# NEMETH-SPEERE

## Classic

Wettkampf-Speer, 800 g, IAAF-zertifiziert.

5981	über 85 m	1.070,90
5994	über 90 m	1.119,90

## Club

Wettkampf-Speer, 600 g, IAAF-zertifiziert, Wurfweiten bis 75 m.

5988		731,90
------	--	--------

## Classic History

Nemeth-Speer Classic 600 g, für Wurfweiten bis 75 m. Wettkampfspeer mit vergrößertem Schwerpunkt für ein ruhiges Flugverhalten.

5980		915,90
------	--	--------

## School 800 g

Trainings- und Wettkampf-Speer, 800 g, für Wurfweiten von 50 bis über 70 m.

5977	School 50	526,90
5978	School 60, IAAF	607,90
5979	School 70, IAAF	645,90

## School 600 g

Trainings- und Wettkampf-Speer, 600 g, für Wurfweiten von 40 bis über 70 m.

5984	School 40	398,90
5985	School 50	465,90
5986	School 60, IAAF	614,90
5987	School 70, IAAF	558,90

# VINEX-SPEERE

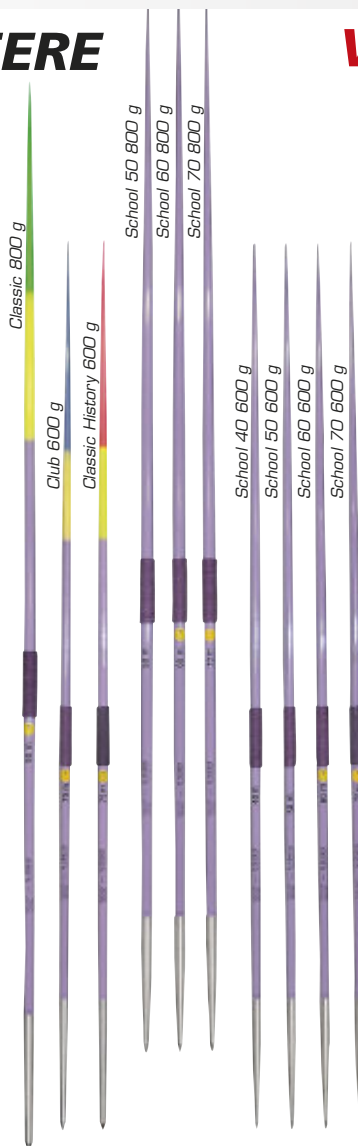

## VINEX Wettkampf-Speere

Beste Aluminium-Legierung mit Edelstahlspitze. Konzipiert und hergestellt für maximale Wurfweiten. IAAF-zertifiziert.

5121	500 g	Wurfweite bis 40 m	191,90
5131	600 g	Wurfweite bis 70 m	227,90
5133	600 g	Wurfweite bis 60 m	187,90
5134	600 g	Wurfweite bis 50 m	134,90
5136	700 g	Wurfweite bis 70 m	229,90
5137	800 g	Wurfweite bis 90 m	260,90
5138	800 g	Wurfweite bis 80 m	229,90
5139	800 g	Wurfweite bis 70 m	227,90
5141	800 g	Wurfweite bis 60 m	155,90

# GETRA

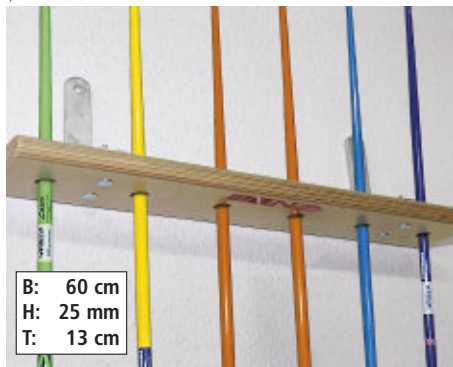
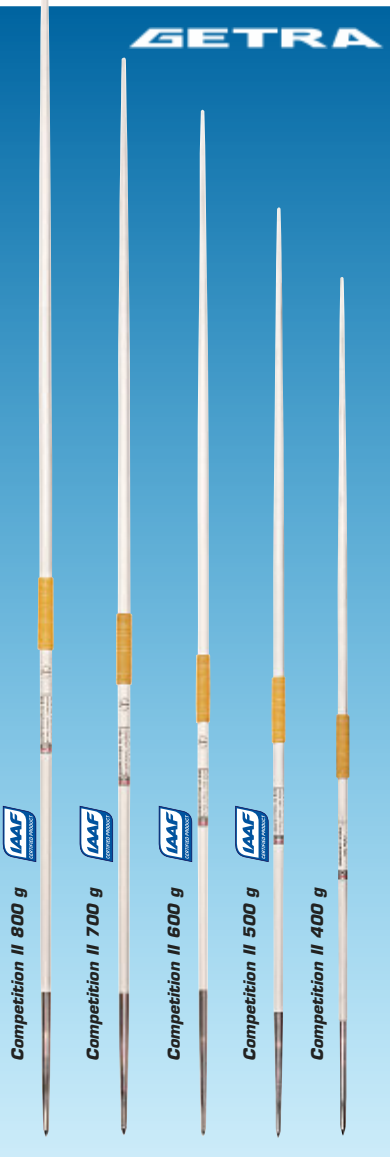

B: 60 cm  
H: 25 mm  
T: 13 cm

## Speerbrett

Aus Schichtholz, zur Wandbefestigung, für 6 Speere. Die Speere werden durch eine zwischen zwei Multiplexplatten eingeleimte Gummipolsterung, im Brett hängend, fixiert. Gewicht 1,85 kg. Lieferung ohne Speere.

5770	136,90
------	--------

# GETRA

## Competition II

Getra Wettkampf-Speer Competition II. Korpus aus gehärteten Speziallegierungen mit Stahlspitze und festsitzender Griffwicklung. Der ideale Wettkampfspeer für Vereine und Schulen.

5142	400 g	105,90
5143	500 g IAAF	109,90
5144	600 g IAAF	111,90
5147	700 g IAAF	117,90
5148	800 g IAAF	118,90

# GETRA

## Supertraining

Langlebiger und sehr gut ausbalancierter Aluminium-Trainingspeer nach IAAF-Vorschriften. Korpus aus mehrfach gehärteter Aluminium-Legierung mit Stahlspitze und fest sitzender Griffwicklung. Hervorragende Flugeigenschaften und ausgezeichnete Kraftübertragungswerte.

5800	400 g	69,90
5802	500 g	71,90
5803	600 g	77,90
5804	700 g	79,90
5805	800 g	85,90



## Nockenball

Praktisches Speerwurf-Trainingsgerät aus robustem Roton mit glatter, gerillter Oberfläche. Durch die Fixierung der Noppe zwischen Zeige- und Mittelfinger liegt der Ball optimal in der Hand und die Haltung des Wurfspeers kann so ideal trainiert werden. Auch ideal für das Hallentraining einsetzbar, denn die abgerundete Gestaltung beugt Beschädigungen vor. Made in Germany.

40090	rot 600 g	21,90
40091	gelb 800 g	23,90



LEICHTATHLETIK

**Kugel-Abstoßbalken nach IAAF**

Aus GFK, gefertigt nach neuester IAAF-Vorschrift.

7047 147,90

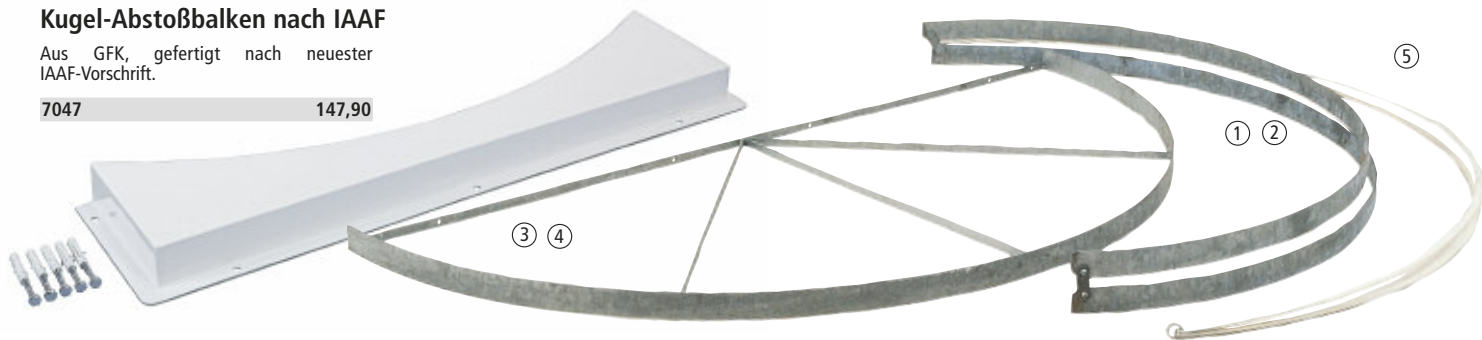

**Regenabdeckung**

Für Kugel- und Diskuswurfkreis. Stabile, verzinkte Stahlblech-Konstruktion mit seitlicher Neigung für guten Wasserabfluss. Optimaler Schutz gegen Witterungseinflüsse. Leicht zu bedienen durch die 4 Tragegriffe.

7085 2.955,90



**Hallen-Stoßanlage**

Abstoßring, Ø 2,13 m, Höhe 2 cm, ist mit Kunststoff-Abstoßbalken auf zweiteiliger Holzplatte aufgeschraubt. Ideale Anlage für Hallentraining, leicht transportierbar.

7055 1.073,90



**Abstoßanlagen für Rollstuhlfahrer auf Anfrage!**

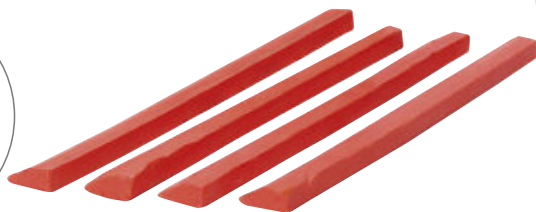
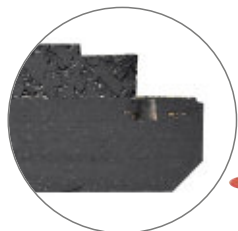

**Plastilin**

Rot, schmale Ausführung, Länge 295 mm. Breite unten 25 mm. Seitenkante abgeschrägt 20 mm. Stärke 10 mm. 1 Satz = 4 Streifen.

4086 Satz 7,90

Rot, einseitig abgeschrägt, für einen Balken. Länge 300 mm. Breite unten 50 mm. Stärke 7 mm. 1 Satz = 8 Streifen.

4081 Satz 15,90

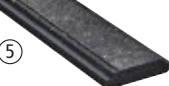

**Einlagebrett**

Mit Regupol-Belag, schwarz imprägniert, für beidseitige Plastilinauflage. 1220 x 15 x 98 mm (B x H x T) Ohne Plastilin.

4084 61,90



**Einlagebrett (extra)**

Aus Holz, schwarz, imprägniert. 1220 x 15 x 98 mm (B x H x T).

4083 24,90

**Anlauf-Kontrollmarken**

Runde, lackierte Metallplättchen, farbig sortiert.

4089 4,90

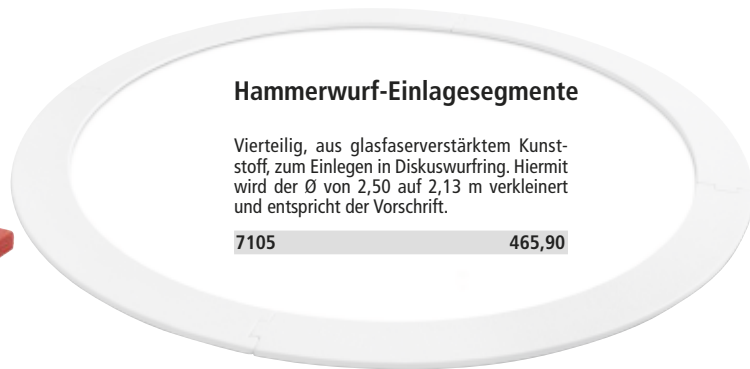

**Hammerwurf-Einlagesegmente**

Vierteilig, aus glasfaserverstärktem Kunststoff, zum Einlegen in Diskuswurf-ring. Hiermit wird der Ø von 2,50 auf 2,13 m verkleinert und entspricht der Vorschrift.

7105 465,90



**Abziehvorrichtung**

Für Plastilin bei Einlagebrett mit Regupol-Belag. Brett wird komplett in die Vorrichtung eingelegt. Plastilin kann auf beiden Seiten exakt auf 45 Grad abgezogen werden.

4090 191,90



**BENZ® Einlagebrett-Ständer**

Stahlrohr-Konstruktion, lackiert, zur Aufnahme von 8 Einlagebrettern. Bei Veranstaltungen sehr zu empfehlendes Hilfsmittel. Lieferung ohne Einlagebretter.

4087 419,90

**AUS EIGENER PRODUKTION**



LEICHTATHLETIK

**Absprungbalken (GFK) nach IAAF**

Aus absolut wetterfestem, glasfaserverstärktem Kunststoff, mit auswechselbarem Schichtholz-Sprungbrett (nicht wasserfest) und Holzeinlegebrett. Nach IAAF-Vorschrift. Abmessung: 122 x 34 x 10 cm. Ohne Plastilin.

4050 ① 258,90

**BENZ®**

**Absprungbalken EM-München**

Hochwertiger Vollkunststoff-Balken mit Holz-Absprungbrett. Exakte Höhenjustierung durch Feineinstellung. Integrierte Balkenklemmung im Einbaurahmen, kein Wackeln oder Klappern. Einschl. integrierte Ausheburte, Feststellschlüssel, Holzeinlegebrett mit Regupolbelag. Abmessung: 122 x 34 x 10 cm.

4053 ② 693,90

**Absprungbrett**

Multiplex-Schichtholz, weiss lackiert, Abmessungen (B x L x H) 20 x 122 x 1,5 cm.

4890 ③ 49,90

**Absprungbalken**

Standard-Absprungbalken aus mehrfach verleimtem Holz.

4915 122 x 20 x 10 cm ④ 128,90

4914 122 x 34 x 10 cm ⑤ 178,90

**Einbaurahmen**

Für Absprungbalken EM-München. Aluminiumführung als geschlossene Wanne mit Boden. Abmessung: 122 x 34 x 10 cm.

4918 139,90

**Aluminium-Rahmen**

Für GFK-Sprungbalken (122 x 34 x 10 cm), mit Bodenanker zum Einbetonieren. Oben angekantete Verstärkung, mit eingeschweißten Verbindungsspangen.

4932 114,90

**Abdeckdach**

Für Absprungbalken, zum Schutz der Absprunganlage vor Witterungseinflüssen, verzinkte Stahlblech-Konstruktion.

4088 198,90

**Blindbalken (Standard)**

Aus Kunststoff. 122 x 34 x 8,7 cm. Zum bauseitigen Beschichten mit Laufbahnbelag.

4916 206,90



**Erdanker**

Erdanker für Sandgrubenabdeckung. Länge 40 cm mit Edelstahlseil 3 mm. Der Anker wird in die Erde getrieben und erreicht eine Anzugskraft von ca. 100 kg.

51435 54,90



Zur Beschichtung mit Laufbahnbelag

Integrierte Balkenklemmung im Einbaurahmen

**Blindbalken EM-München**

Aus Kunststoff, mit exakter Höhenjustierung durch Feineinstellung. Integrierte Balkenklemmung im Einbaurahmen, dadurch kein Wackeln und keine Geräuschentwicklung. Mit Feststellschlüssel. Zum bauseitigen Beschichten mit Laufbahnbelag. Abmessung: 122 x 34 x 10 cm.

4092 399,90

**Ausheber für Blindbalken**

Aus Stahl, verzinkt.

4866 11,90



**Absprungbalken MultiJump**

Absprungbalken aus Vollgummi, 122 x 34 x 10 cm, Gewicht 38 kg, für Weit- und Dreisprung, geeignet für Sportschuhe und Spikes. Der MultiJUMP passt in vorhandene Einbaurahmen und bleibt selbst im Winter am Einsatzort. Der Einlegestreifen aus Gummi kann gegen Wettkampfbretter mit Plastilin ausgewechselt werden. Vorzüge: Keine Lackierung, kein Aufquellen, kein Abfasern und kein Absplittern. Geeignet für Schul-, Vereins- und Leistungssport. DLV-geprüft und anerkannt. IAAF-Zertifikat E-09-0584.

4057 ⑥ 321,90

**Ersatz-Einlegestreifen**

Ersatz-Einlegestreifen schwarz, 122 x 10 x 1,4 cm, für MultiJump-Absprungbalken aus Vollgummi.

4058 ⑦ 20,90

**Sandgruben-Abdeckung**

Grünes PVC Gittergewebe ca. 300 g/m<sup>2</sup> Maschenweite 1,5 mm, mit in den Saum eingewählter Beschwerungskette. Mit Ecken-Aussparungen zum Befestigen. Optimaler Schutz vor Tierkot, Müll und Laub. Luft- und wasserdurchlässig, kein "Alt-werden" des Sandes. Preis pro m<sup>2</sup>.

245071 bis 20 m<sup>2</sup> (EUR 16,90/ m<sup>2</sup>) 16,90  
245072 ab 20 m<sup>2</sup> (EUR 14,90/ m<sup>2</sup>) 14,90



AUS EIGENER PRODUKTION

AUS EIGENER PRODUKTION

LEICHTATHLETIK



AUS EIGENER PRODUKTION 



**Optische Weiten-Messanlage  
Messanlage Typ A**

Messleiste 4,50 m, Messbereich 4,00 - 8,50 m und 14,00 - 18,50 m.

4000 3.149,90

**Messanlage Typ B**

Messleiste 6,00 m, Messbereich 3,00 - 9,00 m, und 13,00 - 19,00 m.

4001 3.260,90



AUS EIGENER PRODUKTION 

Markierbleche auch in Ausführung zur Aufstellung rechts vom Anlauf lieferbar.

**BENZ®**

**Markierblech für Typ A**

In Dachform, Höhe ca. 30 cm mit Maßeinteilung, 3 Teilstücke je 1,5 m lang. Anzeige: 4,00 - 8,50 m, Rückseite 14,00 - 18,50 m. Aufstellung links vom Anlauf.

4004 1.535,90

**BENZ®**

**Markierblech für Typ B**

In Dachform, Höhe ca. 30 cm mit Maßeinteilung, 2 Teilstücke je 3,0 m. Anzeige: 3,00 - 9,00 m, Rückseite 13,00 - 19,00 m. Aufstellung links vom Anlauf.

4003 1.622,90

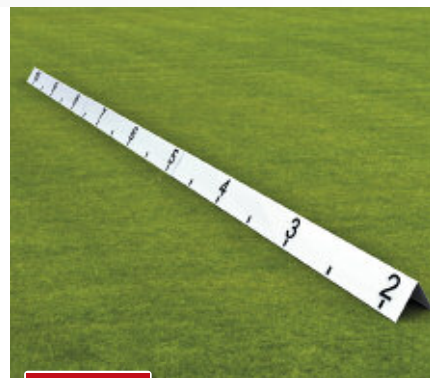

**NEU**  
im Sortiment

**Weitenmesstafel**

Weitenmesstafel für Weitsprung und Dreisprung aus Aluminium, 3-teilig zum Zusammenstecken, weiß pulverbeschichtet, mit metrischer Zahlenskala. Eine Seite 2 bis 10 m für Weitsprung, andere Seite 10 bis 18 m für Dreisprung. Lieferung unfrei ab Herstellerwerk.

27611 976,90

**REGUPOL® Anlaufbahnen**

REGUPOL® Anlaufbahnen aus PU/ Kautschuk-Verbundmaterial eignen sich hervorragend zum freien Verlegen auf Außensportanlagen und zum Nachrüsten bereits bestehender alter Weit- und Hochsprunganlagen. Sie sind schwarz, wasserdurchlässig, witterungsbeständig und spikefest. Diese Bahnen gibt es in 2 Stärken, 10 und 12 mm, und in fixen Längen von 10, 15, 20, 25, 30 und 40 m.

Gewicht pro m<sup>2</sup>: 10 mm-Bahn = 7,5 kg, 12 mm-Bahn = 9,1 kg.

Beim Abladen größerer Rollen müssen Hilfskräfte zur Verfügung stehen.

**Anlaufbahn 12 mm stark**

Anlaufbahn aus REGUPOL® 12 mm stark, 125 cm breit, schwarz auf Pappzylinder gerollt. Gewicht: 9,1 kg/m<sup>2</sup>. Lieferung unfrei, ab Herstellerwerk.

71341	10 m	(€ 116,19/ m)	1.161,90
71342	15 m	(€ 77,86/ m)	1.167,90
71343	20 m	(€ 62,00/ m)	1.239,90
71344	25 m	(€ 71,20/ m)	1.779,90
71345	30 m	(€ 69,33/ m)	2.079,90
71346	40 m	(€ 68,25/ m)	2.729,90

**Anlaufbahn 10 mm stark**

Anlaufbahn aus REGUPOL 10 mm stark, 125 cm breit, schwarz auf Pappzylinder gerollt. Gewicht: 7,5 kg/m<sup>2</sup>. Lieferung unfrei, ab Herstellerwerk.

71347	10 m	(€ 85,89/ m)	858,90
71348	15 m	(€ 66,39/ m)	995,90
71349	20 m	(€ 54,20/ m)	1.083,90
71350	25 m	(€ 48,76/ m)	1.218,90
71351	30 m	(€ 56,66/ m)	1.699,90
71352	40 m	(€ 53,75/ m)	2.149,90



LEICHTATHLETIK



**Transportbox**

Aus schlagfestem Kunststoff, stapelbar, 40 x 28 x 18 cm. Zum Transport u. Aufbewahren von Kleinteilen u. Kleidungsstücken. 8 Boxen passen in den Handwagen. Farbe rot. Lieferung ohne Handwagen.

5254 28,90

Wie Transportbox zuvor, jedoch 59 x 38 x 20 cm, 4 Boxen passen in den Handwagen. Lieferung ohne Handwagen.

5253 42,90



**Transportwagen**

103 x 200 cm. Stabile Konstruktion, mit Griffbügel, 2 Bock- und 2 Schwenkrollen, Durchmesser 200 mm. Geschlossene Ladeplattform, dadurch keine Druckstellen in den Matten. Kann auch für Transport anderer Sportgeräte benutzt werden. Bei max. Bodenpressung max. Belastung 200 kg. TÜV geprüft durch TÜV AUSTRIA (Nr.: ZSTS/APZE/1981).

5171 397,90

**Handwagen**

Stahlrahmen, fest verschweißt, zum Transport von Außengeräten. Ladefläche 120 x 60 cm, aus Buche-Sperrholzplatten, Luftbereifung, Tragkraft ca. 400 kg. Als Einsätze empfehlen wir die Transportboxen.

5252 433,90



**Stadiongeräte-Transportwagen**

Aus Profilstahl geschweißt mit Drehschemellenkung und Kugelkranz, Scherendiechsel und automatischer gedämpfter Rückstellung in Ruheposition. Automatische Feststellbremse, luftbereifte Räder, Ladefläche belegt mit rutschsicherer Siebdruckplatte aus wasserfestem Sperrholz 100 x 200 cm, Tragkraft ca. 1250 kg, mit 3 anklappbaren Bordwänden.

5251 1.989,90

**Handpritschenwagen**

Aus solidem Stahlrohrrahmen und Ladefläche aus wasserfestem Sperrholz. Vollgummibereifung 40 x 8 cm, Ladefläche 200 x 100 cm, Ladehöhe 49 cm, Belastbarkeit max. 1250 kg.

51180 1.324,90

**IDEALES TRAININGSBAND FÜR LEICHTATHLETIK, SCHWIMMEN UND REHABILITATION!**

**ÜBER 180 EINSATZMÖGLICHKEITEN IN SCHULE, VEREIN UND FREIZEIT**

**WETTERFEST, WASCHBAR**

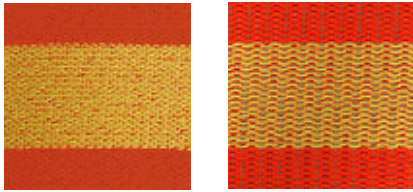

**OHNE DEHNUNG 100 % DEHNUNG**

**pro gym**

**NEU**  
im Sortiment

**Flexi Band**

Viefältig einsetzbares Trainingsband aus 80% Polyester und 20% Elasthan mit praktischen Klettverschlüssen. Bandlänge erweiterbar durch Kombination mehrerer Bänder.

Art.-Nr.	Größe	Länge	Dehnbar bis ca.	Inkl. Haspel	Preis
95530	S	2 m	4 m	•	34,90
95531	M	4 m	8 m	•	47,90
95532	L	8 m	16 m	•	62,90
95533	XL	13 m	24 m	•	84,90
95534	XXL	23 m	46 m	•	129,90

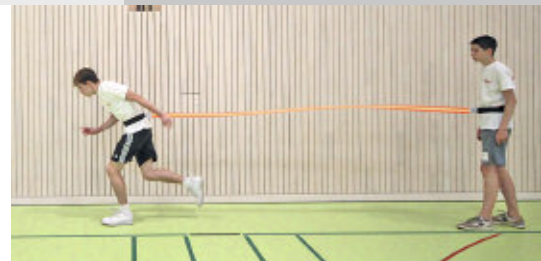

**Widerstandsband Recoil 360**

Das Widerstandsband kann nahezu für jedes Geschwindigkeits- und Sprungkraft-Training im Ballsport und in der Leichtathletik verwendet werden. Der Gurt ermöglicht 360 Grad Bewegungen in alle Richtungen. Widerstand 6,8 - 22,6 kg, Länge 2,44 - 6,70 m auf voller Dehnung, Gewicht: 1,27 kg.

51569 68,90



**SKLZ Speedsac**

Ein Gewichtssack für das Sprint- und Schnellkrafttraining. Geeignet für den Indoor- und Outdoorbereich (alle Oberflächen außer Tartan-Bahnen). In den Farben schwarz/gelb, mit 3 robusten Gewichtstaschen, die jeweils mit bis zu 4,5 kg Sand befüllbar sind, Maße: (L x B x H): 12,7 x 35,86 x 31,75 cm, Gewicht: 2,99 kg. Lieferung ohne Sand.

51566 124,90



**Geschwindigkeits-Fallschirm SpeedChute**

Der Fallschirm verbessert die Beschleunigung, Sprintgeschwindigkeit und Ausdauer durch Zugwiderstands- und Überfrequenztraining. Der 360 Grad Rotiergürtel mit freibeweglicher Schlaufe ermöglicht Bewegungen in jeder Richtung. Der Gürtel ist verstellbar. In den Farben gelb/schwarz. Gewicht: 450 g

51570 44,90



**Gewichtstasche Super Sandbag**

Eine vielseitige Gewichtstasche für das Kraft-, Stabilitäts- und Ausdauertraining. Das funktionelle Trainingstool ermöglicht unzählige Übungen für eine Kräftigung des Ober- und Unterkörpers und die Schnellkraft. Enthalten sind 4 Gewichtsbeutel (befüllbar bis max. 5 kg) zum Selbstbefüllen (Füllstoff ist nicht im Lieferumfang enthalten). Maße (L x B x H): ca. 10 x 33 x 26 cm, Gewicht: 1,27 kg.

51571 85,90

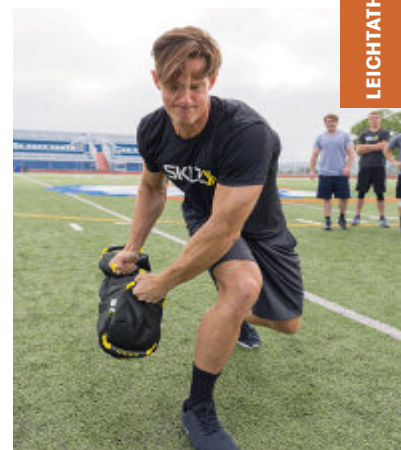

LEICHTATHLETIK



**Soft-Gummi-Diskus**

Superweiches Gummi-Material, ideal für Anfängertraining. Guter Grip, leicht zu halten und durch die Leuchtfarben leicht zu verfolgen. Absolut sicher und ungefährlich.

6564	300 g	gelb	19,90
6589	500 g	pink	21,90
6596	600 g	gelb	22,90
6680	750 g	rot	23,90

**BENZ® Web-Disc**

Patentierter Kinderdiskus aus PVC zum Erlernen des Diskuswerfens, bestehend aus Kern und Ring, Gewicht 500 g für In- und Outdoor. Durch elastischen Lamellenring werden keine Beschädigungen der Wände und des Hallenbodens hervorgerufen. Eignet sich hervorragend zum Erlernen der Eigenrotation der Diskusscheibe, die Voraussetzung ist für den späteren optimalen Flug. DBP erteilt.

7866 14,90

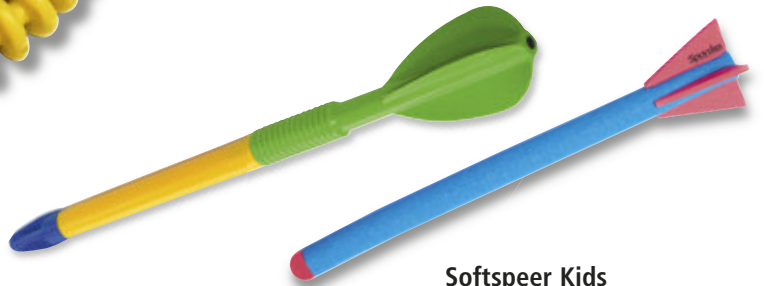

**Softspeer Kids**

Softspeer für Kinderleichtathletik. Der Softspeer ist ein spezieller Schaumstoffspeer, der durch vier Stabilisatoren, in der Halle gute Flugleistungen gewährleistet. Gefährlos und leicht zu handhaben. 75 cm lang, 70 g, farbig sortiert.

**Plastikspeer Turbo Jav**

Für die Vorbereitung auf das Werfen mit Freiluft-Speeren. Ideales Flugverhalten in der Halle und im Freien. 69 cm lang, Ø 3,6 cm, 300 g.

6516 43,90 6514 17,90

Vielfach verwendbare Übungshilfe für Schule und Verein.

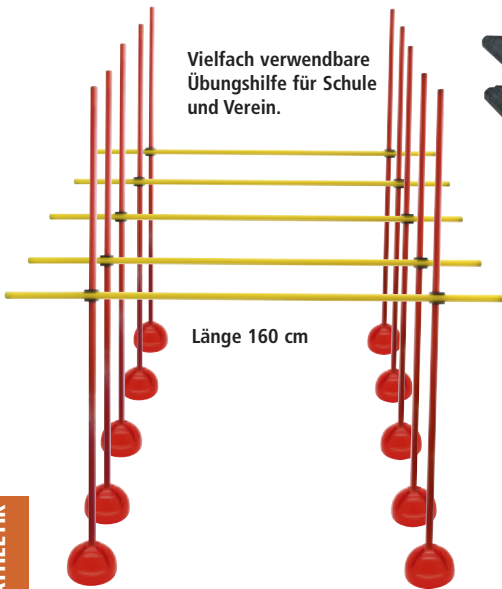

Länge 160 cm



drehbare Klammern



festgeklammert



lose aufgelegt

**Trainingshilfe-Paket**

Für viele Sportarten geeignet. Übungsleiter und Sportler haben vielfältige Verwendungsmöglichkeiten beim Einsatz dieser Hürden (Fußball, Leichtathletik, Handball, Spielfeldabspernung usw.). Der Standfuß ist aus bruchsicherem Kunststoff und hat befüllte optimale Standsicherheit. Die Gelenkklammern halten sicher in jeder Position, dadurch können die Querstangen auch schräg positioniert werden. 1er-Set besteht aus 2 Füßen,

2 Klammern, 3 Stangen, Länge 160 cm. Farbig sortiert.

18110	1er-Set	37,90
18111	5er-Set	193,90
18112	10er-Set	354,90
18105	Gelenk, einzeln	5,90
s.u.	X Base Standfuß, einzeln	10,90
18107	Einzelstange 160 cm	8,90

Art.Nr.	Set	Füße	Stangen	Klammern	Preis	Preisersparnis gegenüber Einzelkauf
18110	1er-Set	2	3	2	37,90	22,40
18111	5er-Set	10	15	10	193,90	107,60
18112	10er-Set	20	30	20	354,90	248,10



**X Base Standfuß**

Der X Base Standfuß (Ø 20 cm) besitzt eine Kreuzausparung sowie in der Mitte eine Ausparung passend für Turnstäbe mit 2,5 cm Durchmesser sowie Turn- und Gymnastikreifen in unterschiedlichsten Größen. Für mehr Stabilität kann der X Base Standfuß mit Sand oder anderen Dingen befüllt werden.

18119018	gelb	10,90
18119035	rot	10,90
18119060	grün	10,90

**Treppchen für Lochkegel**

Universelle Trainingshilfe zum Einhängen in Kegel mit Löchern. Mit 10-facher Auflagemöglichkeit für Turnstäbe und einem Verstellbereich von 12 cm bis 77 cm. Für Lauf-, Sprung- und Koordinationsübungen. Das Set beinhaltet 2 Treppchen. Lieferung ohne Kegel und Stäbe.

18049 Set 6,90

LEICHTATHLETIK



**Wurfstab**

Stab aus Gummi für das Speerwurftraining. Weiches, hautfreundliches Material, mit eingearbeiteten Griffmulden für den korrekten Halt. Länge 19 cm, Ø 4 cm.

6519	200 g	gelb	27,90
6523	400 g	blau	29,90
6535	600 g	pink	30,90
6543	800 g	braun	31,90



**Z-Ball**

Fang- und Knubbelball mit 6 seitlichen Noppen, dadurch beim Aufprall ständig wechselnde Richtungen. Unkontrollierbare Richtungsänderungen schulen die Augen-Hand-Koordination bei einem schnellen Spiel für Kinder und Erwachsene.

30861	Ø 6,4 cm	12,90
30862	Ø 10,2 cm	13,90



**Wurfring**

Luftgefüllter Wurfring für optimales Wurftraining. Weiches, hautfreundliches Gummimaterial bietet perfekte Griffigkeit. Ø außen 29 cm, Ø innen 16 cm.

6517	0,5 kg, rot	22,90
6518	1,0 kg, gelb	23,90



**22-TEILIGES STARTERSET**

**Leichtathletik Starter-Set**

2 Startblöcke, 1 Schaumspieß, 2 Turbospeere, 1 Soft-Gummi-Diskus 300 g, 5 Softhürden von 10 - 50 cm, 6 Markierzeichen, 2 Wurfballer aus Gummi 80 g und 500 g, 2 Gewichtsbälle 1 kg und 2 kg und 1 flexible Hochsprungmatte. Inklusive strapazierfähigem Aufbewahrungsnetz.

7058	Set	243,90
------	-----	--------



**Wurfhammer Soft & Safe**

Innovatives Produkt für einen frühen Lernbeginn der Disziplin Hammerwurf. Kein Metall, Handgriff aus Nylon, ab 5 kg aus Stahl. Drahtlänge entspricht den Regeln, Draht kann sich konstruktionsbedingt nicht verdrehen.

7240	1,0 kg	pink	80,90
7241	2,0 kg	blau	86,90
7242	3,0 kg	rot	88,90
7243	4,0 kg	lila	96,90
7244	5,0 kg	grün	104,90

**Abstoßbalken**

Aus weichem Neopren. Für ein frühes Kugelstoßtraining entwickelt. Weich und sichtbar. Maße 100 x 20 x 2 cm (L x B x H).

7056	26,90
------	-------



**NEU**  
im Sortiment

LEICHTATHLETIK

**Fangball CatchBall**

Spielerisches Training von Gedächtnis und rechnerisches Können. Einzelne Finger des aufblasbaren CatchBalls sind nummeriert und farbig. Bei Wurf- und Fangspielen müssen die Zahlen des gegriffenen Fingers addiert oder subtrahiert werden – zudem wird die Hand-Augen-Koordination geschult. Weiches Material nimmt die Angst beim Fangen. Ø in der Mitte ca. 8 cm, Länge der einzelnen Finger ca. 11 cm.

30860	16,90
-------	-------

**BlockX Zonenband „Weitsprung“**

Weitsprungmesshilfe aus langlebigem PVC-Planenstoff mit Saum und Befestigungslöchern in den Ecken. Eingeteilt in 25 cm Zonen nach den Vorgaben von DOSP und DLV. Perfekt für Schulen, Leichtathletik-Vereine und Kinderleichtathletik. Maße PVC-Zonenband (L x B): 440 x 25 cm, Maße Vlies-Beutel (L x B): 33 x 25 cm, Gewicht: 600 g.

51577	39,90
-------	-------



# Blockx®

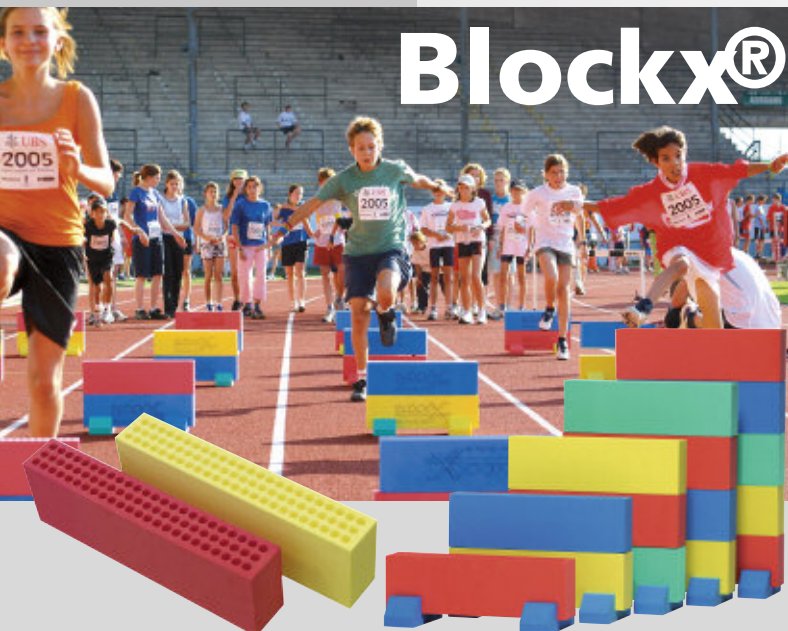

## Blockx® Multifunktions-Großbausteine-Set

20 Schaumklötze je 50 x 15 x 9 cm in gelb, rot, blau und grün (je 5 Stück) aus hochwertigem PE-Schaumstoff mit Bohrungen. Dadurch geben Bausteine in Querrichtung leicht nach, während sie hochgestellt völlig stabil bleiben. Im Trainingsbereich unverzichtbar und vielseitig einsetzbar, z. B. zum Bau von Hürden, Hindernissen, Slalombahnen etc. Ohne Füße und Verbindungsstecker.

40958 Set zu 20 Stück 218,90

made in GERMANY



## Füße für Großbausteine

10 Füße für Großbausteine zuvor.

41734 Satz zu 10 Stück 99,90



## Verbindungsstecker

Zur Verbindung von Großbausteinen.

40959 Satz zu 20 Stück 21,90

## Blockx® Großbausteine-Komplettsset

Lieferumfang: 20 Schaumstoffklötze, 40 Verbindungsstecker und 10 Hürdenfüße (PE-Schaumstoff). Angstfreies Erlernen des Hürdenlaufes. Durch Verbinden der Blöcke lassen sich unterschiedlich hohe Hindernisse bauen. Farblich sortiert.

41030 Komplettsset 381,90

## Starter Set MINIBlockx®

Starter Set MINIBlockx mit Tasche, 20 PE-Blöcke 25 x 8 x 7,5 cm, je 5 x rot, gelb, grün und blau. Lieferung inklusive Tragetasche schwarz.

41731 Set 79,90



## Blockx® Tragetasche

Idealer Transport des Blockx-System. Passt in den Sport- oder Ballschrank. Lieferung ohne Blockx.

41279 19,90



## Selbstaufrichtende Trainingshürde

Geeignet für das Kinder- und Schülertraining. Teleskopische Höhenverstellung aus Aluminium, Hürdenlatte mit weicher Rohrummantelung geschützt (statt üblicher Latte), mit speziellem Mechanismus zum selbstständigen Aufrichten nach dem Reißen.

18814	65,0 - 106,7 cm	208,90
18813	68,6 - 106,7 cm	208,90
18812	60,0 - 91,4 cm	208,90
18811	50,0 - 76,2 cm	208,90

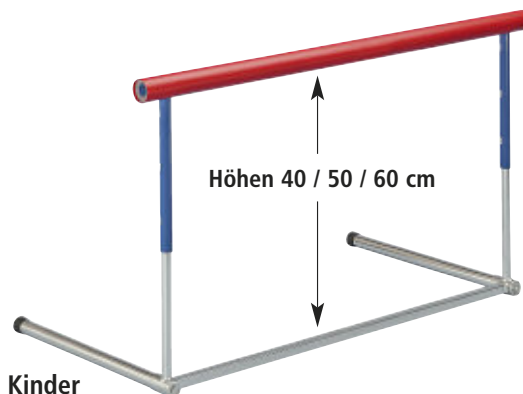

## Hürde für Kinder

Speziell für die deutsche Kinderleichtathletik entwickelte Hürde aus Stahl die dem besonderen Anspruch der deutschen Kinderleichtathletik entspricht. Sie verbindet exzellente Form einer richtigen Wettkampfhürde mit niedrigen Höhen und einem gepolsterten Querbalken. Kindgerecht - und dennoch eine

richtige Hürde: Der gepolsterte Querbalken nimmt den jungen Sportlern die Angst vom Hürdenlaufen. So gelingt das Hürdenlaufen schneller und sicherer. Einstellbare Höhen 40 cm, 50 cm und 60 cm. Breite 100 cm.

51241 124,90



## Faltbares Hürden-Set

Führen Sie mit diesem Set Schritt für Schritt den Hürdenlauf in Ihrer Klasse oder Gruppe ein. Die faltbaren Hürden aus Polypropylen sind jeweils 50 cm breit. Gesamtgewicht 5,8 kg.

- Hürden-Set bestehend aus:
- 4 x Hürden, 50 cm hoch
  - 4 x Hürden, 40 cm hoch
  - 4 x Hürden, 30 cm hoch
  - 4 x Hürden, 20 cm hoch
  - 4 x Koordinationstangen
  - 1 x Tragetasche

52153 394,90

**NEU**  
im Sortiment



## Soft Jumper

Das robuste Leicht-Hürden-Set aus geschlossenzelligem Leichtschaum besteht aus 5 Rundstangen und 10 Seitenteilen. Die Teile lassen sich ineinander stecken und zu fünf Übungshürden zusammenbauen. Die Hürdenhöhe beträgt ca. 20 cm. Durch das Überein-



anderstapeln lassen sich auch andere Höhen realisieren. Die Einzelteile lassen sich auch zu Slalomstangen oder Markierstangen umbauen und werden zum Transport in einen Block zusammengesteckt und mit 2 Bändern fixiert.

18069 89,90



**AUS EIGENER PRODUKTION**



B: 120 cm  
H: 55 cm  
T: 40 cm

①

**AUS EIGENER PRODUKTION**



B: 180 cm  
H: 70 cm  
T: 120 cm

②

**Siegerpodest für Mannschaften**

Stabile Stahlrohrkonstruktion, mit vergrößerten, wasserfest verleimten Sperrholztritten, für jeweils 4 Personen. Beidseitige Blenden mit Zahlen 1-3, weiß lackiert. Abmessungen (B x H x T) 180 x 70 x 120 cm. Podesthöhe Platz 2 und 3 ca. 38 cm, Podesthöhe Platz 1 ca. 70 cm. Trittflächen (B x T) 60 x 120 cm.

**Siegerpodest**

Stabile Stahlkonstruktion, Holzauftritte, beidseitige Blenden mit Zahlen 1-3, sämtliche Teile weiß lackiert. Abmessungen (B x H x T) 120 x 55 x 40 cm. Plattformen 40 x 40 cm.

18070 ① 636,90

18080 ② 1.933,90

**Zielrichtertreppe aus Alu**

Ziel- und Zeitnehmertreppe für 8 Personen. Vollverschweißte Aluminiumkonstruktion mit extra breiten Transporträdern. Einschließlich Kunststoff-Sitzschalen und Heberoller zum einfachen Transport. Gewicht ca. 140 kg.

18109 3.615,90

**Starterpodest**

Stahlrohr-Konstruktion, wasserfest verleimte Sperrholzplatte, Abmessung: 80 x 80 x 43 cm.

18071 477,90



B: 80 cm  
H: 43 cm  
T: 80 cm

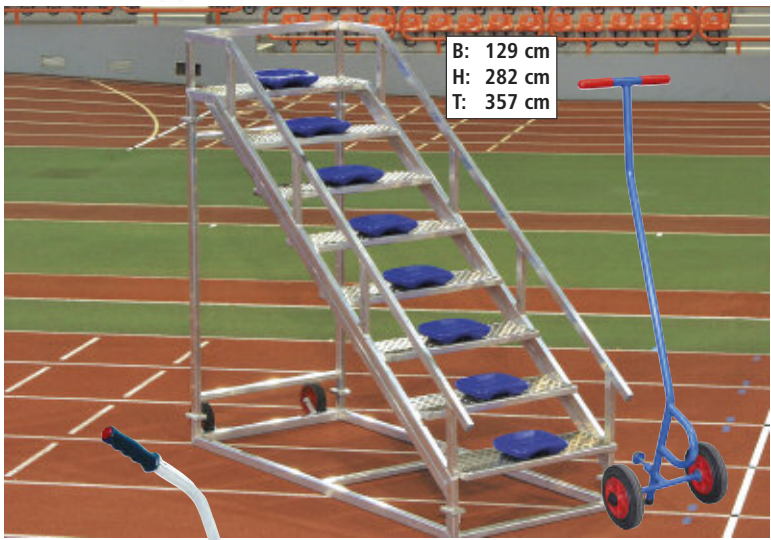

B: 129 cm  
H: 282 cm  
T: 357 cm

made in GERMANY



Ausführung mit Glasfaser- oder Stahlband

**Maßband aus Stahl**

13 mm breit, weiß lackiert, stabile Stahlblechkapsel mit Kunststoffüberzug, umklappbare Kurbel.

7980	10 m	19,90
7990	15 m	22,90
8000	20 m	27,90
8010	25 m	30,90
8020	30 m	36,90
8030	50 m	47,90



**Maßband aus Glasfaser**

13 mm breit, stabile Stahlblechkapsel mit Kunststoffüberzug, umklappbare Kurbel.

7910	10 m	20,90
7920	15 m	23,90
7930	20 m	27,90
7940	25 m	31,90
7950	30 m	37,90
7960	50 m	50,90



Ausführung 50 m

Ausführung 25 m

**Maßband auf Alurahmen**

Aus Stahl, 13 mm breit, weiß lackiert. Auf Aluminiumrahmen mit ergonomischem Griff, einseitig beschriftet.

7421	10 m	22,90
7422	15 m	24,90
7423	20 m	28,90
7424	25 m	36,90
7425	30 m	40,90
7420	50 m	51,90
8040	100 m	101,90

**Streckenmessgerät**

Mit Doppelscheibenrad aus Metall, Führungstange ist klappbar. Einschwenkbarer Abstellbügel sorgt für sicheren Stand. Präzisionsmessrad zählt vor- und rückwärts. Eine Feststellbremse ermöglicht präzise Messarbeit. Eigenschaften: Messbereich 9.999,99 m, Auflösung: 1 cm, Rad-Ø: 31,85 cm, Gewicht: ca. 3,9 kg.

4008 216,90



**Weiten-Messstab DBGM**

Aus Edelstahl, dient zur schnellen, einfachen und korrekten Feststellung der jeweiligen Weite (z. B. bei Weit-/Dreisprung, Diskus-/Hammer-/Speerwurf usw.). Maßband wird einfach in den Messstab bei Null eingeklemmt, somit braucht nur noch die Spitze in den jeweiligen Abdruck gesteckt zu werden.

7900 59,90



**Messlatte**

Aus Holz, 4 m lang. 8050 91,90



**Kampfrichter-Fahnen**

50 x 50 cm, mit Holzstiel 70 cm. 40650 rot 11,90  
40655 gelb 11,90  
40653 weiß 11,90

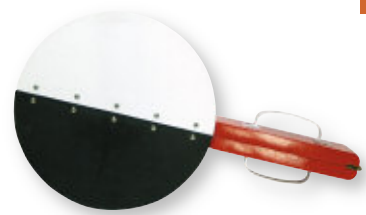

**Startklappe**

Aus Holz, mit großer Sichtfläche, sehr lautstark, weiß/schwarz/rot lackiert. 18180 44,90

LEICHTATHLETIK



**Windmessgerät Windmaster MFS D1**

Mit DLV-Zulassung, bestehend aus: Windaufnahmeeinheit mit einem Mass Flow Sensor, der mit 1024 Messungen/Sekunde arbeitet. Prozessgesteuertes Bediengerät mit LCD-Anzeige für die gemessenen Windwerte. Hochwertiges Sport Stativ mit einem Standkreis von 1,36 m, was auch bei stürmischen Winden Umfallsicherheit garantiert. 60 m Fernbedienungskabel für den Betrieb zwischen Windaufnahme und Bedienpult. Akkuladegerät für den im Steuerpult sitzenden Akkupack. Die Betriebsdauer des Windmessgerätes bei voll aufgeladenen Akkus beträgt ca. 170 Stunden. Serielle Schnittstelle für Zeitmessanlage oder Großanzeige (Verbindungskabel ist nicht im Lieferumfang enthalten!). Abschließbarer Zarges-Gerätekoffer in dem sämtliche Teile schonend aufbewahrt werden können. Bedienungsanleitung mit vielen nützlichen Hinweisen für den Betrieb des Windmessers. Jedes Gerät wird kalibriert, mit Prüfmarke und Registrier-Nr. versehen und dem DLV mitgeteilt.

55510 3.352,90



**AUS EIGENER PRODUKTION**

**Windkontrollgerät**

Stabiler Ständer mit Kunststoffüberzug. Windsack rot / weiß auf Holzstab befestigt zur Anzeige der Windrichtung.

55564 70,90

**Anzeigegeräte / Zielfposten**

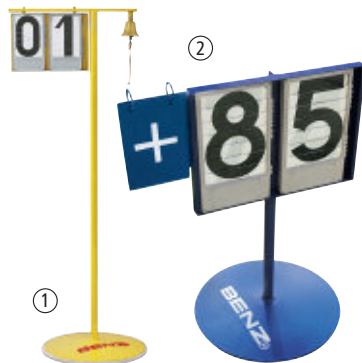

**Runden-Anzeigegerät**

Stahlrohrgalgen mit Bodenständer, Zielglocke, 2 Anzeigetableaus, von 0-9 verstellbar.

55500 830,90

**Wind-Anzeigegerät**

Von -1,1 bis 9,9 m/sec. anzeigbar, mit 2-Zahlentableaus, einschl. Stahlrohr-Bodenständer.

55562 599,90

**Anzeigegerät fahrbar**

Fahrbare Ergebnis Anzeigetafel mit drehbarer Anzeige und Untergestell aus Aluminium. Die Anzeige besteht aus 8 Zahlentafeln. Die oberste, mit roten Zahlen, steht für die Anzahl der Versuche, die mittleren drei für die Startnummer und die unteren vier für die Ergebnisanzeige. Die Zahlen sind durch seitlich angebrachte Schieber einfach einstellbar.

55003 1.875,90



**Zielfposten mit Blechklemme**

Freistehend, weiß lackiert, mit Tellerfuß.

18055 79,90

**Zielfposten lackiert**

Mit Blechklemmen, weiß lackiert, Abmessung 131 x 2,5 x 2,5 cm. Ohne Bodenhülsen.

18050 47,90

**Bodenhülse**

Für Zielfposten. 30 x 30 x 180 mm.

18053 24,90

**Pflegegeräte**



**Sandglätter**

Sandglätter zum Abziehen von Sprunggruben. Holzstiel 180 cm, Fläche Glätter 70 x 9 cm.

55020 54,90

**Laufbahn-Besen**

1,00 m breit. Mit Stiel.

2760 31,90

**Gummihammer**

Zum Einschlagen von Heringen, Startblock-Nägeln etc.

7110 7,90

**Spaten**

Eschen-T-Stiel, Bremer Form, Größe 2.

7126 38,90

**Holstein. Sandschaufel**

Mit Eschenstiel.

7125 22,90

**Rechen**

Rechen mit Stiel aus Kieferholz, Länge 150 cm und 12 Zinken aus Stahl. Breite 30 cm.

7127 14,90

**Sorgho Kehrbesen**

Sorghobesen aus Reisstroh.

2761 12,90



**Wasserabroller**

Entfernt Wasser von Spielfeldern und Laufbahnen, 90 cm breit. Mit Metallstiel.

45040 168,90

LEICHTATHLETIK

## TIME TIMER®

- Gut ablesbares Zifferblatt
- Ideal für die Gruppenarbeit
- Funktioniert lautlos
- Ein- und ausschaltbarer Signalton



7,5 x 7,5 cm



18 x 18 cm



### Time Timer

Der Time Timer kann verwendet werden um Zeitspannen festzulegen, die Zeit für eine Aktivität zu messen und um die Zeiteinteilung besser in den Griff zu bekommen. Das Gerät arbeitet mit intensiven Farben, großen Ziffern und einem sehr leisen Quarzmechanismus. Beim Taschenmodell (7,5 x 7,5 cm) dient der Schutzdeckel als Ständer, das Tischmodell (18 x 18 cm) hat einen Ständer. Beide Modelle sind mit ein- und ausschaltbarem Signalton ausgestattet. Die Time Timer benötigen eine AA-Batterie (nicht im Lieferumfang).

7686	Pocket 7,5 x 7,5 cm	55,90
7687	Medium 18 x 18 cm	62,90

### Amigo Schiedsrichter-Stoppuhr

Additions-Stoppuhr mit ABS-Kunststoffgehäuse, universell verwendbar, stoßgeschützt, 15 Min. Anzeigzeit, 1/10-sec-Einteilung. Gehäuse Ø 55 mm, Gewicht ca. 85 g.

7745	1	108,90
------	---	--------

Additions-Stoppuhr mit ABS-Kunststoffgehäuse, universell verwendbar, stoßgeschützt, 30 Min. Anzeigzeit, 1/5-sec-Einteilung. Gehäuse Ø 55 mm, Gewicht ca. 85 g.

7756	2	124,90
------	---	--------

Additions-Stoppuhr mit ABS-Kunststoffgehäuse, universell verwendbar, stoßgeschützt, 60 Min. Anzeigzeit, 1/5-sec-Einteilung. Gehäuse Ø 55 mm, Gewicht ca. 85 g.

7751	3	118,90
------	---	--------

### Kronenstopper

Stiftanker-Ausführung, 7 Steine, Metallgehäuse Ø 55 mm, Bügelring, 1/10-sec-Einteilung, 15 Min. Anzeigzeit, ca. 120 g.

7700	4	237,90
------	---	--------

### Additions-Stoppuhr 1001

Kunststoff-Gehäuse, 1/10-sec-Einteilung, 15 Min. Anzeigzeit. Gehäuse Ø 55 mm, Gewicht ca. 80 g.

7746	5	140,90
------	---	--------



### STOPTEC Stoppuhr 493

Die Stoppuhr Stoptec 493 ist eine 500 File Memory Stoppuhr mit sehr großem Drei-Zeilen Display. 24h-Zeitanzzeige mit Datum, Stoppfunktion 9h, 59min und 59.99s, Dual Timer, File Memory Funktion, Speicher für bis zu 500 Runden- und Zwischenzeiten, Recall-Funktion für abgespeicherte Zeiten, Tastensperre (Arretiermöglichkeit) für die Start/Stopp-Taste, wasser- und stoßfest, 3V Lithiumbatterie CR2032.

53157	50,90
-------	-------

### DIGI Sport Event Timer

Print-Stoppuhr mit Handstopper besitzt die Möglichkeit per Linkgate bis zu 10 Handstopper anzuschließen. Die Stoppergebnisse (bis zu 8000 Zeiten) können am Display abgelesen und praktischerweise direkt am Spielfeldrand vom Gerät ausgedruckt werden. Gewicht 250 g. Im Lieferumfang ist ein Handstopper und 2 Rollen Thermopapier enthalten.

7695	499,90
------	--------



## hanhart 1882







2000 memory

**DIGI-Stoppuhr PC-111**

Drei-Zeilen-Display, alle Zeiten auf einen Blick. 2000 Speicherplätze für Runden-, Zwischen-, Endzeiten, Schlagzahlen und messbare Geschwindigkeiten. Daten werden mit Datum und Uhrzeit abgespeichert und bleiben bis zum Löschen im Speicher. Messbereich 9 Std., 59 min. und 59,99 sec., Uhrzeit mit Datum und Alarm. Dual-Timer (Pause und Belastung), wasser- und stoßfest. Anschlussmöglichkeit an DIGI-Drucker und Computer (Windows) über USB.

7648	76,90
------	-------



60 memory

**DIGI-Stoppuhr PC-91**

Drei-Zeilen-Display, alle Zeiten auf einen Blick. 60 Speicherplätze für Runden-, Zwischen- oder Endzeiten. Messbereich 9 Std., 59 min. und 59,99 sec. Uhrzeit mit Datum und Alarm. Anzeige der schnellsten, langsamsten und der durchschnittlichen Rundenzeit. Timer mit 30 sec., Time-out-Funktion, Pacer (10 bis 320/min.) Wasser- und stoßfest, inkl. Batterie.

7643	PC-91	36,90
mit Nachlicht und Clipper		
7644	PC-91 EL	41,90



**DIGI-Drucksystem**

Der Drucker wird an die Stoppuhr DIGI PC-110 / PC-111 angeschlossen (nicht im Lieferumfang) und ermöglicht es die gemessenen Daten auszudrucken. Dies kann gleichzeitig mit dem Messvorgang oder später, komplett oder teilweise, veranlaßt werden. Der Drucker wird batteriebetrieben (nur Alkaline LR6 oder AAA 1,5 Volt Batterien verwenden!) und verwendet handelsübliches Thermodruckpapier (nicht im Lieferumfang), inkl. Batterien.

7649	188,90
------	--------

**DIGI-Thermopapier**

5 Rollen, 5 m lang, 38 mm breit.

7652	11,90
------	-------



50 memory

**DIGI-Stoppuhr PC-73**

Einstiegsmodell mit extra großem Zwei-Zeilen-Display. 50 Speicherplätze für Runden-, Zwischen- oder Endzeiten. Stoppfunktion 9 Std., 59 min. und 59,99 sec. Uhrzeit mit Datum und Alarm. Count-Down-Timer und Pacer-Funktion. Wasser- und stoßfest, inkl. Batterie.

7639	PC-73	28,90
mit Nachlicht		
7640	PC-73 EL	31,90

**STOPTEC Stoppuhr 420**

Die Stoppuhr für Übungsleiter und Kampfrichter besitzt ein sehr großes und gut ablesbares Ein-Zeilen-Display mit einem Anzeigebereich von zunächst 39 Min., 59,99 Sek., dann 23 Std., 59 Min., 59 Sek. Anzeige der Uhrzeit (12/24 h) mit Datum, Alarm und Stundensignal. Optimaler Druckpunkt durch die Druckpunktmechanik. Die Uhr ist spritzwassergeschützt und stoßfest. Einfacher Batteriewechsel - Batterie im Lieferumfang enthalten.

- Display Größe 42 x 17 mm
- Ziffernhöhe 12 / 9.6 mm
- Gewicht 90 g

7691	18,90
------	-------



**STOPTEC Stoppuhr 480**

Wer gelegentlich mit Zwischen- und Rundenzeiten arbeiten möchte, findet mit dieser Uhr einen günstigen Einstieg bei Memory Stoppuhren in hervorragender Qualität. Der 8 Memory Speicher reicht für eine Vielzahl von Einsatzmöglichkeiten. Hervorragender Druckpunkt durch die Stopotec Druckpunktmechanik.

Technische Daten

- Großes Zwei-Zeilen-Display
- Stoppfunktion (9 h, 59 min, 59.99 s)
- 8 Memory Speicher für Runden-, Zwischen- oder Endzeiten
- Die gestoppte Rundenzeit und Zwischenzeit bleiben für 10 Sekunden im Display sichtbar
- Countdown Timer (9 h, 59 min, 59.99 s)
- Tastensperre für die Start/Stop-Taste
- Sehr guter Druckpunkt
- Spritzwasserfest
- 3V Lithiumbatterie CR2032

7693	28,90
------	-------



**STOPTEC Stoppuhr 490**

Die Stopotec 490 gehört sicherlich zu den besten Traineruhren, die es auf dem Markt gibt. Insbesondere für Ruder- und Schwimmtrainer wurde diese Uhr konzipiert. Das Parallele Stoppen von Zeiten und Messung der Schlagfrequenzen ist bei dieser Uhr besonders benutzerfreundlich möglich.

- Drei-Zeilen-Display
- 24 h-Zeitanzeige mit Datum
- Stoppfunktion 9 h, 59 min und 59.99 s
- Race Control Funktion
- Schlagzahlmessung Basis 3 parallel zur laufenden Zeitmessung
- Dual Timer
- File Memory Funktion
- Speicher für bis zu 500 Runden- und Zwischenzeiten
- Recall-Funktion für abgespeicherte Zeiten und Race Control Daten
- Tastensperre (Arretiermöglichkeit) für die Start / Stopp-Taste
- Sehr guter Druckpunkt - Druckpunktmechanik
- Wasser- und stoßfest
- 3V Lithiumbatterie CR2032

7690	51,90
------	-------

**STOPTEC Stoppuhr 485**

Unsere besondere Empfehlung für Trainer und Sportlehrer, die mit größeren Gruppen arbeiten. Die Stopotec Druckpunktmechanik garantiert fehlerfreie Messungen. Im Vergleich zu vielen anderen 60 Memory Uhren zeichnet sich die STOPTEC 485 durch das besonders große Display und die einfache Möglichkeit des Batteriewechsels aus.

Technische Daten

- Großes Drei-Zeilen-Display
- Stoppfunktion (Messbereich 9 h, 59 min und 59.99 s)
- 60 Memory - Speicherfunktion, Abrufen der gespeicherten Rundenzeit im Recallmodus
- Zuletzt gestoppte Rundenzeit und Zwischenzeiten bleiben sichtbar - laufende Zeit wird währenddessen angezeigt
- Rundenzählfunktion für bis zu 999 Runden
- Dual Timer (Maximalzeit 9 h, 59 min, 59 s / Minimalzeit 1 Sekunde)
- Uhrzeit (12/24) mit Datum und Alarm
- Tastensperre für die Start/Stop-Taste
- Wasser- und stoßfest
- 3V Lithiumbatterie CR2032

7694	38,90
------	-------

**STOPTEC Stoppuhr 440**

Die Stoppuhr für Schulsport und Training. Mit sehr großem und gut ablesbarem Ein-Zeilen-Display. Mit Stoppfunktion (9 h, 59 min, 59.99 s) Count Down / Count Up Timer oder Repeat Timer Pacerfunktion (60 / 70 / 80 / 100 / 120 / 160 / 240 Signale pro Minute einstellbar) Uhrzeit mit Datum, 4 Alarmzeiten und Stundensignal. Optimaler Druckpunkt durch die Druckpunktmechanik, die Uhr ist spritzwasserfest. Ein einfacher Batteriewechsel erfolgt durch das separate Batteriefach. Lieferung mit 3V Lithiumbatterie (CR2032).

- Display 42 x 17 mm
- Ziffernhöhe 9,5 / 7 mm
- Gewicht ca. 90 g

7692	18,90
------	-------

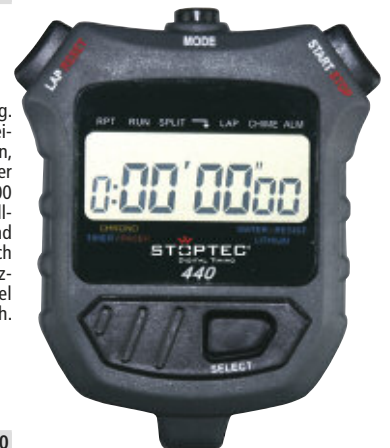



**NEU**  
im Sortiment

**Stoptec HC-4**

Einfach zu bedienende Stoppuhr im Hobbybereich. In den ersten 30 Minuten wird die zu stoppende Zeit auf 1/100 Sekunde genau angezeigt. Danach wechselt das Display auf eine Sekundengenaue Anzeige. Ein-Zeilen Display, Messbereich: 29 min und 59.99 s sowie 59 min und 59 s, Datumsanzeige mit Monat, Tag und Wochentag. Alarmfunktion mit Snooze-Funktion, Stundensignal, Knopfzelle Uhren-Batterie AG13.

7662

8,90



**NEU**  
im Sortiment

**Stoptec HC-9**

Leicht bedienbare Stoppuhr mit guter Druckpunktmechanik im Hobbybereich. In den ersten 30 Minuten wird die zu stoppende Zeit auf 1/100 Sekunde genau angezeigt. Danach wechselt das Display auf eine Sekundengenaue Anzeige. Ein-Zeilen Display, Messbereich: 29 min und 59.99 s sowie 59 min und 59 s, Datumsanzeige mit Monat, Tag und Wochentag. Alarmfunktion mit Snooze-Funktion, Stundensignal, Knopfzelle Uhren-Batterie AG13.

7663

16,90



**NEU**  
im Sortiment

**STOPTEC HC-3**

STOPTEC HC-3 ist eine einfach zu bedienende Stoppuhr für den Einsatz im Hobbybereich. Die Uhr verfügt über ein robustes Gehäuse und ein gut lesbares Ein-Zeilen-Display. Messbereich: 9 h, 59 min und 59.99 s Stoppfunktion mit 1/100 Sekunden Anzeige für die ersten 30 Minuten, Runden- und Zwischenzeitmessung, Anzeige der Uhrzeit (12/24) mit Stunden, Minuten, Sekunden, Datumsanzeige mit Monat, Tag und Wochentag, Alarmfunktion mit Snooze-Funktion, Stundensignal, Knopfzelle Uhren-Batterie AG13.

7661

7,90

*hanhart*  
1882



**Stratos 2**

Digital-Stoppuhr mit 7-stelliger LCD-Anzeige. Funktionen: Start, Stopp, Reset (Nullstellung), Addition (beliebig oft), Reset, Zwischenzeitmessung/Split (beliebig oft), Dual-Messung von 2 kurz aufeinander folgenden Zeiten, Zeitmesseinheit 1/100 sec., Anzeigezeit 9 Std., 59 Min, 59.99 sec, inkl. Batterien.

7727

25,90



**Profil 25**

Digital-Stoppuhr mit 25 Speicherplätzen. Funktionswahl über die Mode-Taste: Start, Stopp, Reset, Addition, Split, Lap, Tageszeit. Inkl. Batterien.

7716

63,90



**Stopstar 2**

Digital-Stoppuhr mit 7-stelliger LCD-Anzeige. Funktionen: Start, Stopp, Reset (Nullstellung), Addition (beliebig oft), Reset (Nullstellung), Zwischenzeitmessung, Split (beliebig oft), Dual-Messung von zwei kurz aufeinander folgenden Zeiten, Zeitmesseinheit 1/100 sec. Anzeigezeit 9 Std., 59 min, 59,99 sec, inkl. Batterien.

7725

36,90



**Delta E200**

Digital-Stoppuhr mit modernem, wasserdichtem, ergonomisch geformtem Gehäuse. Features: 65 Speicherplätze mit Auswertung, Schnellschlauf, Memory, große, übersichtliche LCD-Anzeige mit 7 mm Ziffernhöhe, Batterie-Zustandsanzeige, Funktionsfenster für Lap, Short-Lap, Normalzeit und Datumsanzeige sowie vorsetzbare Splitzeit aus der Uhrzeit heraus. Pacer-Funktion (1-300 Schläge p./Min.), Count-Down-Funktion, Count-Down und Stoppuhr gleichzeitig einsetzbar. Gehäusegröße 90 x 60 x 19 mm. Inkl. Schutztasche mit Kordel und Batterien.

7713

84,90



**Compact 2**

Digital-Stoppuhr mit 6-stelliger LCD-Anzeige. Funktionen: Digitalstoppuhr aufwärtszählend, Kurzzeitmesser (Countdown) abwärtszählend mit Signal und Wiederholungen, Normalzeit, Zeitmesseinheit 1 sec., Anzeigezeit Stoppuhr und Countdown 23 Std., 59 Min., 59 sec. Klappbarer Ständer an der Rückseite. Lieferung ohne Batterien.

7722

32,90



**Mesotron**

Quartzgesteuerte Tisch-Stoppuhr, Messbereich 0-60 min/0-60 sec. Funktionen: Start, Stopp, Reset, Addition, Flyback. Größe: 175 x 130 x 40/95 mm, Gewicht 375 g, ohne Batterien.

7766

142,90



**Prisma 200**

Praktischer Intervall Tisch-Up-Down-Timer in stabilem weißem Kunststoffgehäuse für die Anwendung in der Industrie, Schulen, Labors und beim Sport. 2-zeilige LCD-Anzeige. Funktionen: Start, Stopp, Reset, Addition, Flyback, Count-Down mit regulierbarem Alarmton. Zwei Timer voll programmierbar, wahlweise mit getrennter oder gemeinsamer Start-/Stopp-Betätigung. Repeat, manuell oder automatisch, Tageszeit. Größe: 175 x 130 x 40/95 mm, Gewicht: 390 g. Lieferung ohne Batterien.

7719

128,90

LEICHTATHLETIK



**SILVA-Kompass FIELD**

Überarbeitete Version des Klassikers Field7. Linealkompass, besonders für Einsteiger geeignet. Deklinationsskala in der Kapsel integriert. Millimeterskala und Kartenmaßstäbe 1:50 000 und 1:25 000. Inkl. Umhängeband mit Sicherheitsverschluss. Größe: 85 x 54 x 11 mm, Gewicht: 28 g.

9580 30,90



**SILVA-Kompass RANGER**

Linealkompass, der aufgrund seiner zusätzlichen Ausstattung auch höheren Ansprüchen gerecht wird. Deklinationsskala in der Kapsel integriert. Leuchtmarkierungen für den Nachtgebrauch. Millimeterskala und Kartenmaßstäbe 1:50 000 und 1:25 000. Lupe in der transparenten Bodenplatte. Inkl. Umhängeband mit Sicherheitsverschluss. Größe: 106 x 54 x 11 mm, Gewicht: 32 g.

9581 39,90



**SILVA-Kompass RANGER S**

Bestseller bei Spiegelkompassen mit exzellentem Preis-Leistungs-Verhältnis. Aufgrund seines großen Spiegels und seiner Peilöffnung ideal für exakte Navigation. Deklinationsskala in der Kapsel integriert. Leuchtmarkierungen für den Nachtgebrauch. Millimeterskala und Kartenmaßstäbe 1:50 000 und 1:25 000. Inkl. Umhängeband mit Sicherheitsverschluss. Größe: 90 x 59 x 17 mm, Gewicht: 53 g.

9582 52,90



**Schrittzähler EX<sup>30</sup>**

Topmodell zur lageunabhängigen Verwendung mit modernster 3D-Sensortechnologie. Funktionen: Schritte, Entfernung, Kalorien, Timer (Zeit in Bewegung) und 7-Tage-Speicher. Zugang zu www.silvaconnect.com ermöglicht die manuelle Auswertung am PC. Inkl. Umhängeband mit Sicherheitsverschluss und Batterie. Größe: 54 x 30 x 14 mm, Gewicht: 20 g.

9583 42,90



**Reflex-Sicherheitsband**

Textilband, 44 cm lang, mit Klettverschluss für Arme und Beine. Bei Tag fluoreszierend, bei Nacht reflektierend.

9388 5,90

**Km-Zähler Walk 40**

Der mechanische Kilometerzähler arbeitet wartungsfrei und ohne Batterien. Mit optischer Funktionskontrolle, Schrittlänge 50-115 cm, max. Anzeige bis 40 km, 1 Teilstrich = 250 m. Das Gerät muss auf die jeweilige Schrittlänge justiert werden und mit dem Clip, nahe der Körpermitte, senkrecht hängend, am Hosenbund angebracht werden.

9371 41,90



**Absperrband**

Rot-weiß schraffiertes Polyethylenband, 80 mm breit, 1 Rolle 500 m, reißfest, im Abrollkarton.

18673 (EUR 0,05/m) 23,90



20 x 14 cm



20 x 20 cm

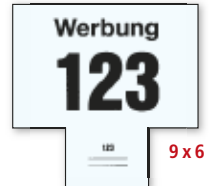

20 x 16 cm

Startnummern auf Synaps™ (Papier auf Polyesterbasis) sind unzerreißbar, abwischbar, sehr robust und wasserbeständig.

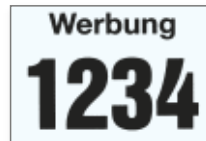

24 x 16 cm



20 x 16 cm

**STARTNUMMERN MIT WERBEDRUCK**

Die Startnummern aus Synaps™ (Papier auf Polyesterbasis) sind bei allen Witterungsverhältnissen einsetzbar. Synaps ist voll recyclebar. Die Preise verstehen sich je Satz 1-100, 101-200 usw., inklusive 1-farbigen Werbeaufdruck in schwarz.

**Startnummern 20 x 14 cm**

Synaps Material, 20 x 14 cm, Ziffernhöhe 10 cm. Inklusive Werbedruck in schwarz.

9410	1 - 100	43,90
9463	101 - 200	43,90
9465	201 - 300	43,90
9466	301 - 400	43,90
9467	401 - 500	43,90
9468	501 - 600	43,90
9469	601 - 700	43,90
9475	701 - 800	43,90
9476	801 - 900	43,90
9477	901 - 1000	43,90

**Startnummern 20 x 20 cm**

Synaps Material, 20 x 20 cm, Ziffernhöhe 10 cm. Inkl. Werbedruck in schwarz.

9419	Satz zu 100 Stück	88,90
------	-------------------	-------

**Startnummern 24 x 16 cm**

Synaps Material, 24 x 16 cm, Ziffernhöhe 10 cm. Inkl. Werbedruck in schwarz.

9418	Satz zu 100 Stück	70,90
------	-------------------	-------

**Werbedruck in Farbe**

Der Werbedruck in schwarz ist im Preis der Startnummern enthalten. Andere Farben wie rot, blau, grün etc. sind aufpreispflichtig. Maximale Größe des Aufdrucks 40 x 180 mm.

9429	1-farbig	62,90
9433	2-farbig	110,90

**Startnummern 20 x 16 cm**

Synaps Material, 20 x 16 cm, Ziffernhöhe 10 cm. Inkl. Werbedruck in schwarz.

9414	Satz zu 100 Stück	64,90
------	-------------------	-------

**Startnummern mit Abriss 20 x 16 cm**

Synaps Material, 20 x 16 cm, Ziffernhöhe 10 cm. Abriss: 9 x 6 cm, perforiert und mit 5 mm Ziffern nummeriert. Inkl. Werbeaufdruck in schwarz.

9427	Satz zu 100 Stück	128,90
------	-------------------	--------

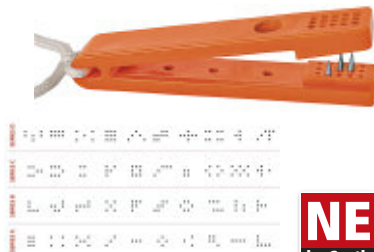

**Postenzangen**

Postenzange für Orientierungslauf, Farbe der Zangen: Orange, 10 Postenzangen mit jeweils unterschiedlichem Stempelmuster, Inkl. Schnüre zum Befestigen der Postenzangen, Farbe der Schnüre: Weiß. Die Postenzangen für den Orientierungslauf bieten unterschiedliche Lochmuster, mit denen Sie Kontrollkarten beim Orientierungslauf kennzeichnen können.

52171	Serie A	23,90
52172	Serie B	23,90
52173	Serie C	23,90
52174	Serie D	23,90



**Postenschirm**

Nach IOF-Norm für Orientierungslauf. Aus Nylon, weiß/orange, wetterfest.

9360	30 x 30 cm	15,90
9457	15 x 15 cm	11,90



**Sicherheitsnadeln**

Für alle Startnummern. Verchromt, 28 mm.

9428	1000 Stück	32,90
------	------------	-------

LEICHTATHLETIK

**NEU**  
im Sortiment

# NORDIC WALKING STÖCKE



Modell	Trekkingstock Alpen	Walkingstock Mt. Blanc	Nordic Walking	Carbon Trekking	Trekkingstock
Teleskopierbar	stufenlos	stufenlos	stufenlos	stufenlos	stufenlos
Länge	65-135 cm	65-135 cm	84-100 cm	80-135 cm	65-135 cm
Material	Aluminium	Aluminium	Aluminium	Carbon/Aluminium	Aluminium
Gewicht	546 g Paar	760 g Paar	547 g Paar	525 g Paar	648 g Paar
Griff	verlängerter EVA-Griff	EVA-Griff	Kunststoffgriff	EVA-Griff	verlängerter EVA-Griff
Schlaufe	einfach	einfach	ergonomisch	einfach	einfach
Besonderheit	Quick-Lock-System	Antishock-System (abschaltbar)	abnehmbare Schlaufe	Antishock-System (abschaltbar)	Quick-Lock-System
<b>Artikelnr.</b>	<b>8199</b>	<b>8198</b>	<b>8197</b>	<b>8196</b>	<b>8195</b>
<b>Preis je Paar</b>	<b>42,90</b>	<b>34,90</b>	<b>24,90</b>	<b>38,90</b>	<b>41,90</b>



**NEU**  
im Sortiment

**Beco Sealife Schwimmflügel**

Die knallbunten Beco Sealife Schwimmhilfen bieten kleinen Schwimm-Startern optimalen Auftrieb. Wichtig für Sicherheit und Schwimmernutzen ist die richtige Größe der Schwimmhilfe. Deshalb sind die Schwimmhilfen in zwei Größen erhältlich. Größe 00 passt für Babys bis 15 kg, Größe 0 für Kinder von 15 bis 30 kg. Die Schwimmhilfen sind nach der neuesten europäischen Sicherheitsrichtlinie EN13138-1:2014 gefertigt.

20348	Gr. 00	8,90
20349	Gr. 0	8,90



**Beco-Schwimmflügel**

Doppelkammersystem mit abgeflachter Innenseite aus hochwertigem PVC-Material. Der BECO-Schwimmflügel ist nach EN 13138-1:2004 GS durch TÜV Rheinland geprüft und bei der Deutschen Gesellschaft für Warenkennzeichnung unter der Nr. 2W001 registriert. Vom DLRG empfohlen. Kein Schutz gegen Ertrinken! Nur unter ständiger Aufsicht verwenden.

16740	Gr. 0 Kinder 15-30 kg	8,90
16743	Gr. 1 Jugendliche 30-60 kg	8,90
16742	Gr. 2 Erwachsene über 60 kg	8,90



**Schwimmhilfe Flipper SwimSafe**

Aufblasbare Schwimmhilfe mit optimalem Auftrieb durch Styroporkern und Luftkammer, mit Sicherheitsventil. Für Babys ab 3 Monaten und Kleinkinder bis ca. 6 Jahren. Von Schwimmschulen empfohlen.

16754	30,90
-------	-------



**Schwimmscheiben (Satz)**

2 x 3 Schwimmscheiben aus PE-Schaum. Je nach Lernfortschritt lässt sich die Scheibenzahl verringern. Die Schwimmscheiben sind bis max. 60 kg Körpergewicht verwendbar.

16737	Satz 2 x 3	29,90
-------	------------	-------



**Schwimmkissen Flipper SwimSafe**

Schwimmkissen der neuen Generation, aus 100% Baumwolle mit flexiblem, weichem Gummiband. Das Stoffkissen hat kein Ventil und wird durch den Stoff aufgeblasen. Die Luft hält nur im nassen Zustand und muss darum vor dem Aufblasen durchnässt werden. Kissen passen sich dem Körper ideal an und es ergibt sich eine natürliche Schwimm-lage. Von Schwimmschulen empfohlen. Die Materialien entsprechen dem ÖKO-Tex Standard 100.

16933	25,90
-------	-------



**Schwimmgürtel**

Aus vernetztem Schaum, 5-teilig rot, 6-teilig blau / rot, mit stufenlos verstellbarem Gewebegürtel.

16831	5-teilig bis 30 kg	11,90
16833	6-teilig bis 50 kg	12,90



**NEU**  
im Sortiment

**Beco Sealife Schwimmhilfen Set**

Einfach und sicher schwimmen lernen mit dem Beco Sealife Schwimmhilfen Set. Das 3-teilige Neopren Set besteht aus zwei Oberarm-Schwimmhilfen und einem Schwimmgürtel. Durch die Permanent-Schwimmkörper und die Sicherheitsverschlüsse können Kinder gefahrlos und angstfrei schwimmen lernen. Für Kinder von 2 bis 6 Jahren / 15 bis 30 kg.

20346	pink	33,90
20347	grün	33,90



Erwachsene Größe B

Kinder Größe A

**Schwimmkissen**

Optimales Übungsgerät für den Schwimmunterricht mit elastischem Bügel und sehr gutem Sitz in 2 Ausführungen, Gr. B für Erwachsene, Gr. A für Kinder / Jugendliche.

16722	Gr. A	17,90
16721	Gr. B	21,90



**Schwimmkragen Secumar 9 S**

Der Secumar 9 S Schwimmkragen ist aus hautsympathischem, robustem Material und bietet unsicheren Schwimmern, Patienten in der Rehabilitation, oder Behinderten, Hilfe und Sicherheit im Wasser. Der Schwimmkragen ermöglicht eine komfortable Position, die den Kopf sicher über Wasser hält. Er findet somit Anwendung in der Badetherapie, der Rehabilitation, sowie im Bereich der häuslichen Pflege. Er dient der Sicherheit bei Behandlungen im Bewegungsbad, bei medizinischen- oder Reinigungsbädern, sowie bei Unterwassermassagen im Wannenbad.

16716	small, Halsweite 28-32cm	143,90
16834	medium, Halsweite 33-38cm	143,90
16835	large, Halsweite 39-43cm	143,90

SCHWIMMEN



**BENZ®**

**Monoblock**

Einteilige Auftriebshilfe zum leichten Erlernen der Armbewegungen und der richtigen Wasserlage bei Brust-, Rücken- und Kraulschwimmen. Wird zwischen die Beine geklemmt und verhindert durch seinen Auftrieb das Absinken des Schwimmers, der sich so ganz auf Armtechnik, Atmung und Übung konzentrieren kann.

16752 8,90

**Thera-Band Aquafins (Paar)**

Ermöglichen ein Widerstandstraining der besonderen Art für ein effektives Ganzkörpertraining. Mit Hilfe eines stabilen Klettverschlusses werden sie an Fuß- oder Handgelenken fixiert und erhöhen damit den Wasserwiderstand. Lieferung im Nylonnetz mit Übungsanleitung.

16941 Paar 90,90



© Ludwig Arzst GmbH



**Schwimmpaddles**

Flache, ergonomisch geformte Paddles mit vielen Öffnungen und verstellbaren, runden Silikonbänder zur effektiveren Korrektur der Handstellung und Steigerung der Armzugleistung.

16625	Gr. S, gelb	14,90
16626	Gr. M, blau	14,90
16627	Gr. L, schwarz	14,90

**Handpaddles DYNAMIC Pro**

Die DYNAMIC PRO Schwimmpaddles garantieren durch ihre ergonomische Form ein optimales Krafttraining im Wasser. Die geschickt platzierten Löcher lassen die Handflächen weiterhin das Wasser spüren.

51222	gelb, Gr. S	15,90
51223	blau, Gr. M	15,90
51224	schwarz, Gr. L	15,90



**NEU**  
im Sortiment

**Beco Sealife Schwimmlernweste**

Die Beco Sealife Schwimmlernweste aus hautfreundlichem Neopren ist eine nach der neuesten europäischen Sicherheitsrichtlinie EN13138-1:2014 gefertigte Schwimmhilfe. Sie zeichnet sich durch besonders hohen Tragekomfort aus und erlaubt ein Maximum an Bewegungsfreiheit. Die Weste ist mit verstellbarem Beingurt und variablen Auftriebskörpern ausgestattet.

21001	blau	28,90
21000	rosa	28,90



**Auch für viele andere Sportarten bestens geeignet!**

**Speed-Zugseil**

Für Schnellkraft-Training, Schwimmen, Ski-Langlauf, Sprinten u. a. Sportarten, um Bewegungstechniken, Kraft und Kondition gezielt anzutrainieren.

16770	20 kg	20,90
16771	30 kg	22,90
16775	40 kg	28,90



**Bein-Schlauch**

Beliebte und bewährte Armzug-Trainingshilfe aus Gummi mit verstärktem Ventil. Auftrieb sowie Widerstand des Beinschlaches kann durch Luftregulierung verändert werden. Schlauch-Innendurchmesser 16 cm.

16724 30,90

Pull-Buoys für Brust-, Kraul- und Delphintraining. Die Pull-Buoys werden zwischen die Beine geklemmt und können somit die Fußtätigkeit bedingt verhindern. Sie dienen als Widerstand und Auftriebshilfe im Beinbereich. Die Armbewegung kann somit gezielt trainiert werden.

**Pull-Buoys**

2-teilig, für Kinder.

16750	Gr. 1, Ø 70 mm	8,90
16751	Gr. 2, Ø 100 mm	9,90

SCHWIMMEN



**Aqua Lung Full Face Schnorchelmaske**

Türkise Schnorchelmaske mit abnehmbarem Schnorchel und robuster Sichtscheibe aus Polycarbonat, Maskenkörper aus Silikon, 180° Sichtfeld, Zweikammer-Abluftsystem. In den Größen S, M und L erhältlich.

51606	Gr. S	67,90
51607	Gr. M	67,90
53608	Gr. L	67,90

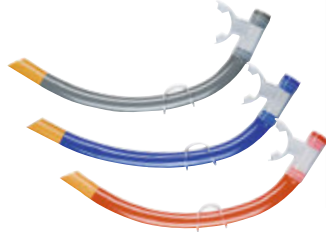

**Schnorchel**

Anatomisches Schnorchelrohr, NS-Mundstück und integrierter Schnorchelhalter, guter Tragekomfort. Farbige sortiert.

14065	Senior	9,90
-------	--------	------



**Nasenklammer**

Bietet einen hervorragenden Tragekomfort, da sie ohne Metallteile gefertigt wurde. Die Klammer verschleißt die Nase optimal beim Wassersport. Inkl. Aufbewahrungsbox.

51229		4,90
-------	--	------



**Ohrenstöpsel**

Effizienter Gehörschutz beim Schwimmen mit minimaler Beeinträchtigung des Hörvermögens. Inkl. Aufbewahrungsbox

51269		3,90
-------	--	------



**Monoflosse Rapid**

Für Schuhgröße 40-46, Farbe gelb. Weiches Flossenblatt ermöglicht schnelles Schwimmen wie ein Delfin.

16566		117,90
-------	--	--------



**Monoflosse Wave**

Für Schuhgrößen von 33-39, Farbe gelb. Weiches Flossenblatt ermöglicht schnelles Schwimmen wie ein Delfin.

16567		78,90
-------	--	-------



**Schwimmbrille Boston Mirror**

Die aquadynamische Racing-Schwimmbrille mit verspiegelten Polycarbonat-Linsen (Antibeschlag und 100% UV-Schutz) besitzt ein hochelastisches doppeltes Kopfband mit Verstellclip. 2 unterschiedliche Nasenstege im Lieferumfang enthalten. Herausragende Stabilität. Gem. FINA-Vorschrift. Inkl. Aufbewahrungsbox.

51230	silber	20,90
-------	--------	-------



**Kinderschwimmbrille CATANIA**

Konzipiert für Kinder ab 4 Jahren, mit weichen und angenehmen Silikonbändern, 100% UV Schutz, Antifog-Beschichtung, PVC frei. Der einteilige Rahmen bietet außergewöhnliche Passform und höchsten Komfort. Stoßfeste Brillengläser. Inkl. Aufbewahrungsbox.

51231031	pink	10,90
51231050	blau	10,90
51231060	grün	10,90



**Schwimmbrille für Kinder**

Profischwimmbrille für Kinder und Jugendliche. Lamellenabdichtung aus Silikon und besonders elastisches, geteiltes Silikon-Kopfband. Verstellbarer Nasensteg, Rahmen und Augenschalen aus Polycarbonat. 100% UV-Schutz, antibeschlag. 4 Farbkombinationen, nach Lagerbestand.

16948		10,90
-------	--	-------

*Piranha*



**Tauchmaske Piranha**

Junior-Tauchmaske Piranha für Kinder. Elastische Gesichtsschale und Kopfband aus PVC. Polycarbonatgläser mit UV-Schutz. Kopfband ist salzwasserresistent. Nicht geeignet für Kinder unter 3 Jahren!

16971		10,90
-------	--	-------

*Stingray*



**Tauchmaske Stingray**

Tauchmaske Stingray für Damen und Jugend. Elastische Gesichtsschale und Kopfband aus PVC. Polycarbonatgläser mit UV-Schutz. Kopfband ist salzwasserresistent.

16976		16,90
-------	--	-------

*Shark*



**Tauchmaske Shark**

Senior-Tauchmaske Shark für Erwachsene, mit extra großem, beschlagfreiem Sichtfeld. Elastische Gesichtsschale und Kopfband aus PVC. Polycarbonatgläser mit UV-Schutz. Kopfband ist salzwasserresistent.

16977		14,90
-------	--	-------

**NEU**  
im Sortiment



**Kurz-Schwimmflossen**

Das Kurz-Schwimmflossen-Paar verbessert die Beinarbeit und erhöht die Vortriebskraft während dem Schwimmtraining, ohne dabei die Muskulatur zu überanstrengen. Die Vertiefungskanten und der Strömungskanal am Flossenblatt sorgen für eine effiziente Kraftübertragung und verbessern gleichzeitig die Schlagfrequenz. Dank dem Silikon-Material ist die Schwimmflosse auch für Latex-Allergiker geeignet.

42960	Gr. 3XS (25-29)	22,90
42961	Gr. 2XS (30-33)	23,90
42962	Gr. XS (33-35)	25,90
42963	Gr. S (36-38)	26,90
42964	Gr. M (38-41)	27,90
42965	Gr. L (41-43)	28,90
42966	Gr. XL (44-46)	29,90

**Schwimmflossen Comfort**

Mit geschlossenem, schwarzem Fußschlupf aus weichem Thermo-Gummi und steifes, blaues Kunststoffblatt, strömungsgünstig ausgeformt. Ideal geeignet für den Schul- und Freizeitsport.

16630	Gr. 28-30	17,90
16631	Gr. 31-32	18,90
16632	Gr. 33-34	20,90
16633	Gr. 35-36	23,90
16635	Gr. 37-38	25,90
16636	Gr. 39-40	27,90
16637	Gr. 41-42	29,90
16638	Gr. 43-44	30,90
16639	Gr. 45-46	34,90



**BENZ® Eurokick**

Extra starke Ausführung für Arm- und Beintraining, aus Plastazote-Schaum, mit 2 Aussparungen für Hände oder Füße, 44,5 x 30,5 x 4,0 cm, weiß / blau / rot.

16772 13,90



**Rainbow**

Leichte Ausführung aus PE-Schaum, mit Regenbogen-Muster, 48 x 30 x 3 cm.

16795 9,90



**NEU**  
im Sortiment

**Pull Kick Trainer Pro**

Pull Kick Trainer Pro, blau, 23 x 30 x 4 cm (L x B x H). Ein Trainingsgerät aus PE-Schaumstoff für den Leistungsschwimmer. Das Trainingsgerät ist Schwimmbrett und Pullbuoy in einem. Mit sicheren, angenehmen Griffmulden und ergonomischer Einbuchtung.

51889 19,90

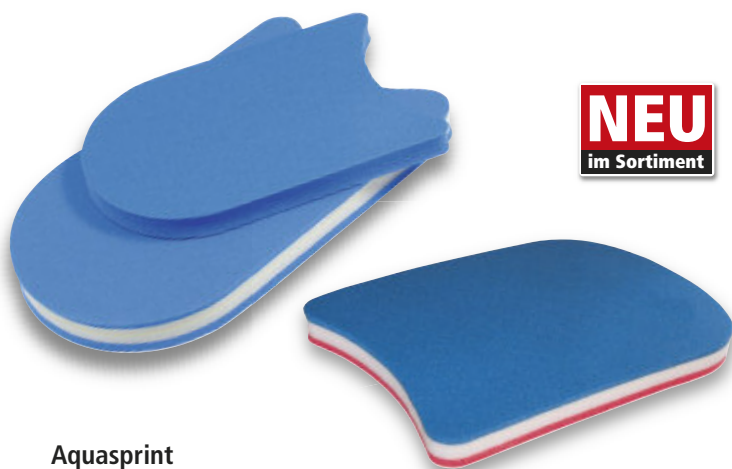

**NEU**  
im Sortiment

**Aquasprint**

Aus chemisch vernetztem PE-Schaum, hautfreundlich, gas- und giftfrei, verrottungsfest, lichtbeständig, mit großem Auftrieb, runde Vorderseite, Aussparungen Hinterseite.

16759 48 x 29 x 4 cm 19,90  
16757 37 x 24 x 3 cm 18,90

**Schwimmbrett**

Extra starke Ausführung für Arm- und Beintraining, aus Plastazote-Schaum, 44,5 x 30,5 x 4,0 cm, weiß / blau / rot.

16766 6,90



**Unterwasser MP3 Player DUO**

Der MP3 Player wurde entwickelt um Schwimmern das Trainieren und Schwimmen mit Musik zu ermöglichen. Der DUO überträgt den kristallklaren Klang über die Wangenknochen ins Innenohr. Befestigt wird der Player über das integrierte Clip-System direkt am Band der Schwimmbrille. Das Gerät bietet einen Flash-Speicher von 4 GB und einen Lithiumionen-Akku mit einer Betriebsdauer von bis zu 7 Stunden. Das mitgelieferte USB-Kabel ermöglicht einfachen Datentransfer und einfaches Aufladen.

16565 197,90

**Tempo Trainer Pro**

Dieses kleine wasserdichte Gerät wurde entwickelt um die Geschwindigkeit und das Rhythmusgefühl zu trainieren. Dazu gibt das Gerät einen, auch unter Wasser gut hörbaren, Piepton ab der sich von 0,20 Sekunden bis 99,99 Sekunden einstellen lässt. Einfach zu befestigen. Das Gerät ist auch beim Radfahren, Lauftraining etc. einsetzbar.

16569 70,90



für die perfekte Lage im Wasser!

Als Schwimmbrett oder für das Widerstandstraining von Armen und Beinen einsetzbar!



**Aquatrainer**

Widerstandsbrett für Arm- und Beintraining. Zweiteilig universell einsetzbar. Entwickelt in Zusammenarbeit mit Leistungsschwimmern. Gefertigt aus strapazierfestem, unzerbrechlichem, nichtbröckelndem Schaumstoff. Verschiedene Verwendungsmöglichkeiten:

- Als normales Schwimmbrett für Beintraining.
- Als Widerstandsbrett für Beintraining – kann mit großer oder kleiner Widerstandsfläche verwendet werden.
- Als Widerstandsbrett für Armtraining. Beine werden ohne zweites Teil durch die großen Fußöffnungen gesteckt.
- Als Pull-Buoys – kleineres Teil als Widerstand, wird zwischen Beine geklemmt (Armtraining).

16298 22,90



**Schwimmbrett**

Mit Handgriffen an der Unterseite, dadurch ein sicheres Halten und eine perfekte Lage im Wasser, 38 x 26 x 8 cm.

16701 22,90





**Benz Tauchball-Set**

Das Benz Tauchball-Set aus Neopren, mit Schweiß, ist ein beliebter Tauchartikel bei Kind und Familie. Das Set besteht aus drei Neoprenbällen mit Sandfüllung in den Farben rot, grün und blau. Länge je ca. 27 cm.

15204 Set 13,90

**Benz Neopren Tauchring-Set**

Benz Neopren Tauchring-Set, beinhaltet 4 Tauchringe in den Farben grün, rot, blau und orange. Gewicht pro Ring ca. 110 g, Ø 15 cm. Sehr angenehmes und griffiges Neopren-Material.

15205 Set 16,90



**Benz Neopren Tauchtier-Set**

Gefüllt mit Quarzsand sinken die Tauchtierchen zu Boden. Dank der leuchtenden Farben sind sie gut erkennbar. Das Neopren Material ist wasserfest und griffig. 6er Set: Tintenfisch, Seehund, Seesterne, Meerjungfrau, Schildkröte, Clownfisch. Unter und über Wasser abwechslungsreiche Spielpartner.

51272 6er-Set 24,90



Ø 31 cm

**Tauchring**

Aus Kunststoff, 5 kg, DLRG-Ausführung.

16810 59,90



**Tauchstein**

Aus Kunststoff, 2,5 kg, DLRG-Ausführung. Abmessungen (B x L x H) 12 x 24 x 6 cm.

16800 29,90



10er Set  
Ø 15 cm

**Tauchringe 10er Set**

Aus PVC, ca. 100 - 120 g, Ø 15 cm, Farbe rot, Satz zu 10 Stück.

16821 Set 33,90



**Tauchteller**

Aus Edelstahl. Ø 85 mm, Gewicht ca. 60 g.

16830 4,90

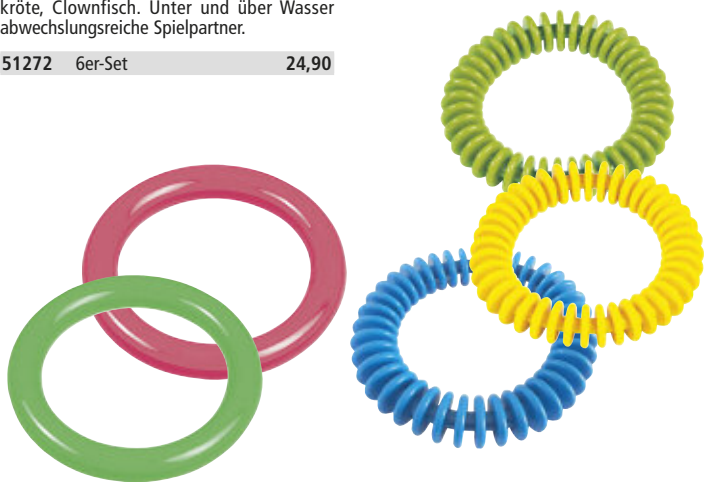

**Tauchring**

Tauchring, glatte Form, Neonfarben, Gewicht: ca. 130 g, Ø 14 cm

16067	pink	4,90
16068	grün	4,90

**Lamellentauchring**

Tauchring, Ø 15 cm, Gewicht ca. 140 g

55501	gelb	5,90
55503	blau	5,90
55504	grün	5,90



**Tauchmonster**

Tauchmonster, Stabform ca. 22 cm lang, 4er-Set sortiert.

55505 Set 15,90

**Tauchmuscheln**

Muschel Tauchspiel mit 3 Muscheln für 1-2 Spieler. Die Muschelhälften werden getrennt und in den Pool geworfen. Die Spieler müssen tauchen und die passenden Hälften zusammenfügen. Wer zuerst an den Rand zurückkehrt hat gewonnen. Bei einem anderen Spiel besteht die Aufgabe darin so viel Muscheln wie möglich mit einem Atemzug zusammenzusetzen.

51689 19,90

SCHWIMMEN



**Tauchtiere Aqua Zoo**

Die 90 g schweren Kunststoff-Tauchtiere sinken zu Boden und bleiben aufrecht stehen. Sie animieren selbst ängstliche Kinder zum Tauchen. 4 verschiedene Motive in 4 verschiedenen Farben – je nach Verfügbarkeit. (L x B x H): 4,5 x 4,5 x 17 cm.

**Tauchring**

Aus PVC mit Lamellen, Ø ca. 18 cm, Gewicht 100 g.

16268	Stück	4,90	6611	4,90
-------	-------	------	------	------



**Slalom-Tauchspiel (Set)**

Set besteht aus 8 Kunststoffbändern (150 cm lang), oben mit eingebauten Schwimmern, unten mit Ballast, völlig rostfrei. Einfach ins Wasser werfen und das Spiel kann beginnen.

16264	Set	50,90
-------	-----	-------



**Tauchreifen**

Steht senkrecht am Boden, Ø 72 cm, Farbe rot. Für Tauchübungen bestens geeignet. Gewicht ca. 80 g.

16269	21,90
-------	-------



**Standup-Set**

Set bestehend aus 4 Halbringen mit unten gelagertem Gewicht, dadurch senkrechte Stellung.

16265	Set	93,90
-------	-----	-------

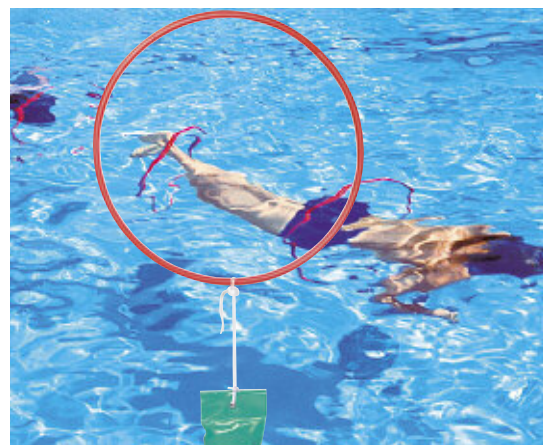

**Flipper-Spiel**

Zum spielerischen Erlernen des Tauchens. Tauchreifen Ø 73 cm, individuell höhenverstellbares Gewicht. Set besteht aus 4 Tauchreifen, mit Gewichten. Gesamtgewicht 8 kg.

16286	Set	123,90
-------	-----	--------



**Supertubes**

Das Supertubes Set aus Jersyprene Lite besteht aus 3 Tubes und 3 Bällen in rot, gelb und grün. Diese schwimmen senkrecht im Wasser. Sie sind am unteren Teil beschwert und oben mit Schwimmringen versehen. Mögliche Spielvarianten: Die Bälle können zum Jonglieren, Werfen und Fangen oder auch als Tauchbälle genutzt werden. Unter Wasser bilden die Tubes einen Slalom Parcours zum Durchtauchen. Während des Tauchvorgangs können noch die Bälle in die seitlich angebrachten Netztaschen der Tubes platziert werden. Eine weitere Möglichkeit ist das Ziel-Wurf-Spiel, bei dem man die Bälle beispielsweise vom Beckenrand in die obere Öffnung der Tubes hineinwirft.

16261	Set	40,90
-------	-----	-------



**Schwimmreifen**

Schwimmt auf der Wasseroberfläche, Ø 75 cm, 100 % wasserdicht. Zum Durchtauchen von unten sowie zum Durchspringen vom Beckenrand.

16814	12,90
-------	-------

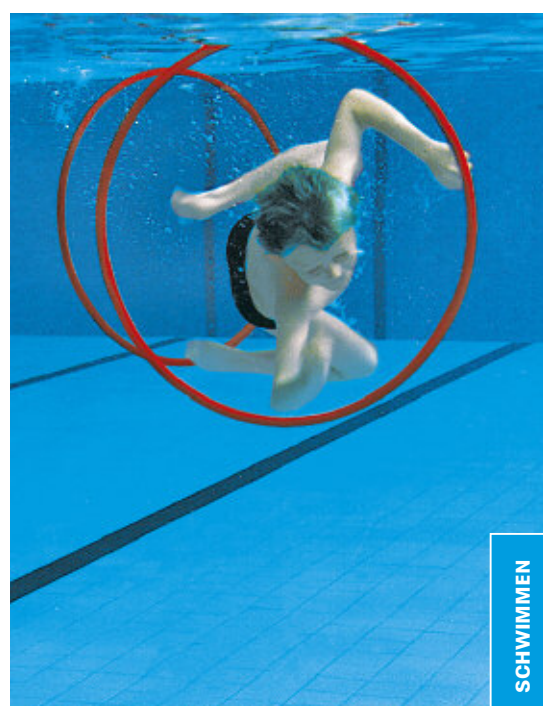

**Tauchreifen**

Hängt durch integriertes Gewicht senkrecht unter der Wasseroberfläche, Ø 72 cm, Farbe rot. Gewicht 70 g.

16270	21,90
-------	-------

SCHWIMMEN



**Wasser-Basketball**

Anlage komplett mit Netz und Schwimmer. Ideal für Urlaub, Hobby, Grundschule etc. Lieferung ohne Ball.

16289 98,90

**Wasser-Basketball**

Der Freizeitspaß für Schwimmbad, Swimmingpool oder den Urlaub am Meer. Kann sowohl auf einen Korb als auch auf zwei Körbe gespielt werden. Die Spielregeln kann jeder festlegen, wie er will. Überall einsetzbar, schnell und einfach zu montieren und äußerst stabil. Tragreifen Ø 105 cm, aus stabiler Bootshaut mit aufvulkanisierten Haltern für das Kunststoff-Gestell. Inkl. Netz und zwei Ösen zur Leinenbefestigung. Ohne Ball.

16290 145,90



**Wasserrutschbahn Duo**

Ca. 650 x 186 cm mit 2 Auffangbecken und Zielfahne. Einfach auslegen, Wasserschlauch anschließen und aus den perforierten Randschläuchen bewässern hunderte Wasserstrahlen die glatte PE-Folie.

16944 43,90



**Neopren-Football**

Der BENZ Neopren-Football eignet sich durch seine wasserfeste Oberfläche für Spielvergnügen an Land und im Wasser. Der Neoprenüberzug macht ihn elastisch, weich und gleichzeitig extrem robust. Gewicht 140 g, ca. 22 cm lang, Ø 14 cm.

15201 13,90

**Neopren-Ball**

Der BENZ Neopren-Ball ist ideal für Klein und Groß. Im Schwimmbad, im Salzwasser oder am Strand sorgt der Ball für jede Menge Spaß. Seine extraweiche und griffige Oberfläche aus wasserfestem Neopren macht ihn sehr strapazierfähig und lichtbeständig. Ø ca. 22 cm, Gewicht 190 g.

15203 22,90



**Waboba Extreme Ball**

Waboba Extreme ist ein Wasser-Sprungball, der durch seine Materialzusammensetzung aus Polyurethan, Gummi und Lycra hervorragend über die Wasseroberfläche hüpfert. Dabei kann er wie ein flacher Stein mehrfach von der Oberfläche abspringen. Das Material ist extrem griffig und dadurch ist der Ball sehr einfach zu werfen und zu fangen. Der Ball bietet jede Menge Spaß und eine Vielzahl an Spielmöglichkeiten - egal ob im Meer, im See oder im Pool. Der Ball ist für das Wasser konzipiert und sollte materialbedingt nicht an Land benutzt werden. Gewicht 95 g, Ø 6 cm. Farblich sortiert.

16281 12,90

**Waboba Pro Ball**

Waboba Pro ist ein Wasser-Sprungball, der bedingt durch sein etwas höheres Gewicht und seinen größeren Durchmesser noch besser springt als der Waboba Extreme. Wie der Extreme ist er äußerst griffig und sehr einfach zu werfen und zu fangen. Der Ball bietet jede Menge Spaß und eine Vielzahl an Spielmöglichkeiten - egal ob im Meer, im See oder im Pool. Der Ball ist für das Wasser konzipiert und sollte materialbedingt nicht an Land benutzt werden. Gewicht 98 g, Ø 6,5 cm. Farbe rot - schwarz.

16282 16,90



**Benz Neopren Beachball Set**

Das Benz Neopren Beachball Set nutzt den Trampolineffekt der speziellen Neopren-Bespannung und sorgt so für noch mehr Spaß und ein präzises und gefühlvolles Spiel. Das Set besteht aus 2 St. Schlägern (ca. 40 cm lang) aus wasserunempfindlichem Neopren mit weicher und griffiger Oberfläche sowie 2 St. Spielbällen in einem Polybag. Gewicht 285 g.

**Wasserball**

Aus strapazierfähigem PVC, farbig, im Klarsichtbeutel verpackt.

16749 50 cm Ø 3,90  
16783 60 cm Ø 4,90

15200025 2er Set orange 17,90  
15200058 2er Set grün 17,90

SCHWIMMEN

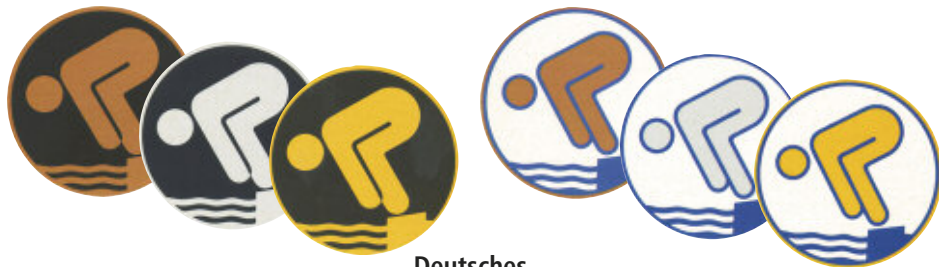

**Deutsches Schwimmabzeichen**

Schwimmabzeichen für Erwachsene. Stoffabzeichen. Ø 50 mm. Zum Aufnähen.

16317	bronze	2,90
16318	silber	2,90
16319	gold	2,90

**Deutsches Jugendschwimmabzeichen**

Schwimmabzeichen für Jugendliche unter 18 Jahren. Stoffabzeichen. Ø 50 mm. Zum Aufnähen.

16307	bronze	2,90
16308	silber	2,90
16309	gold	2,90



**Stoffabzeichen Seepferdchen Frühschwimmer**

Die Erlangung dieses Frühschwimmerabzeichens erfordert einen Sprung vom Beckenrand, 25 m Schwimmen in beliebigem Schwimmstil sowie einen Gegenstand aus schulertiefem Wasser herauszuholen. Ø 50 mm. Zum Aufnähen.

16306	2,90
-------	------



**Deutscher Jugendschwimmpass**

Schwimmpass für Jugendliche.

16313	3,90
-------	------



**Stoffabzeichen Frosch**

Abzeichen für Schwimmanfänger als Belohnung. Ø 45 mm. Zum Aufnähen.

16305	2,90
-------	------



**Stoffabzeichen Seeräuber**

Die Erlangung dieses Abzeichens erfordert 100 m Brustschwimmen, 5 m Streckentauchen mit anschließendem Herausholen eines Ringes aus mind. 1 m Wassertiefe. Ø 50 mm. Zum Aufnähen.

16304	2,90
-------	------



**Urkunde Frosch**

Urkunde für Schwimmanfänger passend zum Abzeichen Frosch. Format DIN A6 (B x H) 105 x 148 mm.

16315	1,90
-------	------



**Urkunde Seeräuber**

Urkunde für die erbrachte Leistung des Seeräuber-Schwimmabzeichens. Format (B x H) 105 x 148 mm.

16314	2,90
-------	------



**Urkunde Seepferdchen Frühschwimmer**

Urkunde für die erbrachte Leistung des Seepferdchen-Schwimmabzeichens. Format DIN A6 (B x H) 105 x 148 mm.

16316	2,90
-------	------



**Deutscher Schwimmpass**

Schwimmpass für Erwachsene.

16312	2,90
-------	------



**Lehrer- / Trainer-Kartensatz Anfänger + Fortgeschrittene**

Laminierte wasserfeste Arbeitskarten im DIN A5 Format für den Schwimmunterricht. Erweiterung der Basisversionen "Technik". Auch als Stationentraining einzusetzen. Jeweils 20 Übungen für Anfänger und Fortgeschrittene. 46 Seiten Wassergewöhnung, 48 Seiten Tauchen, 20 Seiten Spiele für Anfänger & Fortgeschrittene; 46 Seiten Kopfsprung und weitere Sprünge, 9 Seiten Zahlenkartenspiele mit 60 Zahlenkarten A6 von 1 bis 6. Lieferung in 2 DIN A5 Ringbüchern und 1 Reißverschlussmappe, Loseblattwerk, Zielgruppe: Schule, Lernen, frühkindliche Bildung, Sportunterricht, Schwimmen und Tauchen, Unterricht und Didaktik, Qualifier für pädagogische Zwecke, von Vorschule bis Sekundarstufe I, Lehrbuch, Skript.

44299	94,90
-------	-------



**Schwimmen lernen in 12 Stunden**

Diese 23 laminierten Karten sind speziell für Lehrer / -innen bzw. Trainer / -innen. Der Kurs bildet eine Grundlage, um Schülern gezielt das Schwimmen beizubringen. Viele alternative Übungen werden aufgezeigt. Durch die anschaulich farbigen Illustrationen werden die Übungen schnell erkannt. Übungen zu den Themen: Wassergewöhnung, Wasserlage, richtiges Tauchen, gestrecktes Gleiten, Kraul- & Rückenbeinschlag, Kraul & Rücken ganze Lage, Brust, Kopfsprung, Wende & Wettkampfwesen. Zielgruppe: Schule, Lernen, frühkindliche Bildung, Sportunterricht, Schwimmen und Tauchen, Unterricht und Didaktik, Qualifier für pädagogische Zwecke, von Vorschule bis Sekundarstufe I, Lehrbuch, Skript.

44301	40,90
-------	-------



**Lehrer- / Trainer-Kartensatz Technik**

Wasserfeste Arbeitskarten mit großen Illustrationen, damit die Übung schnell verstanden wird. Mit diesen Schwimmkarten bringen Sie Ihren Schülern ohne Stress und Aufwand das Schwimmen bei. Unterstützend durch gezielte Übungen helfen die Karten dem Schwimmer, den Stil richtig durchzuführen. Übungskarten: Jeweils ca. 40 Übungen zu Brust, Kraul und Rücken, von der einfachsten Ausführung bis zur ganzen Lage. Ideal zur Selbstbeschäftigung oder als Stationenaufgabe. Für Lehrer und Trainer sind Vor- und Nachteil jeder einzelnen Übung aufgeführt, sowie gelegentlich Varianten. Je Stil 40 Seiten (20 Karten DIN A5, doppelseitig, abgeheftet). Lieferung in 3 DIN A5 Ringbüchern.

44300	84,90
-------	-------



**NEU**  
im Sortiment



**NEU**  
im Sortiment

**Trimaran**

Aufblasbarer Trimaran, mit 6 m Länge, aus PVC beschichtetem, chlorbeständigem, reißfestem Trevira Trärgewebe. Der Aufbau besteht aus 2 Zylindern mit einem Ø von 45 cm und zwei Zylindern mit einem Ø von 60 cm. Die spezielle Form ermöglicht jede Menge Möglichkeiten, z.B. das Sitzen auf den Zylindern oder das Tauchen in den Zwischenraum. Gewicht 40 kg. Aufbauzeit ca. 10 min. Abmessungen (B x L x H) 3,4 x 6 x 0,6 m. Lieferung unfrei ab Herstellerwerk.

9574 Preis auf Anfrage

**Octopus**

Octopus, Ø 8 m, farbig. Aufblasbarer Freizeitspaß aus PVC beschichtetem, chlorbeständigem, reißfestem Trevira-Trärgewebe. Nach DIN hochfrequent verschweißt. Körper aus 1,20 m hohem Zylinder mit Ø 2 m. 8 Arme Ø 50 cm. Aufbauzeit ca. 10 min. Gewicht 62 kg. Lieferung unfrei ab Herstellerwerk.

9591 Preis auf Anfrage



MEGARING Ø 170 CM

**Megaring**

Ø 170 cm, der Mega-Spaß im Schwimmbecken. Bietet genügend Platz für mehrere Kinder oder Erwachsene gleichzeitig. Aus weichem widerstandsfähigen Vinyl. Wandstärke 3-5mm, ohne Schweißnähte. Innen-Ø 80 cm, Höhe 45 cm, Gewicht 16 kg.

16677	rot	306,90
16678	gelb	306,90



**Badeschlauch**

Wasserspaß garantiert! Schlauch aus sehr starkem und stabilen 100% Butyl-Gummigemisch, das eine jahrelange Spielfreude gewährt. Innenliegendes, versenktes Ventil.

Außen-Ø 60 cm, Innen-Ø 30 cm	16733	58,90
Außen-Ø 90 cm, Innen-Ø 55 cm	16741	98,90
Außen-Ø 130 cm, Innen-Ø 60 cm	16758	147,90
Außen-Ø 180 cm, Innen-Ø 80 cm	16774	224,90



**Badering Ø 80 cm**

Badering Ø 80 cm, aus weichem widerstandsfähigen Vinyl. Wandstärke 3-5 mm, ohne Schweißnähte. Daher ideal geeignet zum Einsatz in Wasserrutschen und Strömungskanälen. Innen-Ø 25 cm, Höhe 23 cm, Gewicht 3,8 kg.

16670	blau	85,90
16671	rot	85,90
16672	gelb	85,90



**Superfloat Zylinder**

190 cm lang. Ein Riesen-Spaß für Kinder, die auf diesem Zylinder, Ø 27 cm, sitzen, spielen, toben oder balancieren können. Aus weichem widerstandsfähigen Vinyl. Wandstärke 3-5 mm, ohne Schweißnähte. Gewicht 6 kg.

16679	blau	153,90
16681	gelb	153,90
16680	rot	153,90



**NEU**  
im Sortiment



**Wasserrutschbahn**

Aufblasbare, freischwimmende Wasserrutschbahn aus PVC beschichtetem, chlorbeständigem, reißfestem Trevira-Trärgewebe. Nach DIN hochfrequent verschweißt. Aufbau aus parallel angeordneten Zylindern mit Ø 80 cm und darauf angebrachter Rutschfläche. Die Wasserrutsche wird über den Tragezylinder in ihrer Position gehalten. Als Aufstiegshilfe dient eine Strickleiter. Zum gefahrlosen Einsatz sollte die Wassertiefe mindestens 2 m betragen.

9557	(L x H) 7,5 x 2,5 m	Preis auf Anfrage
9556	(L x H) 9 x 3 m	Preis auf Anfrage



SCHWIMMEN



**BENZ®**

**Neopren Fisch**

Die Benz Neopren Fische sind leicht aufblasbar, wasserdicht und durch Ihr lustiges Aussehen bei Kindern sehr beliebt. Ein echter Spaßfaktor und lustiger Spielball für das Schwimmbad, am Strand oder zu Hause. Ca. 70 g schwer, Durchmesser ca. 6 cm.

51174035	rot	9,90
51174050	blau	9,90
51174090	grau	9,90



**Big Fish**

Aufblasbarer grosser Fisch zum Werfen und Fangen im Wasser wie an Land, 60 x 35 cm, 300 g. Hochwertiges Material – wasserfest und lichtbeständig. Besonders weich, griffig und leicht. Schnelles und einfaches Aufblasen mit Luftpumpe. Idealer Spielspaß für Kinder über 3 Jahre.

16964	gelb/ rot	21,90
16969	gelb/ schwarz	21,90

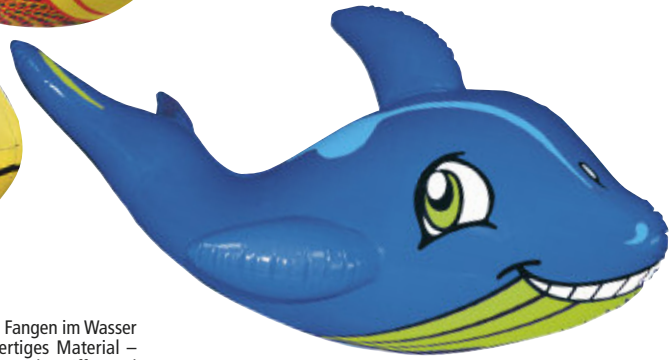

**Wal**

Wasserspieltier Wal, aufblasbar, ca. 110 cm groß, ohne Haltegriffe.

16842	10,90
-------	-------

**NEU**  
im Sortiment



**Poolnoodle Tragegurt**

für 20 Stück. Universell verstellbar durch breites Gurtband mit Patentverschluss. Lieferung ohne Poolnoodles.

16782	19,90
-------	-------

**Poolnoodle**

Aus speziellem wasserfestem PE-Material, Länge 160 cm, Ø 7 cm. Vielseitige Einsatzmöglichkeiten für Schwimmkurse, Wassergymnastik, Aqua-Fitness, Reha, Therapie, Senioren-/ Behindertensport sowie Spiel- und Badespaß für jeden. Auch in Verbindung mit dem Aquafloß einsetzbar. Farblich sortiert.

16799	5,90
ab 10 Stück	5,40
ab 20 Stück	4,90

**Pool Noodle Comfy-Pony**

Aus speziellem, wasserfestem PE-Material, Ø 7 cm, Länge 145 cm. Für Kinder-Schwimmen, im lustigen Pony-Design. Farblich sortiert.

16848	mit Schnatter-Funktion	6,90
-------	------------------------	------



**Transportwagen für Pool Noodles**

Für max. 40 Pool Noodles. Offen gearbeitet, daher schneller Wasserablauf, mit 4 Transportrollen. Lieferung ohne Noodles.

16957	(B x H x T) 60 x 106 x 40 cm	187,90
16958	(B x H x T) 60 x 138 x 40 cm	258,90



**Verbindungsstück für Pool Noodles**

16726	einfach	3,90
16776	2 Bohrungen	7,90



**BENZ®**

**Poolnoodle Wasserkanonen-Schläger Set**

Mit dem Poolnoodle Wasserkanonen-Schläger Set ist Badespaß garantiert. Das Set kann für klassische Ballschlagspiele und Wasserschlächten genutzt werden. Die Schläger können dank des ausziehbaren Haltegriffs als Wasserkanone verwendet werden. Das Set beinhaltet 2 Schläger (Länge 60 cm, Ø 7 cm) und zwei Weichschaumbälle.

9214	24,90
------	-------

**Poolnoodle Wasserkanonen Schläger**

Der Schläger kann für klassische Ballschlagspiele und Wasserschlächten genutzt werden. Dank des ausziehbaren Haltegriffs kann der Schläger als Wasserkanone verwendet werden. Länge 60 cm, Ø 7 cm, farblich sortiert.

9204	8,90
------	------

**NEU**  
im Sortiment

SCHWIMMEN



**BENZ® Schwimm- und Spielflöße**

Aus stabilem, unzerbrechlichem PE-Schaum und hautfreundlichem Kunststoffbezug, mit langer Lebensdauer. Das Material ist 6 cm hoch.

16950	Dreieck	80 x 80 x 80 cm	grün	129,90
16951	Dreieck	100 x 100 x 100 cm	gelb	132,90
16952	Rechteck	100 x 50 cm	rot	121,90
16953	Quadrat	100 x 100 cm	gelb	148,90
16954	Rechteck	100 x 150 cm	blau	174,90

**Wasser Schwimmmatte S**

Die gelbe Schwimmmatte bietet Platz für 1 Erwachsenen oder 2 Kinder (Belastbarkeit max. 120 kg) und besteht aus drei Schichten XPE. Sie ist hervorragend geeignet, um auf dem Wasser zu relaxen, aber ebenso für Wasserspiele/Sport mit Kindern und Erwachsenen. Maße (L x B x H) 260 x 90 x 3,5 cm, Gewicht 5,8 kg.



51478 124,90

**NEU**  
im Sortiment



**Wasserlaufweg**

Wasserlaufweg, Breite 1 m, aus beidseitig kaschiertem Spezialschaum. PVC-beschichtetes chlorbeständiges, reißfestes Trägergewebe. Nach DIN Hochfrequenz-verschweißt. Befestigung durch 2 Seile und 2 Gummiseile je ca. 7 m lang. Bitte beachten: Mindest-Bestelllänge 4 m, nur ganze Meter lieferbar. Lieferung unfrei ab Herstellerwerk.

9559 lfm. 172,90

**Schwimmfloß Super**

Vielseitig verwendbares Schwimm- und Spielfloß, bestehend aus unzerbrechlichem PE-Leichtschaumkern, mit blauem PVC-Planenüberzug, 100 x 200 x 6 cm. An beiden Stirnseiten eingearbeitete Ösen, dadurch können mehrere Superfloße zu größeren Formen oder Laufsteg verbunden werden.

16815 230,90



**Schwimmfloß-Set, 2 teilig**

Das Schwimmfloß-Set bestehend aus zwei Teilen für Spaß und Spiel im Wasser, 1 Floß 150 x 100 x 6 cm, 1 Floß 100 x 50 x 6 cm, PE-Schaum.

51108 Set 236,90

**AIREX Wasser-Gymnastikmatten**

Diese für Heil- und Krankengymnastik, sowie für Freizeit konzipierten Matten, aus PVC-Weichschaum sind auch ausgezeichnet beim Babyschwimmen oder als Spielmatten im Wasser einzusetzen. Das Material ist hygienisch, rutschfest und wasserundurchlässig. Coronella grün ist mit Ösen ausgestattet.

30649	Coronella	185 x 60 x 1,5 cm	rot	ca. 2,2 kg	90,90
30653	Coronella	185 x 60 x 1,5 cm	blau	ca. 2,2 kg	90,90
30700	Coronella	185 x 60 x 1,5 cm	grün	ca. 2,2 kg	104,90
30651	Corona	185 x 100 x 1,5 cm	rot	ca. 3,6 kg	129,90
56000	Corona	200 x 100 x 1,5 cm	schiefer	ca. 4,25 kg	155,90
30654	Atlas	200 x 125 x 1,5 cm	rot	ca. 5,5 kg	234,90
30687	Atlas	200 x 125 x 1,5 cm	grün	ca. 5,5 kg	234,90
30655	Hercules	200 x 100 x 2,5 cm	blau	ca. 6,0 kg	245,90
30688	Hercules	200 x 100 x 2,5 cm	grün	ca. 6,0 kg	245,90

SCHWIMMEN



Effektives Ganzkörpertraining  
Gelenkschonendes Training  
Für alle Alters- und Leistungsklassen



**BENZ® Aquarider**

Optimal einstellbar für verschiedene Wassertiefen und Körpergrößen, ein zertifiziertes Medizinprodukt nach CE 93/42 und CE 92/59, gemäß MPG. Rahmen aus hochlegiertem Edelstahl. 6-fache hochwertige, spielfreie Lagerungen an Kurbel und Pedalen. 3-fach einstellbare Therapiekurbel (Knie- und Hüfteinschränkung). Pedale mit Schnellverschluss – geeignet für alle Schuhtypen. Stabiler Stand durch hochwertige Kunststoffstellfüße. Am Rahmen integrierte, exzellente Transportrollen. Auf Wassertiefen von 115 cm bis 160 cm

8-fach einstellbar. Alle Einstellungen über Klemmrastrbolzen mit Schnellverschluss. Widerstand: Evaluiertes, patentiertes Bremssystem mit 6-fach einstellbarem Widerstand. Widerstände 50 - 400 Watt (in 50 Watt-Schritten). Sitzposition: Ergonomische Sitz- und Rahmengenometrie, wissenschaftlich entwickelt. 10-fach einstellbare Sattelhöhe und Abstand zum Lenker. 14-fach einstellbare Lenkerhöhe. Breiter ergonomisch geformter Lenker. Extrem tiefer, breiter Einstieg für Rheuma-, Hüft- und Kniepatienten.

**Aquabike V1 weiß**

Ultraleicht und robust. Bestehend aus Aluminium und überzogen mit einer weißen Zweikomponenten-Epoxidfarbe. Dadurch gibt es eine hohe Beständigkeit gegen Salz und Chlor. Belastbarkeit bis 150 kg, empfohlene Wasserhöhe 1,10 m, maximale Wasserhöhe 1,60 m, Gewicht: 9,8 kg.

16195 1.243,90

16213 2.990,90

**NEU**  
im Sortiment



**Wasser-Trampolin TR1**

Mit Haltestange und hochfestem Sprungtuch aus Polyestergewebe mit PVC-Beschichtung. Die PBI-Komponenten-Epoxidfarbe des Rahmens ist salz- und chlorbeständig. Die Füße sind mit Saugnäpfen ausgestattet. Bodenhöhe bis Rahmen 36 cm, Durchmesser 102 cm, Höhe Haltestange 110 cm. Lieferung unfrei ab Herstellerwerk!

16212 1.104,90

**Unterwassertrampolin für Aquafitness**

Das Unterwassertrampolin kann in Kombination mit Trainingshilfen sehr vielseitig eingesetzt werden und verspricht ein effektives Fitnesstraining. L x B x H 100 x 100 x 27 cm, 15 kg, Sprungtuch aus PVC-beschichtetem Gittergewebe, stoßdämpfende Rahmenpolsterabdeckung aus Neopren, Lieferung unfrei ab Herstellerwerk.

16717 1.120,90



**Aquadisc**

Die Scheibe besteht aus Plastazote und besitzt eine große Anzahl Löcher, wodurch das "Twisten" unter Wasser hervorragend möglich ist. Bestens geeignet für Aquagymnastik und -jogging.

16299 38,90



**Buch Aquafitness Basics**

Dieses Basisbuch vermittelt eine Fülle an Übungen, die durch das begleitende umfangreiche Bildmaterial leicht in die Praxis umgesetzt werden können. Trainer erhalten darüber hinaus methodische Hinweise zum Umgang mit den Teilnehmern. 168 Seiten mit 317 Farbfotos. Autor: Judith Oelmann & Ilona Wollschläger

42398



**BENZ® Aqua-Stepper**

Der BENZ Aqua-Stepper ist perfekt für den Einsatz bei der Aquafitness. Durch die rutschfeste und federnde Auftrettsfläche können Sie sicher und effizient Koordination, Kraft und Ausdauer steigern. Durch die 4 kg Gewichte (2 Stück) in den Füßen ist der 2-fach verstellbare Stepper rutschfest und kann einfach im Flachwasser eingesetzt werden. Maße (B x L x H) 40 x 90 x 18,5 cm, Gewicht 14,2 kg.

16829 89,90

**AquaStep**

Der Stepper mit einem integriertem Gewicht (ca. 6 kg) und 8 Saugnäpfen für stabile Bodenhaftung ist hervorragend für das effiziente Training von Koordination, Gleichgewicht, Kraft und Ausdauer im Flachwasser geeignet und wird in Aqua Fitness und Rehabilitation eingesetzt. Der Stepper besteht aus UV-beständigem, strapazierfähigem Kunststoff und ist für Chlorwasser geeignet. Maße: 67 x 35 x 17 cm. Farbe: rot.

51228 97,90





**Aquaruder**

Mit Gewichten beschwerte PVC-Miniruder für Wassergymnastik, d. h. sanftes Training von Armen, Schultern, Brustkorb und Rücken im Wasser. Ausgeformter Griff sorgt für guten Halt. Maße: 41,5 x 14 cm, Gewicht 1800 g (Paar). Lieferung paarweise.

16827 Paar 34,90



**Nordic Aqua Handles**

Bestehen aus zwei ergonomisch geformten Nordic Walking Griffen, die fest mit strömungsdynamischen Kunststofftrichtern verbunden sind. Nordic Aqua Handles ermöglichen typische Bewegungsabläufe wie beim Nordic Walking und klassischem Langlauf sowie eine ähnliche Beanspruchung des Oberkörpers und der Arme wie in den nordischen Sportarten. Durch das einfache Zugreifen in der vordersten Position der Griffe mit



den anpassbaren Handschlaufen, zeigen die Trichter genau in die richtige Ausgangsstellung für den „Stocheinsatz“. Die strömungsdynamischen Kunststofftrichter erzeugen in eine Richtung höheren, in die Gegenrichtung nur geringen Wasserwiderstand. Das ideale Trainingsgerät für Nordic Walking im stehenden Wasser, Nordic Jogging im Tiefwasser oder Nordic Aqua Fitness im Stand. Vielseitig einsetzbar in Thermen, Schwimmbädern, Seen und sogar im Meer. Lieferbar in 2 Trichterfarben, orange und blau, verpackt im hochwertigem Netz mit Verschlussklemme.

16202 Paar orange 47,90  
16203 Paar blau 47,90



**BECO**  
the world of aquasports

**BECO Aqua-Gym-Disc**

Das optimale Trainingsgerät für Aquafitness im Flach- und Tiefwasser, insbesondere zum Training von Oberkörper und Herz-Kreislaufsystem. Beschichtete Hartschaumstoffscheiben (Ø ca. 20 cm) mit Grifflöchern zum Greifen oder zum Einklemmen der Füße. Farblich sortiert.

16785 Paar 33,90



**BECO**  
the world of aquasports

**Aqua Kickbox Handschuhe**

Aqua Kickbox-Handschuhe lassen sich ideal für den Megatrend „Aquakombat“ im Wasser anwenden. Dank ergonomisch geformter Grifflöcher garantieren die Handschuhe einen optimalen Halt während des Aqua-Kickboxens. Die Handschuhe aus weichem, hautfreundlichem Schaumstoff sind sehr elastisch.

51227 Paar 14,90

**Schwimmhandschuhe**

Wassergymnastik-Handschuhe aus dehnbarem Neopren mit hohem Tragekomfort, erhöhen den Wasserwiderstand und sind gut zum Arm- und Schultertraining sowie beim Aquajogging geeignet.

16875 medium / Paar 16,90  
16876 large / Paar 16,90



**TOGU**

**TOGU® BRASIL® Aqua**

Brasil® Aqua im 2er-Set, grün, 2 x 270 g. Die spezielle Füllung aus Luft und Gewicht gibt ein gezieltes Bewegungsfeedback. Die Brasil Tiefenmuskulaturtrainer sind jetzt mit zusätzlichen Armbändern ausgestattet, damit die Brasil auch bei der Aquagymnastik nicht verloren gehen. Brasil Aqua erfüllt alle Ansprüche an ein effektives Bauch-Beine-Po-Training und an ein modernes Rücken- und Gesundheitstraining, gelenkschonend durch die ergonomische Form und das geringe Eigengewicht von je 270 g. Lieferung im Polybeutel mit Trainingskarte und 2 Armbändern. 30 Jahre Garantie!

42275 Paar 29,90

**BECO Aqua-Hantel**

Das Hantelpaar aus PE-Schaum mit Schlaufengriff für den Einsatz beim Aquafitness, Schwimmunterricht oder als Badespaß. Zur Steigerung von Koordination, Gleichgewicht, Kraft-Ausdauer und Beweglichkeit. Größe M: Länge 22,5 cm, Ø 15 cm. Größe L: Länge 27 cm, Ø 15 cm.

16697 Größe M Paar 14,90  
16698 Größe L Paar 20,90



**Fausthantel mit Schonüberzug**

Gusseisen mit Schonüberzug und farbiger Vinyl-Beschichtung.

17660 0,50 kg 3,90  
17664 1,00 kg 6,90  
17666 1,50 kg 7,90  
17667 2,00 kg 9,90  
17661 3,00 kg 12,90  
17662 4,00 kg 16,90  
17663 5,00 kg 20,90  
17658 7,50 kg 28,90  
17657 10,00 kg 35,80



**pro gym**

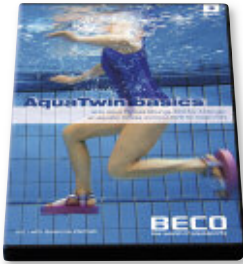

**DVD AquaTwin basics**

Abwechslungsreiches Aqua-Training im Flach- und Tiefwasser mit Schwerpunkt auf den unteren Extremitäten. 20 Minuten mit Susanna Zischek.

16682 23,90



**AquaTwin II**

Die Power Sandale für effektives Bauch-Beine-Po-Training im Wasser, sowie Aquajogging und Herz-Kreislauf-Training. Zur Steigerung von Koordination, Gleichgewicht, Kraft-Ausdauer und Beweglichkeit. Die Riemchen und der Klettverschluss aus angenehm weichem Material sind individuell verstellbar und bieten so eine optimale Passform am Fuß.

16684 Paar rot, Gr. S, 36 - 41 43,90  
16685 Paar blau, Gr. L, 42 - 46 43,90



**BEtomic**

Beim Training mit dem BEtomic wird ein optimaler Wasserwiderstand zur Kräftigung der Muskulatur erzeugt. Zusätzlich lassen sich sowohl Beweglichkeit als auch Koordination trainieren. Vielseitig einsetzbares Fitnessgerät aus E.V.A.-Schaum.

16688050 blau 20,90  
16688040 lila 20,90  
16688029 rosa 20,90



**BEflex**

Die Vorteile des BEflex liegen auf der Hand. Sein extrem flexibles Material ermöglicht den Trainierenden eine optimale Kraftübertragung. Vielseitig einsetzbares Fitnessgerät aus Silikon. Preis pro Paar.

16689050 blau 22,90  
16689040 lila 22,90  
16689029 rosa 22,90



**DynaPad**

Aufrechte Haltung beginnt an den Füßen! Das DynaPad trainiert Gleichgewicht und kräftigt den gesamten Stützapparat. Die Noppenstruktur massiert und stimuliert die Muskulatur. Zur Förderung von Koordination, Gleichgewicht, Kraft-Ausdauer und Beweglichkeit. B x H x T 28 x 4,5 x 23 cm.

16693031 pink 22,90  
16693040 lila 22,90  
16693048 marine 22,90  
16693056 türkis 22,90

**UniversalRing**

Vielseitig einsetzbares Auftriebsgerät für Aquafitness, Rehabilitation und Animation. Zur Förderung der Koordination, Kraft-Ausdauer und Beweglichkeit. Ø ca. 34 cm, aus E.V.A.-Schaum.

16692031 pink 10,90  
16692040 lila 10,90  
16692056 türkis 10,90  
16692048 marine 10,90



**Aqua nordicJET**

Als optimales Trainingsgerät für Nordic Walking im Flach- oder Tiefwasser. Durch den Hohlkörper kann das Wasser fließen und erzeugt einen angenehmen Wasserwiderstand. Für ein optimales Kraftausdauertraining sowie eine Verbesserung von Beweglichkeit und Koordination. Für den Einsatz beim Aqua-Nordic-Walking, Aquafitness und in der Rehabilitation.

16687 Paar 30,90



**Laubkescher**

Flache Ausführung, konisch zulaufend, aluminiumverstärkter Rahmen mit weißem Kunststoffrand. Max. Breite 35 cm, schmalste Breite 24,5 cm, Netztiefe 36 cm

16122 ① 37,90

**Teleskopstange 3-teilig**

Ausziehbar von 1,20 - 3,60 m. Mit Gewindeverschraubung, silber eloxiert.

16123 ② 39,90

**Teleskopstange 3-teilig**

Ausziehbar von 1,50 - 4,50 m. Mit Gewindeverschraubung, silber eloxiert.

16124 ③ 59,90



**Wurfleine**

Für Rettungsring und Wurfball, schwimmfähig, orange/rot, Länge 20 m.

16090 ④ 41,90

**Rettungsstange**

Aus Leichtmetall, 5,50 m lang. Rettungsbügel (Innen-Ø 40 cm) aus Aluminium-Rundmaterial (12 mm stark).

16110 ⑤ 72,90



**Rettungsring**

Aus Hartplastik, 75 x 45 cm, 2,5 kg, orange, mit Reflexstreifen, nach EN 14144 und / oder SOLAS, passend für Schutzgehäuse. Mit eingesplesiter, orange-schwarzer Rettungsleine, 30 m lang, Ø 8 mm, UV-stabilisiert.

16065 ⑥ 94,90

Rettungsring aus Schaumstoff mit Kunststoffbezug rot-weiß und 10 mm Griffleine. Für die Schwimmbad- und Rettungsausstattung. Entspricht Vorschriften in der Sportschifffahrt. Tragfähigkeit 9,0 daN. Außen-Ø 60 cm, Innen-Ø 34 cm, Höhe 10 cm.

16063 ⑦ 61,90



**Edelstahlkonsole**

Zur Rettungsstangen-Ablage.

16128 Paar 99,90

**Edelstahl-Wandhalter**

Einfache Ausführung für Rettungsstange und Schaumfänger.

16125 Paar 79,90

**Edelstahlständer**

Zur Ablage von Rettungsring, Rettungsstange und Laubfänger. Zum Einbetonieren. Ohne Abb.

16126 379,90



**Aqua Spine Board**

Aqua Spine Board mit verstellbarer Kopfstütze. Board zur Wasserrettung bei Rückenverletzungen, fixiert den Patienten auf dem Board. Beugt Schäden durch Bewegungen vor. Vielfach verstellbare Spezial-Kopfstütze. Mit vielen Tragegriffen, röntgenstrahlendurchlässig, kein zusätzliches Umbetten nötig. Abmessungen (B x L) 46 x 183 cm, Gewicht ca. 5,5 kg. Belastbar bis ca. 225 kg.

16116 702,90



**KFZ - Anschlusskabel**

**Stromversorgung:**  
10 x 1,5 V TYP D  
oder 12 V Anschlusskabel

**Megaphon TM45 45 Watt**

Hochleistungs-Schultermegaphon, 45 Watt, mit AUX Universal Eingang für MP3 Player, oder andere Geräte mit Cinch- Klinkenausgang. Reichweite ca. 800 m, Sirene schaltbar, Buchse für externen 12 V-Batteriebetrieb, Kfz-Anschlusskabel, Handmikrofon mit Spiralkabel, Feststelltaste und Lautstärkeregl. Mittlerer Schalldruck 124 dB. Mit Tragegriff und Schulterriemen, Stromversorgung: 10 x 1,5 V Monobatterien (LR20). Abmessungen: Länge 505 mm, Ø 350 mm, Gewicht 3,3 kg. Lieferung erfolgt ohne Batterien.

7790 549,90



**Bitte nur auslaufsichere Alkali-Batterien verwenden!**

**Stromversorgung:**  
8 x 1,5 V TYP C  
oder 12 V Anschlusskabel

**Megaphon TM25 25 Watt**

Solides Megaphon mit 25 Watt und eingebautem Mikrofon. Sirene zusätzlich schaltbar. Integrierte Niedervoltbuchse für externen 12V Batteriebetrieb z.B. am KFZ (Kabel inklusive). Lautstärkeregl. am Pistolengriff. Mittlerer Schalldruck 115 dB. Stromversorgung mit 8 x 1,5 V Batterien (TYP C, LR14). Abmessungen: Länge 370 mm, Ø 230 mm, Gewicht 2,15 kg. Lieferung mit Handgelenkschlaufe, ohne Batterien.

7780 190,90

**Batterie VARTA, TYP D, LR20**

HIGH ENERGY, Typ D, LR20, Mono, Nr. 4920, 1,5 V.

7791 7,90

**Batterie VARTA, Typ C, LR14**

VARTA HIGH ENERGY, Typ C, Baby, Nr. 4914, LR14, 1,5 Volt.

7782 3,90



**Megaphon 8 Watt**

Die Lautstärke des Megaphons ist einstellbar und kann den jeweiligen Bedingungen angepasst werden. Zusätzlich verfügt das Megaphon über eine eingebaute Sirene. Stromversorgung 9V über 6 x 1,5 V Mignon-Batterie (AA). Die Batterielebensdauer reicht für ca. 8 Stunden Sprechzeit oder 40 Minuten Dauersirene. Mittlerer Schalldruck 94dB. Die maximale Reichweite des Megaphons beträgt ca. 300 - 350 m (Freifeld). Ø 150 mm, Länge 237 mm, Gewicht 680 g.

7795 113,90

**Batterie VARTA, AA, 1,5 V, LR6**

VARTA HIGH ENERGY, AA, Mignon, LR6, Nr. 4906, 1,5 Volt.

7796 2,90



**Wasser-Thermometer**

Hochempfindliches Thermometer mit rotem Schwimring und Edelstahlschaft. Die Messung erfolgt in der Tiefe und nicht an der Oberfläche. Weiße Skala mit schwarzem Zeiger. Ø 18 cm, Länge 35 cm.

16890 ⑩ 57,90

**Wasser-Thermometer lang**

Thermometer mit rotem Schwimmkörper in Bojenform. Durch einen mit Kette befestigten Anker schwimmt das Thermometer stehend. Länge 55 cm.

16891 ⑪ 47,90



# RESTUBE® Für mehr Freiheit und Sicherheit beim Wassersport



CLASSIC



SPORTS



LIFEGUARD



### RESTUBE classic

RESTUBE ist eine kleine Lebensretter Boje für Aktivitäten im Wasser welche in einem Täschen (14 x 7 x 5 cm) verstaut, durch eine CO2-Patrone im Notfall ausgelöst werden kann, um sich oder andere Menschen im Wasser retten zu können. Die Boje hat im aufgeblasenen Zustand einen Auftrieb von 75 N, was über 7 kg entspricht. RESTUBE classic eignet sich für eine Vielzahl von Wassersportarten. RESTUBE kann auch manuell aufgeblasen werden, was bei Aktivitäten wie z. B. Schnorcheln oder beim Freiwasserschwimmen nützlich sein kann. Der Nutzer verbraucht keine CO2-Patrone und sorgt für eine bessere Sichtbarkeit. Nach Einsatz mit Gaspatrone ist durch einfaches Einschrauben einer neuen Gaspatrone die Boje wiederverwendbar. Das robuste Material der Boje, entspricht der Rettungswestennorm DIN EN ISO 12402. Die stylische Tasche kann horizontal & vertikal am Gürtel getragen werden. Zusätzlich sind eine Pfeife und ein kleines Schlüsselloch integriert.

16145 90,90

### RESTUBE sports

Durch ziehen am Auslöser, der gleichzeitig als Pfeife dient, bläst sich die Boje mittels einer angeschraubten CO2-Patrone, bei einer kritischen Situation sofort auf. Jetzt haben Sie Zeit und können Ruhe bewahren. Die robuste Tasche (14 x 7 x 5 cm) mit Splintverschluss und dem austauschbarem Gurtsystem kann direkt am Trapez oder am Gürtel getragen werden. RESTUBE sports ist für den härteren Einsatz entwickelt worden und ideal für Kitesurfen, Windsurfen, Wellenreiten oder SUP. RESTUBE sports kann auch für jede andere Aktivität am und im Wasser genutzt werden. Die Boje hat im aufgeblasenen Zustand einen Auftrieb von 75 N, was über 7 kg entspricht. Durch einfaches Einschrauben einer neuen Gaspatrone wiederverwendbar. RESTUBE sports ist sowohl horizontal, als auch vertikal an dem Gürtel befestigbar. Außerdem kann es mit seinem X-Mount System direkt am Trapez befestigt werden. Schlüssel- und Kleingeldfach mit Reißverschluss integriert.

16147 118,90

### RESTUBE lifeguard

RESTUBE lifeguard wurde in enger Zusammenarbeit mit der SLRG, sowie Rettungsschwimmern der RLNI, DLRG & Wasserwacht entwickelt. Das Prinzip der Rettungshilfe ist eine aufblasbare Boje mit eingeschraubten CO2-Patronen. Auch der lifeguard ist in einer kleinen Tasche (16 x 10 x 7 cm) verpackt und wird um die Hüfte getragen. Zieht man den Auslöser, bläst sich die Boje innerhalb weniger Sekunden auf. Die Boje verfügt über 2 Knickstellen, sodass die Boje um den Körper des Verunfallten gelegt und mittels 4 Ösen durch Karabiner befestigt werden kann. Besonders hilfreich ist die Quickrelease-Schnalle. Sollte der Retter bei der Fremdreitung selbst in eine gefährliche Situation kommen, hat er die Möglichkeit sich schnell und komplett vom RESTUBE Lifeguard zu lösen. Besonders praktisch sind die Reflektorstreifen, die bei Dunkelheit mehr Sichtbarkeit verschaffen.

16146 188,90



### RESTUBE Ersatzpatronen

Die RESTUBE CO2-Ersatzpatronen sind für alle RESTUBE-Versionen geeignet. Durch Einsetzen einer neuen CO2-Patrone und des Sicherungsclips ist RESTUBE wieder zuverlässig einsatzbereit. Nur die originalen CO2-Patronen stellen eine einwandfreie Funktion sicher und sorgen für eine lange Lebensdauer der Restubes. Enthalten sind 2 x Patronen mit 2 Sicherungsclips. 100% qualitätsgeprüft und seewasserfest. Entsprechend DIN EN ISO 12402-7.

16148 2 St. 11,90

**Wettkampf-Leinen nach FIN/ FINA**

Die Wettkampf Schwimmleinen werden nach Sicherheitsvorschriften der FIN / FINA-Normen konstruiert und gebaut. Das Material besteht aus Polypropylen und Copolymer. Die spezielle Vorbehandlung macht die Leinen beständig gegen UV-Strahlen und Säuren. Durch die wellendämpfenden Spezialschwimmer werden auf allen Bahnen eine optimale und schnelle Wasserberuhigung erreicht. Jeder Schwimmerkörper hat in seinem Inneren ein Edelstahlelement aus 316er rostfreiem Edelstahl, montiert mit rostfreiem Draht, Ø 4 mm. Die Schwimmleinen sind mit Sicherheitsfeder und Spanner ausgestattet.



**Schwimmleinen Ø 10 cm**

Dämpfungselemente, Ø 10 cm.

15650 Länge 25 m (EUR 43,83/ m) **1.095,90**  
 15661 Länge 50 m (EUR 43,15/ m) **2.157,90**



**Schwimmleinen Ø 15 cm**

Dämpfungselemente, Ø 15 cm.

15652 Länge 25 m (EUR 49,31/ m) **1.232,90**  
 15653 Länge 50 m (EUR 48,75/ m) **2.437,90**

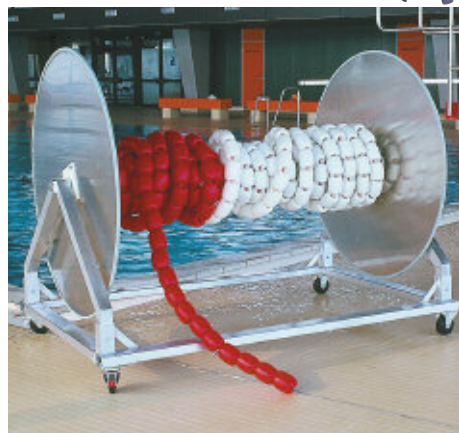

**Aluminium-Schwimmleinenwagen (zerlegbar)**

Oberfläche natur blank, absolut wartungsfrei, leichtes Abrollen, dadurch schonende Behandlung der Leinen, sehr großes Fassungsvermögen. Spurfreie Räder – 2 lenkbar, 2 feststellbar. Abmessungen 178 x 118 x 140 cm. Fassungsvermögen: Wellenkiller Jumbo ca. 75 m, Wellenkiller Standard ca. 150 m, Trainingsleine Kugel/Kugel ca. 250 m. Lieferung zerlegt, ohne Leinen.

15585 **1.785,90**



**Aluminium-Schwimmleinenwagen (zerlegbar)**

Schwimmleinen-Transportwagen aus Aluminium, zerlegbar, für 4 Spezialleinen 25 m mit 100 mm Ø oder 8 Leinen 25 m der üblichen Kugelausführung. Bädergerechte spurfreie und leichtlaufende Räder. Transport durch Kippen auf die Räder. Abmessungen: 140 x 140 x 135 cm. Haspel Ø 115 cm. Oberfläche Aluminium naturblank. Der Wagen wird zerlegt und ohne Leinen geliefert.

15589 **1.659,90**

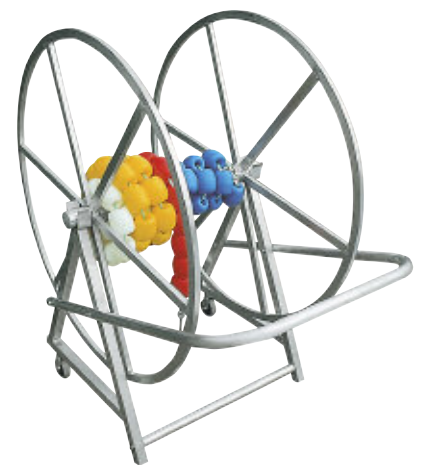

**Aluminium-Schwimmleinen-Haspelwagen**

Stabile Aluminium-Konstruktion mit naturblanker Oberfläche, mit zwei gummierten Fahrrollen. Die Haspeln mit einem Ø von 98 cm können leicht abgehoben werden. Platz für 2 Stück Leinen à 25 m der üblichen Kugelausführung. Abmessungen 130 x 80 x 117 cm. Die Lieferung erfolgt zerlegt, ohne Leinen.

15595 Alu-Haspelwagen (ohne Haspel) **384,90**  
 15596 Alu Haspel **388,90**

SCHWIMMEN

**Trennseil (Polypropylen)**

Ø 16 mm, orange. Bei Bestellung bitte Maß Schäkkel zu Schäkkel angeben. Lieferung ohne Schäkkel, Kauschen und Schwimmkugeln. Das Seil wird nach Kundenwunsch konfektioniert, wodurch zusätzliche Kosten entstehen.

15598 lfm. 4,90

**Konfektionierungskosten Polypropylen-Seil**

Beidseitig Anbringen von Kauschen, pro Seil.

15597 51,90

**Schwimmkugel**

Aus Kunststoff, Ø 20 cm, orange, Seilbefestigung. Gut sichtbar, auch auf größere Entfernung.

15599 19,90

**Konfektionierungskosten Kunststoffkugeln**

Auf Polypropylen-Seil, pro Kugel.

15588 42,90

**Konfektionierte Ware ist vom Umtausch und der Rückgabe ausgeschlossen.**



Zur Abgrenzung des Badebereiches in Seen geeignet. Mittels Schwimmkugeln (Ø 20 cm) ist die Trennleine auch auf größere Entfernung zu sehen. Die Schwimmkörper werden auf der Leine festgesetzt. Der Abstand zwischen den Schwimmkörpern kann nach Kundenwunsch entsprechend berücksichtigt werden.

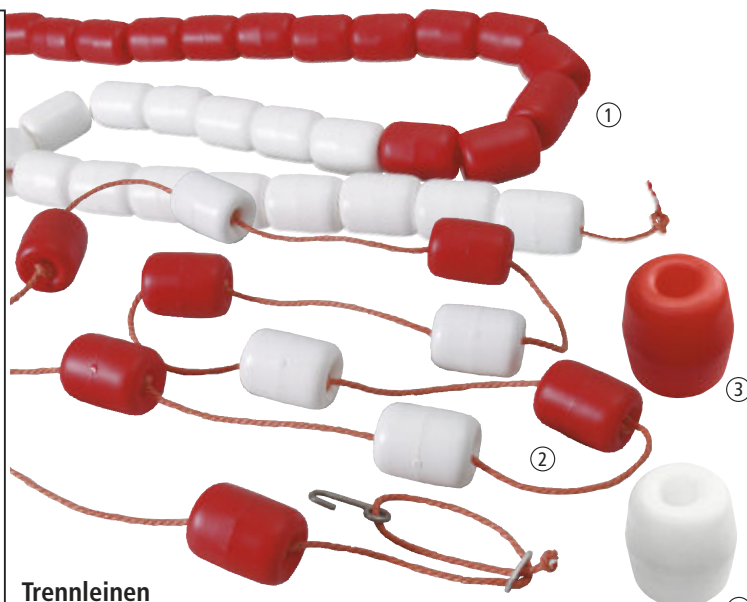

**Trennleinen**

Polypropylenseil (Ø 6 mm) mit roten und weißen Hostalenkugeln, konfektioniert. Mit zwei Einhängehaken aus Edelstahl und Verstellrichtung für exakte Längeneinstellung.

15571 Kugel an Kugel, lfm. ① 41,90  
15572 Kugel alle 50 cm, lfm. ② 33,90

**Hostalen-Kugeln**

Einzelne Hostalen-Kugeln für Trennleinen, 8 mm Bohrung, Ø 63 x 68 mm.

15575 rot ③ 1,30  
15576 weiß ④ 1,30



**Polypropylen-Seil**

Ø 6 mm, ohne Haken und Verstellrichtung.

15574 lfm. 3,90



**Einhängehaken (Paar)**

Für Trennleinen, aus Edelstahl.

15600 Paar 21,90



**Verstellrichtung**

Für exakte Seil-Längeneinstellung.

15601 9,90



**Sauger Pumpfix**

Zum Ausheben von Bodenabdeckungen, mit bester Saugleistung, aus Kunststoff.

55037 35,90



**Trennseil aus Stahl**

Verzinktes Stahlseil (Ø 10 mm), mit PVC-Schutzschlauch-Überzug. Bei Bestellung bitte liches Einhängemaß angeben.

15593 lfm. 12,90



**Trennseilhalter**

Zum Einhängen des Trennseils, aus V2A-Edelstahl, in Taschenform, nach vorne geöffnet. Befestigung mit Bodenanker und Schrauben.

16330 210,90



**Nirosta-Schäkkel**

Extra, M 12.

15592 20,90



**Saugheber Vollgummi**

Saugheber aus Vollgummi, Ø 80 mm, Tragkraft ca. 20 kg.

55035 22,90



**Konfektionierungskosten Stahl-Trennseil**

Beidseitig Anbringen von Edelstahlkauschen, pro Seil.

15590 46,90



**Edelstahl-Spannschloss**

M 16, absolut rostfrei, mit beidseitigen Kontermuttern. Verstellbereich von 32-47 cm.

15591 115,90

**Saughalter**

Für Leinenfixierung. Aluminium-Platte mit Befestigungsbügel und Spannhebel für Leinen auf glatten 12 x 12 cm großen Flächen.

16996 45,90



**A Bodenhülse**

Aus Edelstahl, Ø i. 40,5 mm, Länge 100 mm, mit Erdungsfahne.

15762 22,90

**B Startleinen-Pfosten**

Aus Edelstahl, geschliffen und poliert, Länge 15 cm, Ø 40 mm, mit Kunststoff-Endkappe.

16251 36,90

**D Startleinen-Halter**

Polierte Deckplatte mit Einhängeschlitz für Startleinen, aus rostfreiem Edelstahl. Einschließlich Maueranker zum Einbetonieren in Beckenwand.

16250 56,90

**C Abdeckrosette**

Für Rohre Ø 40 mm, aus hochglanzpoliertem Edelstahl.

15767 20,90

**E Abdeckpilz**

Aus hochglanzpoliertem Edelstahl, für Bodenhöhlen Ø 40 mm.

15764 einfach 23,90  
15763 mit Klemmung in Bodenhülse 33,90



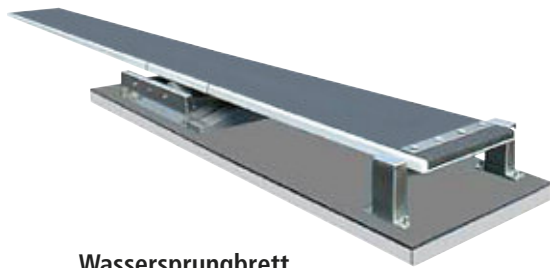

**Wassersprungbrett**

Die Sprungbretter sind aus Voll-Kunststoff (GFK: glasfaserverstärkter Kunststoff) hergestellt, absolut chlorwasserbeständig. Breite 50 cm. Lauffläche rutschfest, hochflexibel und witterungsbeständig. Die Sprungbretter entsprechen den Vorgaben der DIN EN 13451-10. Abbildung ähnlich.

15292	Länge 400 cm	3.857,90
15291	Länge 450 cm	4.049,90
15290	Länge 480 cm	4.169,90

**Dämpfer für Wassersprungbrett**

Öldruckdämpfer für deutliche Geräuschkämpfung. Fängt das Sprungbrett ab bevor es auf die Walze schlägt – Lärmproblem beim Aufprall (Sprungbrett auf Walze) wird erheblich reduziert (bis zu 87 %). Dämpfereinheit ist rostfrei und lässt sich unter jedes Sprungbrett (GfK) leicht und problemlos nachrüsten. Der Dämpfer wird in einer speziellen, massiven und wetterbeständigen Halterung, hinter dem Walzenstellkasten (zwischen Endlager und Walzenstellkasten) montiert. Sprungbrett, Walzenverstellung und Endlager werden geschont. Lieferung bestehend aus Dämpfer, Dämpferblock und Gegenplatte. Höhe der gesamten Einheit ca. 175 mm + 10 mm Gegenplatte.



15293	Bauhöhe 175 mm	1.157,90
15295	Bauhöhe 312 mm	1.420,90



**SCHWIMM- UND SPRUNGHALLE IN BERLIN IM EUROPASPORTPARK SSE**

Der von uns realisierte Doppelsprungturm bietet mehrere 1 m und 3 m Sprungbretter, Einzelplattformen bei 3 m und 7,5 m und Doppelplattformen für Synchronsprünge bei 5 m und 10 m. Die Schwimm- und Sprunghalle wurde im Jahr 1992 von dem französischen Architekten Dominique Perrault anlässlich der Bewerbung Berlins für die Olympischen Spiele 2000 konzipiert.



**Wassersprungbrett (freistehend)**

Mobile GfK-Sprunganlage mit 200 Liter eingebautem Wassertank. Genügend Kontergewicht vorhanden auch für Sprünge von Erwachsenen. Abmessungen: Brettlänge 250 cm, Gesamtlänge 280 cm, Brettüberstand 90 cm, Höhe ca. 60 cm, Breite 50 cm, Gewicht ca. 80 kg. Erforderliche Wassertiefe ca. 3 m.

30248	4.848,90
-------	----------



1 m - Sprung Großanlage in rostfreier Edelstahlrahmen-Konstruktion, auf Rundrohrsäule mit Aufstieg. Ausführung nach FINA. Weitere Ausführungen auf Anfrage. Wir beraten Sie gerne!



**Bademeister-Beobachtungsstuhl**

Standfeste, zerlegbare Konstruktion aus Aluminium. Roter PVC-Schalensitz. Schreibablagebrett und Mittelablage. Abmessungen (B x H x T) aufgeklappt: 155 x 216 x 74 cm. Sitzhöhe ca. 185 cm. Lieferung zerlegt im Karton. GS geprüft durch TÜV AUSTRIA (Nr.: ZSTS/APZE/2339).

40522	537,90
-------	--------

**BENZ®**

**Standbrause**

Standbrause aus Edelstahlrundrohr Ø 89 mm, Werkstoff 1.4301. Oberfläche geschliffen mit Korn 240. Ausgerüstet mit innenliegendem, austauschbarem Brausekopf sowie Selbstschlussventil für Kaltwasser (Abschaltung nach ca. 12 sec.). Befestigung mittels Bodenflansch. Höhe 2,34 cm.

15718	Preis auf Anfrage
-------	-------------------



**Walzenverstellung**

Formschöne Neukonzeption aus Edelstahl mit geschlossener Kastenbauweise und dickwandiger Gummivalze mit Gleitführung. Durch das große Handrad sehr leichte Auflagerverstellung. Auflagerwalze kann arretiert und mittels eines Bügelschlusses abgeschlossen werden. Bauhöhe bis Oberkante Gummivalze 310 mm. Ohne Bügelschluss.

15083	Preis auf Anfrage
-------	-------------------

**Gelenkbefestigung**

Scharnierartiges Sprungbrett-Endlager aus Edelstahl, geräuschkämpfende Wellenlagerung in Gummibuchsen. Bauhöhe 310 mm.

15082	Preis auf Anfrage
-------	-------------------



**Versehrten-Rutschbahn**

Komplett aus poliertem Edelstahl. Ausführung wird den örtlichen Gegebenheiten angepasst.

15234	Preis auf Anfrage
-------	-------------------



**Versehrten-Lift**

Komplette Edelstahl-Ausführung, bis 110 kg belastbar. Handwindenbetrieb, schwenkbar in Bodenhülse gelagert, herausnehmbar.

15235	Preis auf Anfrage
-------	-------------------

**Rutschbahn**

Aus Polyester, transportabel und wetterbeständig. Für Kleinkinder bestens geeignet, da alle Ecken und Kanten abgerundet. Leicht zu transportieren, da nur 9 kg schwer. Abmessung: 85 cm hoch, 60 cm breit, 215 cm lang.

16807	465,90
-------	--------



**FINA Startsockel**

Startsockel gemäß FINA Regeln auf schräg stehender Rechtecksäule. Absprungfläche (min. 50 x 50 cm) in Kastenform, vorne ausgeklinkt und Zwischenstufe (min. 30 x 30 cm) aus GfK (Trittläche rutschfest - Rutschklasse C, Rutschfestigkeit an der Absprungplatte nach vorne unten weitergeführt). Absprungfläche um 5 Grad nach vorne geneigt, nach DIN-EN 13451-4 entsprechend den Regeln des DSV und der FINA. Material: Edelstahl V4A geschliffen und elektropoliert. Befestigung zum Anschrauben auf Unterkonstruktion.

52120 Preis auf Anfrage

**Anschlagblende**

Gefertigt aus 2 mm starkem Edelstahlblech. Anschlagfläche (Höhe 30 cm) ist mit einer wogendämpfenden Perforation versehen und in der Höhe verstellbar. Einzelelemente werden in Edelstahlbodenhülsen bzw. an den Startblöcken befestigt. Alle Anschlagblenden können auf Wunsch zusätzlich mit Zeitnehmer- und Lautsprechervorrichtung versehen werden.

16235 Preis auf Anfrage



**Haltevorrichtung für Anschlagblende**

An Startblock Modell München.

16151 Preis auf Anfrage



**Fähnchenleine**

Für Rückenschwimmeranlage mit rot-weißen Fähnchen in Gurtband vernäht.

16381 lfm. 11,90



**Fehlstart-Leine**

Für Fehlstart-Anlage, eine Hostalenkugel lfm. Kunststoff-Leine, rot und weiß wechselnd. Bei Bestellung bitte Beckenbreite angeben.

16371 lfm. 26,90

**Fehlstart-Anlage**

2 Edelstahlpfosten, Ø 40 mm, Länge 160 cm, mit Befestigungsösen. Ohne Fehlstartleine, Bodenhülsen u. Abdeckpilz.

16370 254,90

**Rückenschwimmer-Sichtanlage**

2 Edelstahlpfosten, Ø 40 mm, Länge 190 cm, mit Befestigungsösen. Ohne Fähnchenleine, Bodenhülsen u. Abdeckpilz.

16380 223,90

**Bodenhülse (Edelstahl)**

Für Fehlstart- und Rückenschwimmer-Sichtanlage.

15762 22,90

**Abdeckpilz (Edelstahl)**

15764 einfach 23,90

15763 klemmbar 33,90



**NEU**  
im Sortiment

**Walzenverstellkasten für GfK Sprungbretter**

Walzenverstellkasten für GfK Sprungbretter zum Verstellen der Walze innerhalb des Einstellbereichs des Sprungbretts. Die Walze ist mit einer Feststellbremse und zwei Ausgleichsschienen ausgestattet. Der Kasten ist aus elektrolytiertem V4A Edelstahl hergestellt. Lieferung unfrei ab Herstellerwerk.

15296 Preis auf Anfrage



**Trainings-Großstoppuhr**

Aluminiumgehäuse mit Plexiglasscheibe, vierfarbiges Zeigerkreuz, 68 x 68 cm, 24 V Antrieb mit 20 m Zuleitung, Trafo im Netzstecker. Freistehend auf Aluminiumrahmen oder zum Aufhängen am Rahmen.

7431 741,90

**NEU**  
im Sortiment

**Stoptec HC-9**

In den ersten 30 Minuten wird die zu stoppende Zeit auf 1/100 Sekunde genau angezeigt. Ein-Zeilen Display, Messbereich: 29 min und 59.99 s sowie 59 min und 59 s, Datumsanzeige mit Monat, Tag und Wochentag. Alarmfunktion, Stundensignal, Knopfzelle Uhren-Batterie AG13.

7663 16,90



**STOPTEC Stoppuhr 490**

Diese spritzwassergeschützte, stoßfeste Uhr ist besonders interessant für Schwimm- und Rudertainer, die im Leistungs- und Hochleistungssport arbeiten. Die Race-Control Funktion und die Möglichkeit Schlagzahlmessungen, parallel zur laufenden Zeit in einem Display, durchzuführen ist hier besonders benutzerfreundlich möglich.

7690 51,90



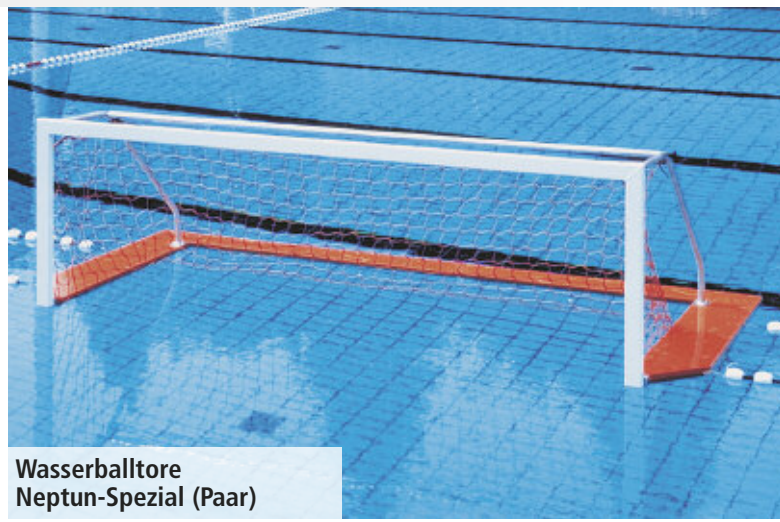

**Wasserball-Tornetze (Paar)**

Aus Polypropylen.

15401	3 mm, Paar	63,90
15402	4 mm, Paar	87,90

**Alu-Wasserballtore (Paar)**

3,00 x 0,90 m, klappbar, Hülsen Ø 34 mm. Mit horizontal und vertikal verstellbarem Aufhängegestänge versehen. Tore können an jedem Beckenrand befestigt werden. Ohne Aufbau. Ohne Netz.

Bei Bestellung bitte angeben:

1. Oberkante Beckenrand – Oberkante Wasserspiegel
2. Abstand Beckenrand bis Mitte Hülse
3. Innen-Ø Hülse.

15410	Paar	2.495,90
-------	------	----------

**Wasserballtore Neptun-Spezial (Paar)**

Stabile Aluminium-Konstruktion, Profil 75 x 40 mm, lichtet Maß 300 x 90 cm, freischwimmend, nach internationaler Vorschrift. Weiß einbrennlackiert, mit Aluminium-Schwimmern in roter Signalfarbe. Super Wasserlage

und Auftrieb durch extrem stabile und breite Schwimmer. Mit Netzhaken, ohne Netz.

15405	Paar	4.453,90
-------	------	----------



**Mikasa W6000W**

Ein Wasserball mit besten Spieleigenschaften und höchster Qualität. Ballhülle aus hochwertigem und besonders griffigem Spezialgummi. Official FINA & DWL Game Ball, offizieller Spielball bei den Olympischen Spielen, Welt- und Europameisterschaften. Spezialventil, FINA approved, Umfang 68-71 cm, Gewicht: 400-450 g.

20398	Männer Gr. 5	59,90
-------	--------------	-------



**Molten IWR Wasserball**

Offizieller Waterpoloball mit super griffiger Gummioberfläche in Größe 5. Gewicht 450 g.

40246		20,90
-------	--	-------



**Alu-Wasserballtore (Paar)**

Stabile, klappbare Aluminium-Konstruktion, freischwimmend, 3,00 x 0,90 m. Unsinkbar durch ausgeschäumte, vorne abgeschrägte Schwimmer, 2-Punkt-Leinenbefestigung. Freihängendes Netz, schneller Auf- und Abbau. Ohne Netz.

15400	Paar	2.706,90
-------	------	----------

**Wasserball-Flagge**

Für Schiedsrichter und Jury. Aus wetterbeständigem Nylon, mit leichtem Kunststoffstab.

15512	weiß	13,90
-------	------	-------



**Mikasa W6608W Competition Junior**

Top Trainings- und Wettkampfwasserball für Kinder und Jugendliche bis 12 Jahren. Durch den Spezialgummi besonders griffig.

Umfang: 58 - 60cm Gewicht: 300 - 320 g

43463	Gr. 2	34,90
	ab 10 Stück	30,90



**Mikasa W6608.5W Competition**

Top Trainings- und Wettkampfwasserball für Kinder und Jugendliche ab 12 Jahren. Durch den Spezialgummi besonders griffig.

Umfang: 61 - 63 cm Gewicht: 340 - 380 g

43464	Gr. 3	34,90
	ab 10 Stück	30,90



**Mikasa W6609W Competition Women**

Top Trainings- und Wettkampfwasserball für Frauen. Durch den Spezialgummi besonders griffiges Ball-Feeling.

Umfang: 65 - 67cm Gewicht: 400 - 450 g

43465	Gr. 4	34,90
	ab 10 Stück	30,90



**Mikasa W6600W Competition Men**

Top Trainings- und Wettkampfwasserball für Männer. Durch den Spezialgummi besonders griffig.

Umfang: 68 - 71cm Gewicht: 400 - 450 g

43466	Gr. 5	34,90
	ab 10 Stück	30,90

# KUNSTSTOFFPRODUKTE FÜR DEN NASSBEREICH

## Vorteile von Kunststoff im Nassbereich:

Hochwertige Kunststoffprodukte für den Nassbereich sind wasserbeständig, rostfrei und bieten einen hohen Hygienestandard. Das beständige PVC Material sorgt für eine hohe Nutzlast und Langlebigkeit. Recyclebar und schadstofffrei! Alle Produkte entsprechen der aktuellen REACH Verordnung, sind hergestellt aus ungiftigem, phthalatfreiem, nicht krebserregendem, bleifreiem PVC (Polyvinylchlorid). In sechs Farben erhältlich. Lieferung erfolgt teilmontiert!

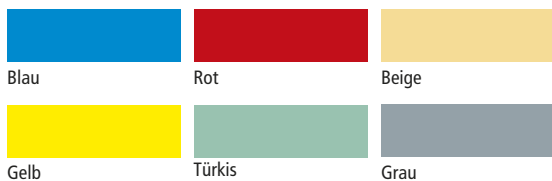

**Kunststoffsitzbank einseitig**

Abmessungen (B x H x T): 150 x 49 x 35 cm

19041	blau		246,90
19041018	gelb		246,90
19041035	rot		246,90
19041054	türkis		246,90
19041078	beige		246,90
19041090	grau		246,90



**Kunststoffsitzbank einseitig**

Abmessungen (B x H x T): 200 x 49 x 35 cm

19043	blau		297,90
19043018	gelb		297,90
19043035	rot		297,90
19043054	türkis		297,90
19043078	beige		297,90
19043090	grau		297,90

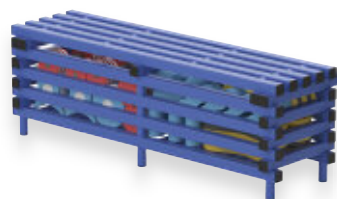

**Kunststoffsitzbank einseitig**

Abmessungen (B x H x T): 150 x 49 x 49 cm

19130	blau		454,90
19130018	gelb		454,90
19130035	rot		454,90
19130054	türkis		454,90
19130078	beige		454,90
19130090	grau		454,90



**Kunststoffsitzbank einseitig**

Abmessungen (B x H x T): 90 x 49 x 35 cm

19039	blau		160,90
19039018	gelb		160,90
19039035	rot		160,90
19039054	türkis		160,90
19039078	beige		160,90
19039090	grau		160,90



**Kunststoffsitzbank mit Keiderhaken**

Abmessungen (B x H x T): 100 x 170 x 45 cm

19049	blau		290,90
19049018	gelb		290,90
19049035	rot		290,90
19049054	türkis		290,90
19049078	beige		290,90
19049090	grau		290,90



**Kunststoffsitzbank mit Keiderhaken**

Abmessungen (B x H x T): 150 x 170 x 45 cm

19053	blau		400,90
19053018	gelb		400,90
19053035	rot		400,90
19053054	türkis		400,90
19053078	beige		400,90
19053090	grau		400,90



**Doppelseitige Kunststoffsitzbank mit Keiderhaken**

Abmessungen (B x H x T): 200 x 170 x 71 cm

19059	blau		634,90
19059018	gelb		634,90
19059035	rot		634,90
19059054	türkis		634,90
19059078	beige		634,90
19059090	grau		634,90



**Freistehendes Kunststoffregal**

Abmessungen (B x H x T): 200 x 153 x 50 cm

19070	blau		636,90
19070018	gelb		636,90
19070035	rot		636,90
19070054	türkis		636,90
19070078	beige		636,90
19070090	grau		636,90



**Kunststofftrolley mit Deckel**

Abmessungen (B x H x T): 184 x 111 x 69 cm

19104	blau		907,90
19104018	gelb		907,90
19104035	rot		907,90
19104054	türkis		907,90
19104078	beige		907,90
19104090	grau		907,90



**Kunststofftrolley**

Abmessungen (B x H x T): 184 x 111 x 69 cm

19103	blau		795,90
19103018	gelb		795,90
19103035	rot		795,90
19103054	türkis		795,90
19103078	beige		795,90
19103090	grau		795,90



**Kunststofftrolley ohne Deckel**

Abmessungen (B x H x T): 144 x 111 x 69 cm

19101	blau		650,90
19101018	gelb		650,90
19101035	rot		650,90
19101054	türkis		650,90
19101078	beige		650,90
19101090	grau		650,90



**Kunststofftrolley ohne Deckel**

Abmessungen (B x H x T): 198 x 111 x 69 cm

19105	blau		891,90
19105018	gelb		891,90
19105035	rot		891,90
19105054	türkis		891,90
19105078	beige		891,90
19105090	grau		891,90



**Mobiles Kunststoffregal mit Aufhängevorrichtung**

Abmessungen (B x H x T): 138 x 177 x 60 cm

19113	blau	688,90
19113018	gelb	688,90
19113035	rot	688,90
19113054	türkis	688,90
19113078	beige	688,90
19113090	grau	688,90

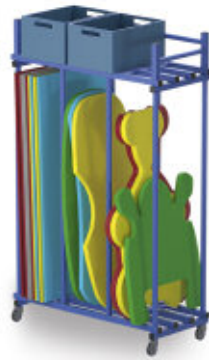

**Mobiler Kunststoffeinschubwagen**

Abmessungen (B x H x T): 140 x 225 x 60 cm

19072	blau	494,90
19072018	gelb	494,90
19072035	rot	494,90
19072054	türkis	494,90
19072078	beige	494,90
19072090	grau	494,90



**Mobiles Kunststoff Rack**

Abmessungen (B x H x T): 194 x 254 x 102 cm

19074	blau	1.538,90
19074018	gelb	1.538,90
19074035	rot	1.538,90
19074054	türkis	1.538,90
19074078	beige	1.538,90
19074090	grau	1.538,90



**Mobiler Kunststoffbehälter**

Abmessungen (B x H x T): 135 x 150 x 57 cm

19076	blau	783,90
19076018	gelb	783,90
19076035	rot	783,90
19076054	türkis	783,90
19076078	beige	783,90
19076090	grau	783,90



**Mobiler Kunststoffschrank XL**

Abmessungen (B x H x T): 136 x 183 x 76 cm

19089	blau	1.875,90
19089018	gelb	1.875,90
19089035	rot	1.875,90
19089054	türkis	1.875,90
19089078	beige	1.875,90
19089090	grau	1.875,90



**Kunststoffschrank 12 Fächer**

Abmessungen (B x H x T): 176 x 227 x 76 cm

19098	blau	2.397,90
19098018	gelb	2.397,90
19098035	rot	2.397,90
19098054	türkis	2.397,90
19098078	beige	2.397,90
19098090	grau	2.397,90



**Kunststoffschrank 12 Fächer**

Abmessungen (B x H x T): 176 x 192 x 76 cm

19097	blau	2.033,90
19097018	gelb	2.033,90
19097035	rot	2.033,90
19097054	türkis	2.033,90
19097078	beige	2.033,90
19097090	grau	2.033,90



**Kunststoffablage für Gymnastikbälle**

Abmessungen (B x H x T): 209 x 175 x 40 cm

19127	blau	304,90
19127018	gelb	304,90
19127035	rot	304,90
19127054	türkis	304,90
19127078	beige	304,90
19127090	grau	304,90



**Kunststoffwagen ohne Deckel**

Abmessungen (B x H x T): 104 x 84 x 69 cm

19078	blau	459,90
19078018	gelb	459,90
19078035	rot	459,90
19078054	türkis	459,90
19078078	beige	459,90
19078090	grau	459,90



**Kunststoffwagen mit Deckel**

Abmessungen (B x H x T): 104 x 84 x 69 cm

19079	blau	522,90
19079018	gelb	522,90
19079035	rot	522,90
19079054	türkis	522,90
19079078	beige	522,90
19079090	grau	522,90



**Kunststoffwagen mit Deckel**

Abmessungen (B x H x T): 104 x 84 x 69 cm

19081	blau	597,90
19081018	gelb	597,90
19081035	rot	597,90
19081054	türkis	597,90
19081078	beige	597,90
19081090	grau	597,90



**Kunststoffwagen mit Zusatzfläche**

Abmessungen (B x H x T): 126 x 156 x 76 cm

19094	blau	1.108,90
19094018	gelb	1.108,90
19094035	rot	1.108,90
19094054	türkis	1.108,90
19094078	beige	1.108,90
19094090	grau	1.108,90

SCHWIMMEN



**Mobiles Kunststoffregal**

Abmessungen (B x H x T): 138 x 177 x 60 cm

19112	blau	606,90
19112018	gelb	606,90
19112035	rot	606,90
19112054	türkis	606,90
19112078	beige	606,90
19112090	grau	606,90



**Mobiles Kunststoffregal**

Abmessungen (B x H x T): 150 x 184 x 50 cm

19062	blau	838,90
19062018	gelb	838,90
19062035	rot	838,90
19062054	türkis	838,90
19062078	beige	838,90
19062090	grau	838,90

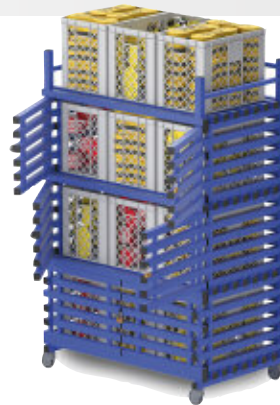

**Kunststoffschränk XXL**

Abmessungen (B x H x T): 136 x 208 x 76 cm

19090	blau	1.912,90
19090018	gelb	1.912,90
19090035	rot	1.912,90
19090054	türkis	1.912,90
19090078	beige	1.912,90
19090090	grau	1.912,90



**Kunststoffbox**

Abmessungen (B x H x T): 60 x 41 x 40 cm

19118	grau	38,90
-------	------	-------

**Schloss für Kunststoffbehälter**

Zum Verschließen der Gerätewagen und Schränke.

19077		39,90
-------	--	-------



**Mobiler Kunststoff-Einschubwagen**

Abmessungen (B x H x T): 105 x 230 x 73 cm

19131	blau	766,90
19131018	gelb	766,90
19131035	rot	766,90
19131054	türkis	766,90
19131078	beige	766,90
19131090	grau	766,90



**Freistehendes Kunststoffregal**

Abmessungen (B x H x T): 150 x 153 x 50, cm

19067	blau	545,90
19067018	gelb	545,90
19067035	rot	545,90
19067054	türkis	545,90
19067078	beige	545,90
19067090	grau	545,90



**Kunststoff Poolnoodle Trolley klein**

Abmessungen (B x H x T): 72 x 105 x 65 cm

19115	blau	347,90
19115018	gelb	347,90
19115035	rot	347,90
19115054	türkis	347,90
19115078	beige	347,90
19115090	grau	347,90

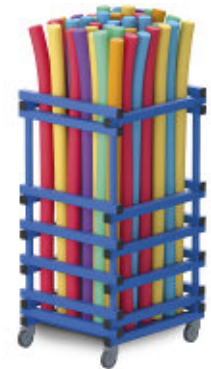

**Kunststoff Poolnoodle Trolley groß**

Abmessungen (B x H x T): 72 x 132 x 65 cm

19116	blau	490,90
19116018	gelb	438,90
19116035	rot	438,90
19116054	türkis	438,90
19116078	beige	438,90
19116090	grau	438,90



B: 150 cm  
H: 150 cm  
T: 60 cm



B: 200 cm  
H: 186 cm  
T: 60 cm



B: 150 cm  
H: 160 cm  
T: 65 cm



B: 125 cm  
H: 120 cm  
T: 62 cm

**Regalwagen (Stahl, verzinkt)**

Aus feuerverzinktem Stahl mit abschließbarer Schiebetür, einschl. Schloss, und 3 höhenverstellbare, verzinkte Einlage-Gitterböden, fahrbar mittels 4 Lenkrollen. Oben umlaufende Reling. Maße (B x H x T): 150 x 150 x 60 cm. Lieferung im aufgebauten Zustand, ohne Inhalt.

16872	1.449,90
-------	----------

**Geräteschrank, feuerverzinkt**

Wellengitterausführung, komplett feuerverzinkt, stabiler, geschweißter Winkelrahmen, zwei rollengelagerte Schiebetüren mit Wellengitterfüllung. Optimale Entlüftung auch nasser Schwimmorteile. Doppelt schließendes Sicherheitsschloss, verstellbare Wellengitterböden. Inkl. 2 Schlüssel, Maße (B x H x T): 200 x 186 x 60 cm. Lieferung ohne Inhalt.

6789	1.581,90
------	----------

**Regalwagen aus Aluminium**

Fahrbarer, vollverschweißter Aluminium-Regalwagen mit, 3 Regalböden aus Aluminium-Wellengitter, rostbeständig, Aluminium-Schiebetüren, mit Drehdruck-Zylinderschloss inklusive 2 Schlüssel. Maße (B x H x T): 150 x 160 x 65 cm. Lieferung im aufgebauten Zustand, ohne Inhalt.

16870	2.249,90
-------	----------

**Aluminium-Gerätewagen Speedy**

Aluminium-naturblank mit 2 Einlageböden. Eine steckbare Konstruktion aus Aluminium-Spezialprofil in Verbindung mit Wellengitter, fahrbar. Ringösen an den Türen ermöglichen das Anbringen eines Vorhängeschlosses. Maße: 125 x 120 x 62 cm (B x H x T). Lieferung zerlegt, ohne Inhalt und Schloss.

16871	1.394,90
-------	----------



**Schwimm-Badekeppe**

Aus hochelastischem Latex, passend für alle Kopfgrößen. Farblich sortiert.

16900	1,90
-------	------

**DLRG-Schwimmanzug**

Aus hochwertigem Baumwoll-Fischgratkörper, für verschiedene Rettungsschwimmer-Ausbildungsprüfungen, Hose mit Kettel.

17003	H-Gr. 44, D-Gr. 34/36	54,90
17005	H-Gr. 46, D-Gr. 36/38	54,90
17006	H-Gr. 48, D-Gr. 38	54,90
17007	H-Gr. 50, D-Gr. 40	54,90
17008	H-Gr. 52, D-Gr. 42	54,90
17009	H-Gr. 54, D-Gr. 44	54,90
17010	H-Gr. 56, D-Gr. 46/48	54,90
17011	H-Gr. 58, D-Gr. 50	54,90



Größe 36-47

**Ballop Leaf Green Barfußschuhe**

Barfußschuhe für Joggen, Yoga, Turnen oder als bequeme Hausschuhe. Das spezielle Sohlenprofil aktiviert die stabilisierenden Fußmuskeln. In alle Richtungen dehnbar, schnell trocknend. Die Ferse ist für ein bequemes An- und Ausziehen erhöht und für lange Haltbarkeit verstärkt. Material: Obermaterial 86% Polyester, 14 % Spandex, Innensohle: vorgeformte EVA Sohle mit Fußbett, Aussensohle 100 % Gummi, sehr rutschfest, färbt nicht ab.

20468060	Gr. 36-37	38,90
20469060	Gr. 37,5-38	38,90
20470060	Gr. 38,5-39	38,90
20471060	Gr. 40-41	38,90
20472060	Gr. 41,5-42,5	38,90
20473060	Gr. 43-44	38,90
20474060	Gr. 45,5-46	38,90
20475060	Gr. 46,5-47	38,90



Größe 41,5-47

**Ballop Spider Red Barfußschuhe**

Barfußschuhe für Joggen, Yoga, Turnen oder als bequeme Hausschuhe. Das spezielle Sohlenprofil aktiviert die stabilisierenden Fußmuskeln. In alle Richtungen dehnbar, schnell trocknend. Die Ferse ist für ein bequemes An- und Ausziehen erhöht und für lange Haltbarkeit verstärkt. Material: Obermaterial 86% Polyester, 14 % Spandex, Innensohle: vorgeformte EVA Sohle mit Fußbett, Aussensohle 100 % Gummi, sehr rutschfest, färbt nicht ab.

51335035	Gr. 41,5-42,5	38,90
51336035	Gr. 43-44	38,90
51337035	Gr. 45,5-46	38,90
51338035	Gr. 46,5-47	38,90



Größe 36-47

**Actos Astro Black Barfußschuhe**

Barfußschuhe für Joggen, Yoga, Turnen oder als bequeme Hausschuhe. Das spezielle Sohlenprofil aktiviert die stabilisierenden Fußmuskeln. In alle Richtungen dehnbar, schnell trocknend. Die Ferse ist für ein bequemes An- und Ausziehen erhöht und für lange Haltbarkeit verstärkt. Material: Obermaterial 86% Polyester, 14 % Spandex, Innensohle: vorgeformte EVA Sohle mit Fußbett, Aussensohle 100 % Gummi, sehr rutschfest, färbt nicht ab.

20460099	Gr. 36-37	38,90
20461099	Gr. 37,5-38	38,90
20462099	Gr. 38,5-39	38,90
20463099	Gr. 40-41	38,90
20464099	Gr. 41,5-42,5	38,90
20465099	Gr. 43-44	38,90
20467099	Gr. 45,5-46	38,90
20466099	Gr. 46,5-47	38,90



Größe 36-41

**BECO**

**Badepantolette E.V.A.**

Weiche, unverwüstliche Pantolette von BECO aus E.V.A. (Ethylenvinylacetat). Dieses Material ist sehr leicht, bietet beste Dämpfungseigenschaften und sorgt somit für höchsten Tragekomfort. Bitte Größe bei Bestellung angeben. (Farbe grün nur in den Größen 36-41 erhältlich!)

17032010	Gr. 36-48, weiß	8,90
17032048	Gr. 36-48, marine	8,90
17032060	Gr. 36-41, grün	8,90
17032099	Gr. 36-48, schwarz	8,90

**BECO**

Größe 36-48



**Einweg-Schuhhüllen**

Aus Polyäthylfolie, blau, mit Gummizug, passend für alle Schuhgrößen. Für Schwimmbäder, Turnhallen etc. Packung 50 Paar.

16902	50 Paar	19,90
-------	---------	-------

SCHWIMMEN



**Waterflex Aquafitmat Set**

Aquafitmat Set inkl. Fixierseil und Luftpumpe: die schwimmende Plattform für Ganzkörpertraining, Aqua Fitness, Aqua Yoga, Aqua Pilates oder sogar als Stand Up Paddleboard. Sehr leicht aufzublasen. Die Matte ist äußerst stabil und besitzt eine spezielle Antirutsch-Oberfläche. Einsatz in Pool oder Schwimmbad, in See und Meer. Extreme Steifigkeit, und unerreichte Robustheit. Ideal für Aquafitness. Wassermatte, aufpumpbar, blau/weiß, Maße (L x B x H) 220 x 81 x 21 cm, Gewicht 10 kg, Belastbarkeit max. 120 kg, Material: nylonverstärktes PVC, mit doppelter Drop-Stitch-Technologie.

51730 Set 670,90

**Waterflex Aquafitmat**

Die schwimmende Plattform für Ganzkörpertraining, Aqua Fitness, Aqua Yoga, Aqua Pilates oder sogar als Stand Up Paddleboard. Sehr leicht aufzublasen. Die Matte ist äußerst stabil und besitzt eine spezielle Antirutsch-Oberfläche. Einsatz im Pool oder Schwimmbad, in See und Meer. Wassermatte, blau/weiß, Maße (L x B x H): 220 x 81 x 21 cm, Gewicht: 10 kg, Belastbarkeit: max. 120 kg, Material: nylonverstärktes PVC, mit doppelter Drop-Stitch-Technologie.

51729 615,90



**Kayak Sitz für SUP-Board**

Der Sitz ist geeignet um ein SUP-Board in ein Kajak zu verwandeln. Der Sitz wird einfach auf das Board aufgesetzt.

Maße (L x B x H): 50 x 50 x 7 cm, Gewicht: 2 kg, Belastbarkeit: max. 130 kg

51507 48,90



**SUP Board Skiffo**

Sehr robust und belastbar bis zu 130 kg, mit Drop-Stitch-Technologie. Gewicht: 10 kg  
 Maße (L x B x H) Board für Frauen: 300 x 76 x 15 cm  
 Maße (L x B x H) Board für Männer: 320 x 76 x 15 cm

51509 für Frauen 548,90  
 51508 für Männer 599,90



**Tragetasche Skiffo**

Die ideale Tragetasche um beim Stehpaddeln persönliche Gegenstände zu transportieren. Die Tasche ist wasserdicht verschließbar. Sie besteht aus PVC. Maße: (B x H): 37 x 65 cm, Füllmenge: 30 l, Gewicht: 2 kg.

51505 30,90

**Paddel Samoa für SUP-Board**

Das Paddel ist längenverstellbar von 170 - 210 cm und besitzt an den Griffen eine extra Polsterung. Material: Aluminium und Carbon, Gewicht: 1,18 kg.

51506 69,90



**Nassraumbodenbelag DUROWALK**

Dieser Bodenbelag aus durchgefärbtem und recyclebarem PE-Kunststoff ist hygienisch und schützt zuverlässig vor Pilzinfektionen durch die Verwendung antibakterieller und pilzverhindernder Additive und ist temperaturbeständig von minus 40° C bis zur Saunahitze. Durch die besondere Standfußkonstruktion ist ein Abfließen des Wassers jederzeit gewährleistet. Er ist leicht zu reinigen und daher ideal für Saunen, Solarien, Schwimmbäder und Umkleidekabinen. 60 cm breit, max. Rollenlänge = 15 m.

15500	hellblau. lfm.	44,90
15501	blau. lfm.	44,90
15502	türkis. lfm.	44,90
15504	grau. lfm.	44,90
15505	hellgrau gesprenkelt lfm.	44,90



**AUS EIGENER PRODUKTION**

**BENZ® Feuchtraum-Bank**

Sitzfläche aus 5 eloxierten ovalen Aluminiumprofilen, freistehend. Untergestell aus geschliffenem Edelstahlrohr. Sitzhöhe: 45 cm, Breite: 41 cm, Länge: 200 cm. GS geprüft durch TÜV AUSTRIA (Nr.: 1829-PS19-087-Z).

50545	733,90
-------	--------



**Verbindungsclips DUROWALK**

Verbindungsclips für den Nassraumbodenbelag DUROWALK, farblich passend, zur Auslegung größerer Flächen. 3 Stück/m erforderlich. Bei Bestellung bitte Farbe des Bodenbelags angeben! Lieferung ohne Bodenbelag.

15506	0,90
-------	------



**Bäderratten**

Aus schlagfestem PVC in geschweißter Ausführung, leicht auf- und abrollbar. Durch einfaches Abspritzen mit Wasser zu reinigen, liegt rutschfest auf dem Boden, wird nicht schlüpfrig. Für Räume aller Art, auf feuchten Böden, für Badeanlagen, Waschanlagen, Umkleideräume etc. Fußpilz-feindlich, überträgt keine Krankheiten. Lieferbar in den Farben: grau, blau, gelb, türkis, schwarz, pink und weiß. Unterleisten immer schwarz, max. Länge 6 m. Bei Bestellung bitte Farbe der Oberleisten angeben.

15351	Breite 60 cm, lfm.	32,90
15357	Breite 80 cm, lfm.	44,90
15355	Breite 100 cm, lfm.	54,90
15356	Breite 120 cm, lfm.	60,90

Standard-Größe 60 x 40 cm, abgerundete Ecken, ideal für Umkleidekabinen. Farben: grau, blau, gelb, türkis, schwarz, pink, weiß.

15352	18,90
-------	-------

SCHWIMMEN



Ø 17 cm

**Feuchtraumuhr**

Batteriebetriebene Quarz Feuchtraumuhr mit einem Ø von 17 cm. Silbergraues Kunststoffgehäuse, dampf- und wasserdicht. Nicht für die Sauna geeignet. Benötigt wird 1 Batterie AA / LR6 (nicht im Lieferumfang enthalten!). Gewicht 300 g.

51856 22,90



Ø 30 cm

**NEU**  
im Sortiment

**Feuchtraum Wanduhr**

Feuchtraum-Wanduhr Ø 30 cm, mit grauem, matten Kunststoffgehäuse. Uhrwerk Quarz, dampf- und wassergeschützt, nicht für Saunas geeignet. Benötigt wird 1 Batterie AA / LR6, Lieferung ohne Batterien. Gewicht 950 g.

51847 59,90

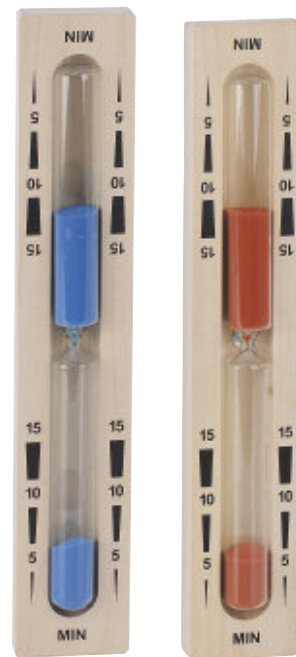

**Sanduhr**

Sanduhr (B x H x T) 55 x 320 x 35 mm, ca. 270 g, Glas, Drehgestelle aus Holz, Laufzeit-Toleranz +/- 2 Minuten, Sanduhr 15 Min.

51357035 roter Sand 18,90  
51357050 blauer Sand 18,90



**Schwalleimer**

Schwalleimer aus Lärchenholz zur Wand- oder Deckenmontage mit Haltebügel. Wasserstandshöhe 4,5 bis 7,5 l ist mit Schwimmerventil einstellbar, Zugkette 70 cm lang mit Kipphebel, alle Metallteile aus Edelstahl, Maße Haltebügel (B x H x T) 35 x 10 x 35 cm, Schnellkupplung 1/2" für Wasserzulauf mittels Druckschlauch.

51358 377,90



**Wanduhr wasserdicht**

Wanduhr wasserdicht für Dampfbad, Schwimmbad, Dusche und Nassraum, Tiefe 55 mm, Ø 310 mm, 720 g, weißes Kunststoffgehäuse, geräuscharmes Quarz-Batterie-Uhrwerk durch schleichenden Sekundenzeiger (1 Mignon-Batterie 1,5 V AA/LR6 erforderlich - ist im Lieferumfang enthalten), Einsatzbereich bis max. 50 °C.

51359 102,90



**SAFE-O-MAT Pfandschloss twin-coin**

Schlüssel mit einklipsbaren Nummernplättchen machen die Organisation der Schrank-schließenanlage besonders effizient und komfortable. Das twin-coin Pfandschloss erlaubt dem Nutzer zwischen 1 Euro und 2 Euro Münzen zu wählen. (Nur bei Neubestellung!)

6840 112,90

**Not-Öffnungsschlüssel Promax**

Zum Wechseln von SAFE-O-MAT-Schlössern.

6733 36,90



**Freibadschrank**

Geschweißte Konstruktion aus elektrolytisch verzinktem Stahlblech. Vollblechtür mit Verstärkungstasche und Lüftungsschlitzen oben und unten. Übereinander liegende Fächer, Abteillebreite 30 cm. Je Fach 1 Kleiderstange mit 3 Kunststoffkleiderhaken, Türen rechts angeschlagen, auf 15 cm Sockel. Serienmäßig Zylinderschloss mit 2 Schlüsseln, Münz-Pfandschloss gegen Mehrpreis. Hochwertige Pulverbeschichtung in den Standardfarben: Lichtgrau (RAL 7035), Feuerrot (RAL 3000), Lichtblau (RAL 5012), Fernblau (RAL 5023), Resedagrün (RAL 6011). Farbwunsch bitte bei Bestellung angeben.

6894 2 Abteile mit 4 Fächern, Maße 185 x 63 x 50 cm (H x B x T) 386,90  
6895 3 Abteile mit 6 Fächern, Maße 185 x 93 x 50 cm (H x B x T) 533,90  
6896 4 Abteile mit 8 Fächern, Maße 185 x 123 x 50 cm (H x B x T) 699,90

RAL 7035 Lichtgrau	RAL 6011 Resedagrün
RAL 5012 Lichtblau	RAL 3000 Feuerrot
RAL 5023 Fernblau	

**Schwimmbad-Kleiderbügel**

Aus schlag- und bruchfestem Kunststoff, grau, mit Rockösen und Hosenbügel. Schwarze Nylonnetztaische an diebstahlsicheren Ösen befestigt. Mindestabnahme-Menge: 5 Stück.

6899 12,90  
6898 mit Schuhhaken 15,90







**Wurfball CATCHIT**

Der Wurfball aus Neopren schult spielerisch Wurftechnik und Koordination. Zum Werfen ist ein geringer Kraftaufwand nötig und darum ist der Ball auch sehr gut für Kinder geeignet. Der Wurfball fliegt durch seine Aerodynamik extrem weit, wobei flexible Schweife seine Flugbahn stabilisieren, keinerlei Verletzungsgefahr für Werfer und Fänger. Länge 24 cm, Ø 8 cm, mehrfarbig, Gewicht 100 g.

51326 12,90

**Speed Torpedo**

Der aerodynamische Speed Torpedo aus Neopren mit Pfiff – nicht still wie ein normaler Ball, sondern mit einem klar vernehmbaren Pfeifgeräusch untermalt er seine extra weiten Flugbahnen. Der hervorragend verarbeitete Torpedo ist leicht, griffig und somit ideal für Kinder ab 6 Jahren. Länge 31 cm, mehrfarbig, Gewicht 63 g.

16503 14,90

Ø 6,5 cm

**Waboba Moon Ball**

Ein Ball mit enormer Sprungkraft und außergewöhnlichem Spin mit nur 72 g Gewicht. Ob auf dem Schulhof, im Park oder auf dem Sportplatz – der Moonball bietet unzählige Spielmöglichkeiten. Ø 6,5 cm, farbig sortiert, Lieferung in Blisterverpackung.

14058 11,90

**Waboba STREET**

Ø 5,5 cm

Der Waboba STREET aus Gummi ist das innovative Sprung-Temperament für Parks, Plätze und auch Innenbereiche. Seine besondere Konstruktion vereint perfekten Grip und Reboundeffekt, dadurch bleibt das Multitalent stets beherrschbar. Auf festen Untergründen erreicht der Waboba STREETBALL mit verschiedenen Wurf- und Spieltechniken spektakuläre Sprungweiten von bis zu 20 Metern. Ø 5,5 cm, Gewicht 50 g. Farbig sortiert.

31815 10,90



**Hüpfkreisel mit Ring**

Einfach den stabilen Kunststoff-Ring um einen Fußknöchel legen, den Ball kreisen lassen und bei jeder Umdrehung über die Schnur mit Ball hüpfen. Dabei werden Motorik und Koordination gefördert. Aber auch Konzentration und Ausdauer sind hier gefragt. Ø der Rings 16 cm, Länge 66 cm, Gewicht 65 g.

6270 4,90

**Z-Ball**

Fang- und Knubbelball mit 6 seitlichen Noppen, dadurch beim Aufprall ständig wechselnde Richtungen. Unkontrollierbare Richtungsänderungen schulen die Augen-Hand-Koordination bei einem schnellen Spiel für Kinder und Erwachsene.

30861 Ø 6,4 cm 12,90  
30862 Ø 10,2 cm 13,90

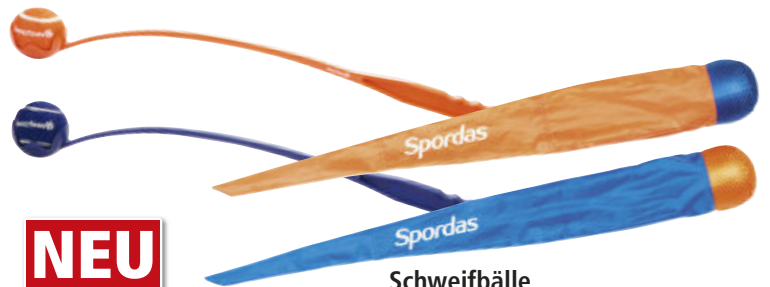

**NEU**  
im Sortiment

**Schweifball-Schleuderstock**

Der Schleuderstock ermöglicht sehr weite Würfe mit dem Schweifball. (L x B x H) 73 x 12 x 7 cm, 160 g, farbig sortiert. Lieferung ohne Ball.

51642 7,90

**Schweifbälle**

Diese Schweifbälle lassen sich durch den langen Schweif sehr gut fangen. Sie dienen zur Schulung der Auge-Hand-Koordination und sind darum für Kinder sehr gut geeignet. Das 2er-Set gibt es in den Farben blau/orange und orange/blau. Ø 10 cm, Länge 91,4 cm, 200 g.

51652 2er Set 16,90

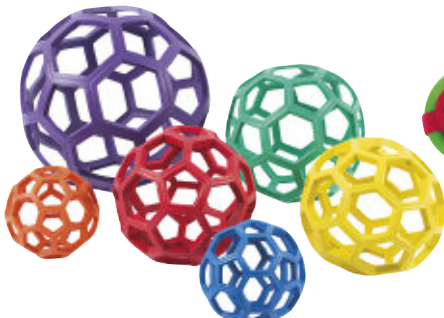

**Gummi Rubberflex-Greifball**

Die idealen Bälle für Wurf- und Fangspiele. Diese Greifbälle lassen sich sehr gut fangen. Sie werden aus einem Stück gefertigt, wodurch sie sehr widerstandsfähig sind. Dank der Rubberflex-Technologie ist diese Serie an Wabenbällen schwerer und robuster. Dies sorgt für die perfekte Formstabilität. Das 6er-Set besteht aus Bällen in den Farben gelb, rot, blau, lila und orange. Farbe nach Lagerbestand.

42436 Ø 10 cm Set 6-teilig 42,90  
51420 Ø 10 cm Stück 7,90  
51421 Ø 12 cm Set 6-teilig 50,90  
51422 Ø 12 cm Stück 8,90  
51423 Ø 15 cm Set 6-teilig 64,90  
51424 Ø 15 cm Stück 10,90  
42437 Ø 21,6 cm Set 6-teilig 79,90  
42438 Ø 21,6 cm Stück 14,90



**NEU**  
im Sortiment

**Fangringe Set**

Bei diesem Geschicklichkeitsspiel wird versucht den Ball im Flug mit dem Ring aufzufangen. Der Ball ist fest durch eine Schnur mit dem Fangring verbunden. Die Fangringe schulen die Hand-Augen-Koordination. 3er Set in Gelb-Lila, Blau-Orange und Rot-Grün aus Schaumstoff. Länge 38 cm, Ø Ballfang-Ring 11,5 cm, Ø Ball ca. 7 cm.

6258 19,90

**Fangball CatchBall**

Luftgefüllter Ball der spielerisch das Gedächtnis und rechnerisches Können trainiert. Einzelne Finger des über Nadelventil aufblasbaren CatchBalls sind nummeriert und farblich gekennzeichnet. Weiches Material nimmt die Angst beim Fangen. Ø in der Mitte ca. 8 cm, Länge der einzelnen Finger ca. 11 cm.

30860 16,90



**Schlammball 3er Set**

Schlamm ohne Schmutz! Die einzigartige Oberflächenstruktur und Füllung dieser drei Kugeln wird Sie faszinieren. Der erste Ball hat spitze Noppen, der zweite flache, der dritte ist glatt. Die Füllung besteht aus großen und kleinen Perlen sowie Sand. 3er Set, durchsichtig/braun, je Ø 8 cm, 0,8 kg, 1 x Ball mit großen Perlen, 1 x Ball mit kleinen Perlen, 1 x Ball mit Sand.

51399 43,90

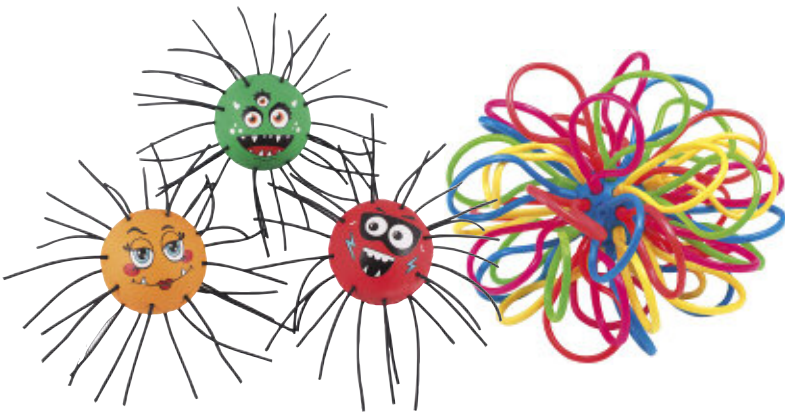

**Spiderball**

Diese lustigen Bälle lassen sich dank der Tentakel noch leichter fangen. Wenn Ihre Kinder die Spinnenbälle über den Boden rollen, werden sie wie von Zauberhand gebremst. Ø 7 cm, Gewicht: 95 g.

51651 12,90

**Fang- und Wurfball**

Der Ball ist mehrfarbig mit ABS-Kunststoffschlingen, sehr leicht zu fangen und zu werfen. Er ist geeignet für alle Altersgruppen, verbessert die Hand-Augen-Koordination und die motorischen Fähigkeiten. Er kann im Innen- und Außenbereich verwendet werden. Ø 10 cm, Gewicht: 35 g.

51644 9,90



**Yuck-E-Ball**

Die nahtlosen Kunststoffbälle sind mit kleinen Kunststoffperlen und einem ungiftigen Gel gefüllt. Durch die bewegliche Füllung passen sich die Bälle gut an die Hand an und lassen sich somit sehr gut fangen. Das 6er-Set beinhaltet Bälle in den Farben gelb, orange, blau, grün, lila und rot. Ø 9 cm, Gewicht 300 g.

51653 Set 62,90



**Yuck-E-Ball Hüllen**

Das 6er-Set beinhaltet Hüllen in den Farben gelb, orange, blau, grün, lila und rot. Die Hüllen sind für PVC-Bälle mit Ø 9 cm geeignet.

51654 Set 29,90



**Kendama Play Pro K**

Das zertifizierte Wettkampf Kendama "PLAY PRO K" wurde in Zusammenarbeit mit den besten Spielern Europas über Jahre hinweg als Wettkampfmodell erprobt und entwickelt. Die optimalen Maße und seine Gewichtsverteilung verleihen dem PLAY PRO K seine einzigartige Perfektion. Ob für den Einstieg oder den Wettkampf auf internationalem Niveau, das PLAY PRO K ist die richtige Wahl!

51440099 17,90



**Balltücher 6er Set**

Die bunten Balltücher fliegen langsam durch die Luft und lassen sich dabei leicht fangen. Die Tücher können auch in Kombination mit den leichten Freizeitschlägern oder Badmintonschlägern verwendet werden. Die Tücher sind jeweils 27 cm lang.

43478 Set 11,90

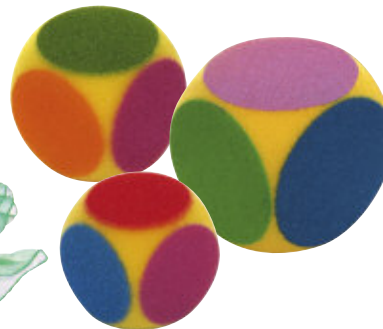

**Sechs-Farben-Würfel**

Die Seiten des Schaumstoffwürfels sind in den 3 Primärfarben (rot, gelb, blau) und den 3 Sekundärfarben (grün, orange, violett) eingefärbt. Grundfarbe gelb.

31251 7 x 7 x 7 cm 3,90  
31253 16 x 16 x 16 cm 8,90



**Pocoball**

Schweifball mit ca. 7 cm Ø, Gewicht 80 g mit einem farbenfrohen Schweif aus Textilbändern (Länge 40 cm), mit dem sich der Ball sehr einfach fangen lässt. Er fliegt beeindruckend, wie ein kleiner Komet, durch die Luft. Für Kinder ab 3 Jahren.

51645 6,90



**Purzelball**

Der Purzelball besteht aus PE mit Neoprenüberzug. Durch die flexible und offene Struktur des Purzelballs, ist dieser optimal geeignet um spielend die motorischen Fähigkeiten zu fördern und zu trainieren. Dieser Ball ist für unterschiedliche Wurf-, und Fangübungen gedacht. Die Sprungkraft wurde absichtlich reduziert. Durch seinen Aufbau und seine Oberflächenstruktur ist er einfach zu fangen und zu halten. Ø 19,5 cm, Gewicht 230 g.

18379 16,90

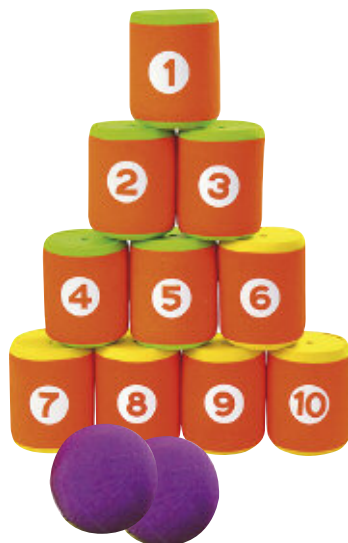

**Dosenwurfspiel**

Bestehend aus 10 Dosen, 2 Bällen, Ø-Ball 6 cm, Ø-Dose 7,5 cm, 10 cm hoch, inkl. Tragetasche, Material PE-Schaum, Farbe nach Lagerbestand.

53350 33,90



**Regenbogenfarbenball**

PVC-Spielball mit Ø 15 cm als Ball für das Ball Bouncer Set oder für andere lustige Ballspiele geeignet.

6668 4,90



**Turnier-Tennisring**

Aus Moosgummi, weiß, Ø 17 cm, ca. 220 g. Massiv und wettkampfgerecht.

6600 4,90

**Ringtennisnetz**

2 mm Nylon, weiße Polyester-Einfassung (600 x 50 cm). Auch als Indica-Trainingsnetz und Prellballnetz verwendbar.

40411 28,90



**PVC-Tennisring**

Luftgefüllt, Ø ca. 18 cm, ca. 180 g, mit Ventil, in vier Farben. 4er Set mit allen Farben

6676 4er Set 21,90  
6643 blau 5,90  
6627 rot 5,90  
6619 gelb 5,90  
6601 grün 5,90



**Tennisring**

Vollgummi, farbig sortiert. Ø 16,5 cm. 220 g.

6610 Stück 6,90



**BENZ®**  
Neopren-Football

Der BENZ Neopren-Football eignet sich durch seine wasserfeste Oberfläche für Spielvergnügen an Land und im Wasser. Der Neopren-überzug macht ihn elastisch, weich und gleichzeitig extrem robust. Gewicht 140 g, ca. 22 cm lang, Ø 14 cm.

15201 13,90



**BENZ®**  
Neopren-Ball

Der BENZ Neopren-Ball ist ideal für Klein und Groß. Im Schwimmbad, im Salzwasser oder am Strand sorgt der Ball für jede Menge Spaß. Seine extraweiche und griffige Oberfläche aus wasserfestem Neopren macht ihn sehr strapazierfähig und lichtbeständig. Ø ca. 22 cm, Gewicht 190 g.

15203 22,90



Ø 30 CM

**BENZ®**  
Neopren Wurfscheiben Set

Das BENZ Neopren Wurfscheiben Set beinhaltet zwei Scheiben in trendigem orangenem und grünen Design. Durch die Fächerstruktur bieten die Scheiben optimale Flugeigenschaften, wobei der stabile Rand leichtes Fangen ermöglicht. Der Neoprenüberzug sorgt für einen guten Grip. Gewicht je Scheibe 100 g, Ø 30 cm.

15202 Set 19,90



**BENZ®**  
Neopren Wurfstern Set

Der BENZ Wurfstern aus Neopren lässt sich über große Distanzen werfen und ohne Verletzungsgefahr fangen. Seine wasserresistente Neoprenhaut sorgt für einen guten Grip. Spielspaß garantiert. Das Set beinhaltet 2 Wurfsterne in den Farben blau und orange. Gewicht je Wurfstern 135 g, Maße 31 x 28 x 5,5 cm.

15206 Set 18,90



**Aerobie-Bumerang Orbiter**

Leicht zu werfender Bumerang in Triangelform mit hervorragenden Flugeigenschaften, Kantenlänge 20 cm. Inkl. Wurfanleitung.

41643 17,90

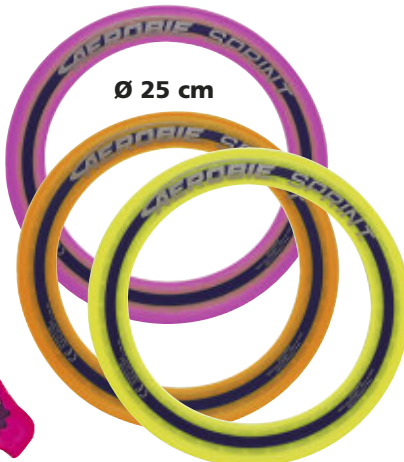

Ø 25 cm

**Aerobie Flying Ring Sprint**

Aerodynamisch sehr ausgeklügelter Wurfing mit hervorragenden Flugeigenschaften, Ø 25 cm. Inkl. Wurfanleitung. Farblich sortiert.

41641 13,90

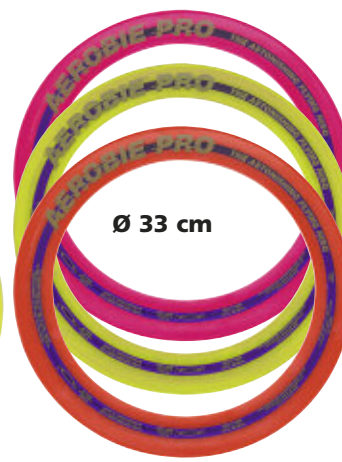

Ø 33 cm

**Aerobie Flying Ring Pro**

Aerodynamisch sehr ausgeklügelter Wurfing mit hervorragenden Flugeigenschaften, Ø 33 cm. Inkl. Wurfanleitung.

41642 17,90



**Ogo Sport Set**

Ogo Sport Set. Es eignet sich ideal zur Schulung der Motorik und der Auge-Hand-Koordination. Im Spiel werden Bewegungsabläufe aus den Sportarten Volleyball und Tennis trainiert. Beide Ogo-Scheiben können sowohl als Schläger als auch als Wurfscheibe verwendet werden. Der mitgelieferte Spielball kann bis zu 45 Meter weit gespielt werden, er ist weich genug für drinnen und rollt nicht auf die Straße. 1 Set enthält 2 Ogo-Scheiben Ø 30 cm, mit einem Rahmen aus Schaumstoff und elastischer Netzbespannung, sowie 1 Ogo-Ball inkl. Anleitung.

6380 Set 29,90  
6381 2 Ersatzbälle 5,90



Ø 60 cm

**Pop Up Riesen-Wurfscheibe Galaxy**

Eine Riesenwurfscheibe aus Nylon mit Pop Up Funktion – ideal für unterwegs – mit wenigen Handgriffen durch Verdrehen auf die Hälfte der Größe zusammengelegt, mit beiliegendem Gummi gesichert und im, durch Kordelzug wieder verschließbaren, Tragenetz verstaut. Nach Entnahme entfaltet sich die Scheibe selbstständig. Inklusive Gebrauchsanweisung. Farbe schwarz, Durchmesser 60 cm.

66961 22,90



Ø 197 CM

**Zielwurfteppich**

Für den In- und Outdoor-Bereich. Farbe blau/rot/gelb/schwarz, Ø 197 cm, Material Vliesstoff, inkl. 4 Haken zum Befestigen auf weichem Boden.

14142 37,90





**Frisbee Ultimate**

Wettkampfscheibe, Ø ca. 27 cm, 175 g. Exzellente Flugeigenschaft durch großen Durchmesser und hohem Gewicht, präziser Flug bei allen Windbedingungen. Farbe und Design nach Lagerbestand.

6886 21,90



**Frisbee Freestyle**

Ø ca. 26 cm, 160 g. Top Scheibe mit Profianspruch für alle Spielarten. Fliegt besonders langsam. Farbe und Design nach Lagerbestand.

6887 22,90



**Frisbee All Sport**

Ø 25,5 cm, 140 g. Universelle Wettkampfscheibe für alle Wurfscheiben-Sportarten. Farbe und Design nach Lagerbestand.

6889 20,90



**Wurfscheibe Flip-Flyer**

Stoff, mit Bleikordelband. Farbe n. Lagerbst, Durchmesser 18 cm, Gewicht 200 g.

6697 3,90



**BENZ®  
Wurfscheibe Softi**

Aus Weichschaum – keine Verletzungsgefahr, Ø 24 cm, Gewicht 200 g. Farblich sortiert.

6696 4,90



**BENZ®  
Wurfscheibe**

Wurfscheibe mit Elefantenhaut-Beschichtung. Ø 21,5 cm, ca. 38 g. Farblich sortiert.

66960 7,90



**BENZ®  
Wurfscheibe Orion**

Aus PVC, Ø 22 cm, Gewicht 250 g, farblich sortiert.

6679 2,90



**Disc Golf Set**

Dreitelliges TPE Wurfscheiben-Set bestehend aus der 173 g schweren Driver Disc für lange, der 165 g schweren Mid-Range Disc für mittlere und kurze Distanzen sowie der 171 g schweren Putter Disc. Geeignet für Einsteiger und geübte Spieler. Von der PDGA als Wettkampfsatz zugelassen. Farben pro Set: orange, gelb, blau, Durchmesser: 21,5 cm. Lieferung in Kartonverpackung.

66962 Set 33,90

**Wurfscheiben-Zielständer**

Dieses Riesenzielnetz bietet viele Spielmöglichkeiten und fördert die Konzentration sowie Wurfpräzision, ob als Station im Hindernis-Parcour, Ziel für Wurfscheiben oder als Vortraining für Basket-, Hand-, oder Volleyballspiele. Durch die 78 x 35 cm große Öffnung fliegen Wurfscheiben und Bälle gleichermaßen elegant in das großmaschige Netz. Höhenverstellbarer Ständer von 105 – 140 cm. Kunststofffuß von 24 x 24 cm kann mit Wasser oder Sand für bessere Standfestigkeit befüllt werden. Lieferung ohne Wurfmaterial.

6882 74,90



**Disc Golf Target**

Discgolf wird nach ähnlichem Prinzip wie Golf gespielt. Der Abwurf der Disc erfolgt an einer vorgegebenen Position. Alle weiteren Würfe Richtung Disc Target erfolgen von dem Punkt, an der die Disc zum Liegen gekommen ist. Ziel ist es, mit möglichst wenig Würfen ins Ziel zu treffen. Für die unterschiedlichen Distanzen stehen unterschiedliche Discs zur Verfügung. Das Disc Golf Target aus Polyester ist sofort spielbereit durch pop-up Funktion. Lieferung inklusive Polyester Tasche für einfachen Transport. Abmessungen (L x B x H): 50 x 50 x 60 cm. Ohne Wurfscheiben.

66963 24,90

**NEU**  
im Sortiment

**KanJam Set**

Das actiongeladene Disc Zielwurfspiel aus den USA. Schnell und einfach zu lernen, egal ob mit Freunden im Garten oder in der Schule, jeder kann mitspielen. Ziel des Spieles ist die Wurfscheibe in eine große Dose (Kan) zu werfen oder von oben per Slam Dunk in die Dose zu befördern (Jam). Fördert die Reaktionsgeschwindigkeit und die Auge-Hand-Koordination. Kan (H 50 cm, Ø 43 cm), Wurfscheibe aus PVC.

2-Player-Set: 2 x Kan und 1 x Wurfscheibe  
16-Player-Set: 8 x Kan und 6 x Wurfscheibe

51726 2-Player-Set 52,90  
51727 16-Player-Set 189,90





**NEU**  
im Sortiment

**BENZ®**  
**Soft Klettball-Spiel**

Reaktionsschnelligkeit und gute Augen-Hand-Koordination führt bei diesem Klettball-Klassiker zum Sieg. Bestehend aus 2 Klettfangscheiben und 1 Klettball. Farblich sortiert.

65881 Set 9,90



**NEU**  
im Sortiment

**NEU**  
im Sortiment

**Cornhole-Freizeitset**

Das Set beinhaltet 1 Cornhole Board / Spielbrett 90 x 60 cm, Farbe: natur, nicht lackiert, aus stabiler 16 mm MDF Platte als Oberfläche, Gewicht des Boards ist ca. 15 kg, 8 Cornhole Bags, je 400 g, 4 Stück pro Farbe.

70736 Set 187,90 70737 Set 142,90

**Cornhole-Freizeitset**

Cornhole ist ein Wurfspiel zwischen 2 Parteien, wobei es das Ziel ist, die Bags auf dem Board zu platzieren oder durch das Loch (Hole) des Boards zu werfen. Das Cornhole Board besteht aus Massivholz aus nachhaltigem Holzanbau, die Stoffsäckchen sind mit Mais gefüllt. Das Spiel sollte vor Feuchtigkeit geschützt werden. Maße Board 90 x 60 cm, Gewicht 10 kg.



**NEU**  
im Sortiment

**Klettdartscheibe Youngster**

Die Klettdartscheibe mit Wendemotiv bietet viel Spielspaß und fördert Koordination und Kopfrechnen zugleich. Abwechslungsreiche Spiele die 6 Bälle haften durch Klettbander an der weichen Zielscheibe (Durchmesser 36 cm).

8672 11,90



**Scoop-Spielset**

Bestehend aus 2 Schaufel-Schlägern und Ball, farblich sortiert.

6658 Set 9,90  
6781 Ersatzball 1,90



**Roundnet Set**

Roundnet heißt der neue ultimative un-Sport für Jung und Alt. Es treten zwei Teams mit je 2 Spielern gegeneinander an. Mit kurzen und langen Pässen, mit vorgeschauten Angriffen und anderen Tricks versucht man den Gegner aus der Reserve zu locken. Das Set besteht aus 1 Netzständer Ø 90 cm, 2 Bällen Ø 9 cm und einem Trainingsball Ø 11 cm. Ab 6 Jahren spielbar, für draußen und drinnen geeignet. Gewicht Set 1,24 kg.

43040 Set 46,90



**NEU**  
im Sortiment



**NEU**  
im Sortiment

**NEU**  
im Sortiment

**Mini Basketballkorb**

Ein kleines Basketballspiel für daheim oder im Büro. Kann einfach in Türen eingehängt werden. Maße (L x B x H) 25,40 x 10,46 x 38,74 cm.

51568 39,90

**Mini Basketball**

Mini Basketball passend für den Mini Basketballkorb. Aus Schaumstoff, Ø ca. 10 cm, Gewicht 90 g.

51567 6,90

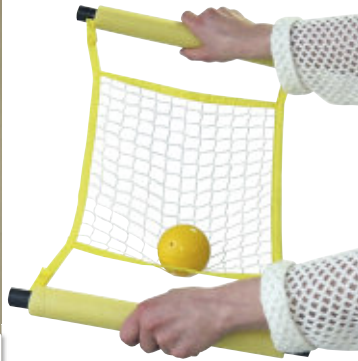

**Mono-Fling-Set**

Fang-Netz Spiel mit 2 Mono-Fling-Netzen und 2 Spielbällen (Ø 7,5 cm), Gewicht jeweils 340 g, Netzgröße 30,5 x 25 cm. Einzel- oder Gruppenspiel für den Innen- und Außenbereich.

8667 Set 33,90



**NEU**  
im Sortiment

**Bassalo Starter Set**

Bassalo macht nicht nur mega Spaß sondern trainiert gleichzeitig motorische Fähigkeiten wie die Auge-Hand-Koordination. Das Bassalo Starter Set ist ideal als Pausenhof- und Freizeitspaß. Die Spieler versuchen hierbei sich den Ball aus den Bechern heraus zuzuschleudern und ihn mit den Bechern wieder aufzufangen. Das Starter Set enthält 2 Fangbecher, Länge 25 cm, Ø 7 cm aus Polypropylen, 1 Ball, 1 Deckel und eine Anleitung. Gewicht 250 g.

51456018 Set 24,90

**NEU**  
im Sortiment



**Flagfootball/Rugby Set**

Das Flagfootball Set ist eine sichere, kontaktlose Version des Rugbysports. Jeder Spieler trägt einen Gürtel mit farbigen Bändern die mit Klettverschluß befestigt sind. Die verteidigenden Spieler müssen eines dieser Bänder ziehen, um den Ballträger zu stoppen. Inhalt des Sets:

- 5 Rugby-Bälle (3 x Gr. 4, 2 x Gr. 5)
- 12 Rugby-Gürtel mit blauen Bändern
- 12 Rugby-Gürtel mit orangenen Bändern
- 1 Rugby-Tee
- 1 Transporttasche
- 1 Anleitung mit Übungen zur Vorbereitung auf den Rugbysport

50140 Set 192,90

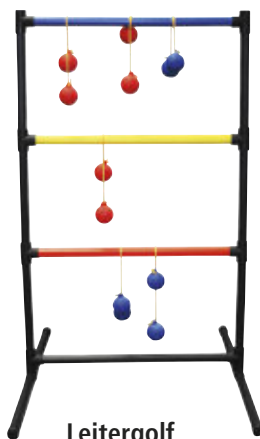

**Leitergolf**

Leiter Golf - Minigolf ohne Schläger! Man stellt sich etwa 3 m von der Golf-Leiter entfernt auf und versucht mit Schwung die durch ein Seil verbundenen Doppelkugeln so zu werfen, dass sie sich um die Stufen der Golf-Leiter schlingen. Je höher die Stufe, desto mehr Punkte. Fördert Konzentration, Begeisterung und Ehrgeiz. Die zerlegte gelieferte



Golf-Leiter lässt sich kinderleicht zusammen stecken. Die Füße der Golf-Leiter sind bereits mit Sand gefüllt und sorgen so für gute Standfestigkeit. Inhalt: Golf-Leiter, je 3 rote und blaue Doppelkugeln. Material: Kunststoff, PP. Maße: 100 x 60 x 82 cm, Kugel-Ø 5 cm, Seillänge 30 cm, Gewicht 2,3 kg.

51194 51,90

**NEU**  
im Sortiment

**Erzi Teamturm**

Teamturm aus Buche, lackiert, für 2 - 12 Spieler. Bei diesem teambildenden Spiel versuchen die Spieler nur mit den Schnüren und dem Haken, Holzklötze aufeinander zu stapeln. Die Klötze haben Aussparungen an der Stirnseite in die der Haken, der an den Schnüren hängt, eingeführt werden muss, um die Klötze aufzurichten. Um die Klötze übereinander zu stapeln muss der Haken in die Nut im oberen Drittel der Klötze eingehakt werden. Was sich einfach anhört, ist im Team gar nicht so leicht und funktioniert nur mit guter Kommunikation. Der Teamturm kann sowohl im Freien als auch in Räumen verwendet werden und wird in praktischer Aufbewahrungstasche geliefert. Geeignet für Kinder ab 4 Jahre. Gewicht 3 kg.

55152 Set 94,90



**Erzi**  
Qualitätsprodukte aus Holz

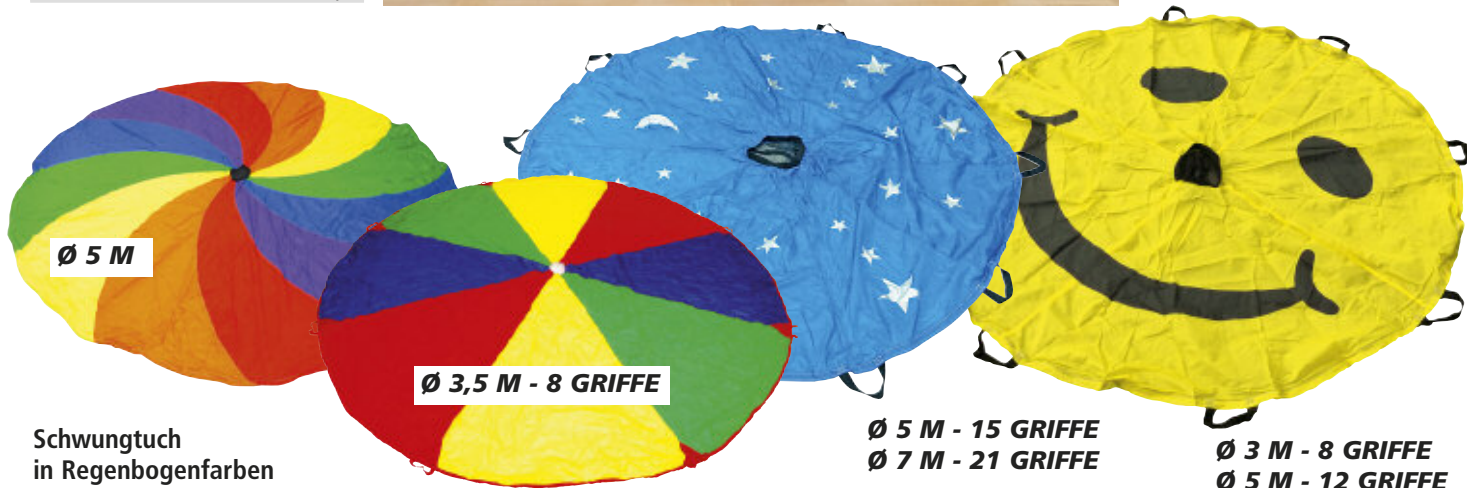

**Schwungtuch in Regenbogenfarben**

Schwungtuch in 6 Regenbogenfarben. Die elegant zugeschnittenen 12 Paneele, gefertigt aus sehr haltbarem Dacron-Polyester-Gewebe, vermitteln einen verwirbelten Eindruck, der sich durch eine Drehbewegung im Spiel noch verstärken wird. Ein eingenähtes Griffseil in dem doppelt vernähten Einfassband, ermöglicht ein Anfassen des Schwungtuches an jeder Stelle, ohne auf Handgriffe Rücksicht nehmen zu müssen. Dadurch können natürlich auch viel mehr Personen an den Spielen teilnehmen.

42713 Ø 5,0 m, 12 Paneele 163,90

**Schwungtuch Spieltuch Bambino**

Ein buntes und leichtes Schwungtuch mit 8 Handgriffen für verschiedene Gruppenspiele. Stabile Griffe und Nähte gewährleisten eine lange Lebensdauer. Das Tuch besteht aus 100 % Polyester. Belastbarkeit max. 10 kg, Gewicht 0,75 kg, Ø 3,5 m.

51455 41,90

**Schwungtuch Sternenhimmel**

Faszinierendes Riesen-Schwungtuch im Nachthimmel-Design. Gefertigt aus sehr haltbarem Dacron-Polyester-Gewebe. Die Handgriffe sind am doppelt vernähten Einfassband befestigt. Die Mittelöffnung ermöglicht ein leichtes Schwingen. Das gemeinschaftliche Spiel mit diesem Schwungtuch bringt viel Spaß und regt die Phantasie an. Lieferung im Packsack.

42711 Ø 5,0 m, 15 Griffe 119,90  
42712 Ø 7,0 m, 21 Griffe 218,90

**Schwungtuch Smiley**

Das lustige Gesicht und die neongelbe Farbe versprühen gute Laune beim Spielen mit diesem Schwungtuch. Gefertigt aus sehr haltbarem Dacron-Polyester-Gewebe. Die Handgriffe sind am doppelt vernähten Einfassband befestigt. Das richtige Schwungtuch für Kindersportgruppen mit gutem Preis-Leistungsverhältnis. Lieferung im Packsack.

42715 Ø 3,0 m, 8 Griffe 75,90  
42716 Ø 5,0 m, 12 Griffe 97,90

**NEU**  
im Sortiment



**Indoor-Gleitfußball**

Mit diesem Gleitfußball aus Schaumstoff können die Spieler auch in Innenräumen gefahrlos spielen. An der Unterseite befindet sich eine Plasticscheibe, die den Schaumstoffball geschmeidig über fast alle Böden gleiten lässt. Der Gleitfußball eignet sich auch zum Spielen auf Tischoberflächen. Aus Schaum und ABS, Ø 15 cm, Gewicht 175 g.

52152	21,90
-------	-------



**Neon-Regenbogenball Rainbow**

Leichter farbenprächtiger Ball für viele Übungen und Spielarten. Durch das geringe Gewicht und die griffige Oberfläche ist er sehr gut für Kinder geeignet und wird auch gerne in der Therapie eingesetzt. Der Ball ist mit einem konischen Ballnippel ausgestattet und lässt sich bei Bedarf nachpumpen.

41790	Ø 18 cm, 110 g	6,90
41791	Ø 20 cm, 115 g	8,90
41792	Ø 25 cm, 125 g	9,90



**NEU**  
im Sortiment

**Vinyl-Volleyball**

Ein Klassiker unter den Spielzeugen. Farbfröhlich bedruckter Vinyl-Spielball mit sportlichem Design. Spielspaß für jedes Alter! Ø 22 cm, farbig sortiert, Gewicht 130 g.

81824	4,90
-------	------



**NEU**  
im Sortiment

**Vinyl-Fußball**

Ein Klassiker unter den Spielzeugen. Farbfröhlich bedruckter Vinyl-Spielball mit sportlichem Design. Spielspaß für jedes Alter! Ø 23 cm, farbig sortiert, Gewicht 130 g.

81823	4,90
-------	------

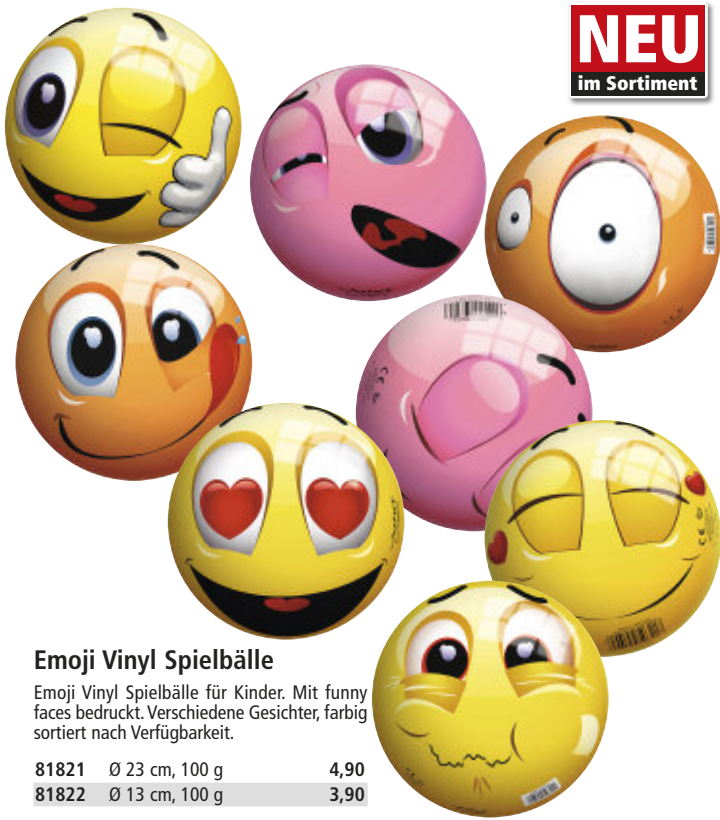

**NEU**  
im Sortiment

**Emoji Vinyl Spielbälle**

Emoji Vinyl Spielbälle für Kinder. Mit funny faces bedruckt. Verschiedene Gesichter, farbig sortiert nach Verfügbarkeit.

81821	Ø 23 cm, 100 g	4,90
81822	Ø 13 cm, 100 g	3,90



Ø 25 cm

**Funny-Face-Bälle**

Lustige Spielbälle die nach unterschiedlichen Obstsorten riechen, die durch Form und Farbe den Nasen symbolisiert werden. Weiche Oberfläche, Ø 25 cm. Die Bälle müssen mit einem Nadelventil aufgepumpt werden. Entspricht der Sicherheitsnorm EN 71 von Spielzeug (Die auch das Verbot von Schadstoffen regelt), Gewicht 200 g.

42430	Banane	5,90
42431	Apfel	5,90
42432	Orange	5,90
42433	Limone	5,90
42434	Erdbeere	5,90
42435	Johannisbeere	5,90

**Zeitlupe nbälle**

Aus Vinnol, Ø 35 cm, Gewicht ca. 300 g. Vorbereitungsball für Hand-, Volley- und Basketballsport.

40278035	rot	16,90
40278050	blau	16,90

**ZORB Bubble Soccer Ball**

ZORB Bubble Soccer Ball, das Original mit Sicherheitsventil, Größe 155 cm. Bubblefootball ist ein angesagter Trendsport, der immer mehr Menschen begeistert. Soccer Zorbs, Bumper Balls, Bubble Soccerballs, oder Loopy Balls – ganz gleich welche Bezeichnung verwendet wird, es dreht sich immer um Fußball der besonderen Art. Der Spaß-Kick für alle jungen und jung gebliebenen Menschen! Alle Produkte sind handgefertigt aus Polyurethan der höchsten Qualitätsstufe, im Außenbereich bis ca. -25 C und im Schnee einsetzbar.

9203	rot	478,90
9201	blau	478,90

**ZORB Profi-Elektropumpe**

Leistung 1200 W, zum schnellen Aufblasen und Ablassen von Bubble Soccer-Bällen (ca. 3 min.)

9205	226,90
------	--------



**Boingball Speedglider**

Der Speedglider ist auf zwei Kunststoffseilen mit vier Handgriffen aufgefädelt. Ziel des Spiels ist es den Speedball zum Gegenspieler zu befördern. Das Spiel kann praktisch in der Netztasche verstaut werden und so in den Park oder an den Badesee mitgenommen werden. Rot (Ø x L) 12 x 19 cm, 300 g, Kunststoff, geeignet für Kinder ab 3 Jahre. Achtung Strangulationsgefahr aufgrund der langen Schnur ca. 220 cm.

51400	12,90
-------	-------



**NEU**  
im Sortiment



**NEU**  
im Sortiment

**BENZ® Hopper**

Einfach auf den Hüpfball stellen und schon kann der Spaß beginnen. Egal ob kleine Sprünge, große Sprünge oder einfach nur balancieren. Der BENZ Hüpfball ist auch hervorragend für das Training der Gelenkstabilität geeignet. Abmessung (B x H) 40 x 30 cm, maximal belastbar bis 90 kg.

408988 24,90



**TOGU® Bonito®**

Hüpfier aus hochwertigem Ruten®-Material (extrem dick, weich, robust) für In- und Outdoor, mit Stößelverschluss und hübscher, kindgerechter, aufwändiger Optik (handbemat). Für viele lustige Spiele, z.B. Wildwestreiten, sowie zur Förderung der Koordination, Balance und Gleichgewichtsschulung. Maximal bis 60 kg belastbar. Gewicht 2,35 kg, Maße Sitzhöhe: 50 x 27,5 cm.

40235 rot 59,90  
42222 blau 59,90



**Moonhopper-Sport**

Der Moonhopper für Erwachsene mit extra stabiler Platte. Für ein hervorragendes Training der Gelenkstabilität und viel Spaß in Therapie und Freizeit. Belastbar bis 110 kg, Maße (B x H): 40 x ca. 30 cm, Gewicht 0,96 kg.

41528 42,90

Ø 42-65 CM

**NEU**  
im Sortiment



**Pezzi® Globetrotter Hüpfball**

Hier ist Megaspasß garantiert – der dynamische und springfreudige Hüpfball von Pezzi® mit Grifhörnchen für Jung und Alt. Dieses Produkt entspricht der europäischen Norm 93/42 EWG Medizinprodukte. Maximal belastbar bis 150 kg.

53500 Ø 42 cm rot, 600 g 15,90  
53501 Ø 53 cm blau, 950 g 18,90  
53502 Ø 65 cm gelb, 1200 g 19,90



**NEU**  
im Sortiment

**Sprungball mit Hörnchen**

Sprungball mit zwei Griffen zum Festhalten und schönen Farben für die Freude an der Bewegung. Mit Hüpfspaß zu mehr Ausdauer und Gleichgewichtssinn! Farbig sortiert, belastbar bis max. 55 kg, Gewicht 500 g.

81825 Ø 45-50 cm 7,90  
81826 Ø 60 cm 9,90

Ø 45-60 CM

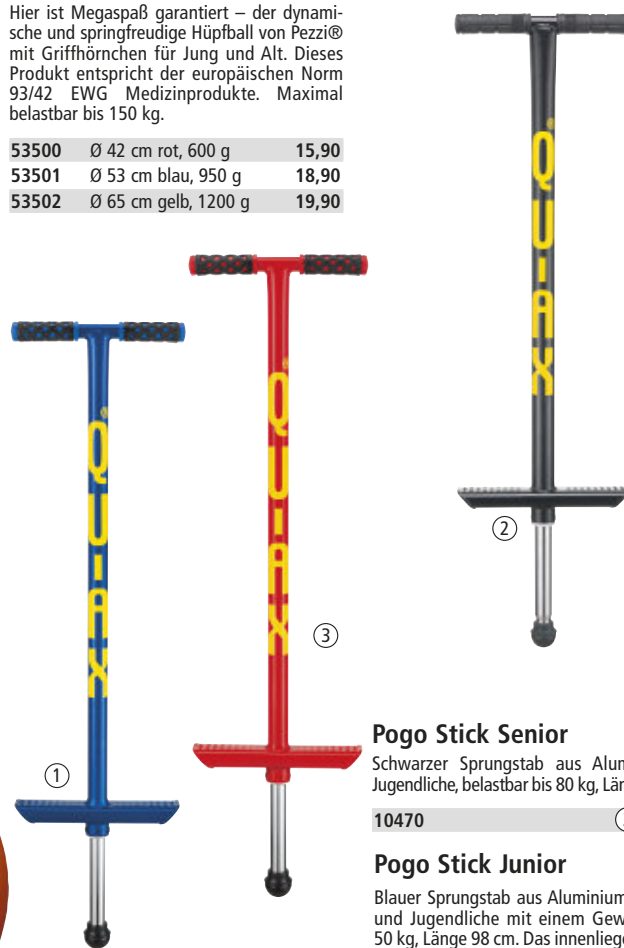

**Pogo Stick Kids**

Roter Sprungstab aus Aluminium für Kinder, belastbar bis 30 kg, Länge 100 cm.

10484 63,90

**Pogo Stick Senior**

Schwarzer Sprungstab aus Aluminium für Jugendliche, belastbar bis 80 kg, Länge 102 cm.

10470 79,90

**Pogo Stick Junior**

Blauer Sprungstab aus Aluminium für Kinder und Jugendliche mit einem Gewicht bis zu 50 kg, Länge 98 cm. Das innenliegende Feder-system ist gekapselt und wartungsfrei. Rutschfester Fuß, aus hochelastischem Gummi. Bei den Pogo-Sticks ist es wichtig, die richtige "Gewichtsklasse" zu wählen. Mit einem Pogo-Stick der für höhere Gewichte gedacht ist, hat ein leichteres Kind keinen Spaß.

10469 65,90





2 x 3

**Crossboccia Pro HEROES 2 x 3**

2 x 3 gleichfarbige Stoffsäckchen im Heroes Mexican Dude Design. Ø 8 cm mit Granulat gefüllt, 90 g je Kugel, 1 Zielkugel, in wiederverschließbarer Netztasche mit Kordelzug, inkl. offiziellem Regelwerk. Die weniger stark gefüllten Funpacks bleiben im 3-dimensionalen Raum leichter liegen und sind daher für den Einsteiger leichter zu spielen.

51158 Set 30,90



4 x 3

**Crossboccia Pro 4 x 3**

4 x 3 gleichfarbige Stoffsäckchen Ø 8 cm mit Granulat gefüllt, 115 g je Kugel, mit Namenslabel, 1 Zielkugel, in wiederverschließbarer Netztasche mit Kordelzug, inkl. Regelwerk. Offizielle Turnierzulassung.

16506 Set 59,90



**Boule-Spielset New Sports**

6 hochwertige Kugeln (verchromt und poliert), Schweinchen (Zielkugel) und Messschnur, in flexibler Kunststofftasche mit Reißverschluß und Tragegriff. Abmessung (B x L x H) 15 x 23 x 7 cm, Gewicht 4,5 kg.

6670 Set 28,90

**Indoor-Boule-Kugeln (3-er Set)**

Ø ca. 7,3 cm, Gewicht: ca. 720 g, weiche Gummihaut mit Granulatfüllung. Mit diesen Kugeln ist Indoor-Boule zu jeder Jahreszeit möglich – in Sporthallen und Foyers. Durch die weiche Außenhaut werden Sport-, Parkett- oder Fliesenböden nicht beschädigt und ein Petanquespiel kann nach internationalen Boule-Regeln in jedem Raum durchgeführt werden. Die Kugeln verhalten sich auf glatter Fläche als würde eine Eisenkugel in Kies oder Sand gespielt werden.

6782 Rot (3-er Set) 50,90  
6784 Blau (3-er Set) 50,90



**Bocciaspiel (Set)**

8 Kunststoffkugeln, Ø 80 mm, 215 g, 4 verschiedene Farben und 2 Zielkugeln im praktischen Kunststoff-Tragebehälter. Gesamtgewicht 1,9 kg.

6675 Set 10,90



**Wikerspiel aus Schaumgummi**

Finnisches Wurfspiel für In- und Outdoor. Die Beschaffenheit der Kegel ist sehr weich, so dass das Spiel sehr leise gespielt werden kann. Das Set besteht aus 12 nummerierten Kegeln und einer Tragetasche. Höhe Kegel 11,5 cm, Ø 5 cm, Gewicht 100 g.

53325 36,90



**Wikinger Schach Kubb**

Aus Holz. Dieses Schach ist ein Freiluftwurfspiel aus der Zeit der Wikinger, das von 2 bis 12 Personen gespielt werden kann. Es werden zwei Teams, ein Kubb-Spiel sowie eine relativ ebene Fläche von 5 x 8 m bzw. 8 x 10 m benötigt. Auf den beiden Grundlinien des Spielfeldes werden jeweils 5 Basis-Kubbs aufgestellt. Die wichtigste Figur beim Kubb ist

der König. Er wird zentral auf der gedachten Mittellinie positioniert. Ziel des Spiels ist es mit den Wurfstöcken alle Kubbs in der gegnerischen Hälfte umzuwerfen. Fällt der König ist das Spiel gewonnen. Das Set besteht aus 21 Teilen. Abmessung Tasche (B x L x H) 24 x 31,5 x 16 cm.

7106 Set 50,90



**Disc-Boccia-Set**

Bestehend aus: 8 Scheiben (je 2 rot, blau, grün, gelb), Durchmesser ca. 9 cm und 1 Setzscheibe. Es wird nach den Boccia-Regeln gespielt. Man kann die Scheiben auch bei psychomotorischen Übungen einsetzen. Gewicht 0,45 kg

6687 Set 25,90

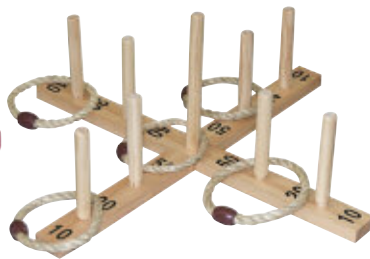

**Ringwurfspiel**

Bestehend aus 5 Wurf-Seilringen und Ziel-Wurfgestell aus Holz mit aufgedruckten Punktwerten, komplett zerlegbar. Abmessung (B x H x T) 56 x 24 x 56 cm.

6677 Set 29,90



**Ringwurfspiel**

Ringwurfspiel aus Holz zum Zusammenstecken. Bestehend aus 1 Wurfkreuz (38 x 38 x 21 cm) mit 5 senkrecht stehenden Zielstäben aus FSC zertifiziertem Pinienholz, 5 Wurfringen aus Seil verschiedenfarbig markiert.

51149 24,90



**BENZ®**

**Benz Neopren Beachball Set**

Das Benz Neopren Beachball Set nutzt den Trampolineffekt der speziellen Neopren-Bespannung und sorgt so für noch mehr Spaß und ein präzises und gefühlsvolles Spiel. Das Set besteht aus 2 St. Schlägern (ca. 40 cm lang) aus wasserunempfindlichem Neopren mit weicher und griffiger Oberfläche sowie 2 St. Spielbällen verpackt in einem Polybag. Gewicht 285 g.

15200025	2er Set orange	17,90
15200058	2er Set grün	17,90



**Street Racket Set**

Mit dem Street Racket Set verwandelt sich fast jede Fläche in einen Sportplatz. Nur noch das Feld in der gewünschten Größe markieren (Empfehlung 6 x 2 Meter) und los geht's. Das Set beinhaltet 2 St. Holzschläger mit Logoprint und wertigen Naturholzgriffen, 2 St. Softbälle (PU, Ø 70 mm) sowie 3x Straßenmalkreide zur Markierung der Spielfläche. Inkl. Tragetasche und Kordelzug. Maße Schläger: 37,8 x 23,5 x 6 cm. Auch als Schulsport-Set mit 24 Schlägern und passendem Equipment in der Racketsporttasche erhältlich.

44304	2er Set, 490 g	29,90
44336	Schulsport-Set, 7500 g	329,90

**NEU**  
im Sortiment



**Beachball-Set XL**

Das Beachball-Set XL ist ein Spielspaß für Groß und Klein. Das Set enthält alles, damit ein abwechslungsreiches Freizeitspiel losgehen kann. Überall spielbar, am Strand, im Garten oder auf dem Schulhof. Dank der Tragetasche ist das Set leicht zu verstauen und mitzunehmen. Maße der Schläger: 37,8 x 23,5 x 0,8 cm, Farbe Rot mit Aufdruck. Gesamtgewicht 640 g. Das Beachball-Set XL beinhaltet :

- 2 Beachball-Schläger aus Holz mit Kunststoffgriffen
- 1 kleiner Gummiball Ø 4 cm
- Praktische Transporttasche

50056	Set	15,90
-------	-----	-------



**Family-Tennis (Set)**

Vielfach bewährtes Freizeitspiel für Familie und Schule. Set: 2 Kunststoffschläger und Schaumstoff-Tennisball (Ø 70 mm), Gewicht 300 g.

6690	Set	5,90
------	-----	------



**Shuttleball-Set**

Bestehend aus 2 robusten Kunststoffschlägern (Checker-Bat) und Shuttleball. Dieser übergrosse Federball hat beste Flugeigenschaften. Gewicht pro Schläger 250 g, Schläger-Maße (L x B) 41,5 x 18,5 cm, Ball-Ø 6,5 cm.

8668		27,90
8633	Ersatzball	12,90



**Indiaca-Tennis-Set**

2 Spezialschläger und der Indiaca Ball machen aus dem Indiacaspiel einen vielseitigen Freizeitspaß. Spielregeln beiliegend.

6651	Set	35,90
------	-----	-------



**Indiaca Turnier**

Schneller Indiacaball, 25 cm lang, 50 g. Das Gewicht ist veränderbar, dadurch windstabil.

6640		28,90
------	--	-------

**Indiaca Play**

Mit nur 30 g ein sehr leichter Indiacaball, somit auch bestens für Kinder geeignet.

6630		11,90
------	--	-------

**Indiaca-Ersatzfeder**

6660		6,90
------	--	------



**NEU**  
im Sortiment

**6er Schläger Set**

Das 6er Schläger Set bietet Kindern einen guten Einstieg in die unterschiedlichsten Ball-schlagspiele. Geformt wie Tischtennisschläger mit Lochprägung macht diese Allround-schläger leicht im Handling und reduziert den Luftwiderstand beim Schlagen. Dank dem robusten Kunststoff sind die Schläger wetterfest und können indoor wie outdoor verwendet werden. Maße (B x H) 40 x 34 cm, Gewicht 230 g, 6 Schläger je 1 in Blau, Gelb, Rot, Lila, Orange und Grün.

76589	Set	35,90
-------	-----	-------



**VicFun Mini-Schläger Spiel-Set**

2 Schläger aus Stahl mit verkürztem Schaft je 90 g. Der verkürzte Schaft ermöglicht speziell Kindern eine bessere Treffsicherheit. Das Set enthält 2 Schmetter-Federbälle und ist in einer PVC-Tasche verpackt.

6700	Set	8,90
------	-----	------



**Beachball Ersatzbälle**

2 Ersatzbälle für alle Beachballspiele. Farbig sortiert. Ø 4 cm, Gewicht 20 g.

6371	2 Ersatzbälle farbig sortiert	3,90
------	-------------------------------	------

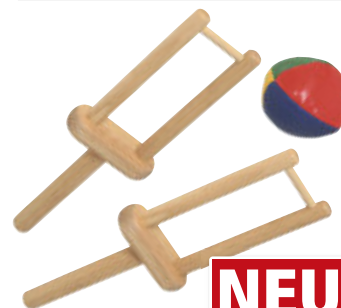

**NEU**  
im Sortiment

**Jogball Set**

Ein perfektes Wurf- und Fangspiel um die Geschicklichkeit sowie die Wurf- und Fangfähigkeit von Kindern zu verbessern. Das 3-teilige Set besteht aus 2 Fang- und Wurfhölzern und 1 Jonglierball.

31321	Set	16,90
-------	-----	-------



**BENZ® Ball-Bouncer**  
**AUCH IM WASSER EINSETZBAR**

**Ball-Bouncer-Schläger rot**

Schläger für das Schlagspiel Ball-Bouncer. Stabiler Kunststoffstab mit roter Umwicklung und Schaumstoffkeule, 86 cm lang. Gewicht 250 g.

6373 14,90

**Ball-Bouncer-Schläger blau**

Schläger für das Schlagspiel Ball-Bouncer. Stabiler Kunststoffstab mit blauer Umwicklung und Schaumstoffkeule, 86 cm lang. Gewicht 250 g

6374 14,90

**Ball-Bouncer-Set**

Action-geladenes Spiel mit breiten Anwendungsmöglichkeiten (ähnlich Speed-Play), dazu therapeutisch, pädagogisch und psychologisch wertvoll. Die Schlägerkeulen sind aus strapazierfähigem PU-Schaum, die Haltegriffe aus PVC-Rohr. Ein Spiel für Jung und Alt, ob für Verein, Schule, Familie oder Therapie. Das Set besteht aus 3 roten Schlägern, 3 blauen Schlägern, je 86 cm lang. Inklusive PVC-Ball Ø 20 cm, Set-Gewicht 1,65 kg.

6375 Set 88,90



**NEU**  
im Sortiment

**Schaumstoff-Polospiel Set**

Die Polo-Sets sind mit großen abgerundeten Schlägern ausgestattet. Die Bälle sind aus Schaumstoff mit äußerst strapazierfähiger PU Elefantenhaut ausgestattet. Die Schaumstoffbälle können außerdem auch in die Luft geschlagen werden, wodurch das Spiel noch unterhaltsamer wird. Inhalt des Sets: 12 Schläger (je 6 blaue und gelbe), 2 Spielbälle Ø 15 cm. Gewicht der Sets 6 kg.

**Maße:**

**Schlägerlänge:** Junior 48 cm, Senior 79 cm  
**Länge der Schlagfläche:** Junior 30 cm, Senior 30,5 cm  
**Ø der Schlagfläche:** Junior 11 cm, Senior 11 cm.

43452 Junior Set 178,90  
43453 Senior Set 202,90



**Regenbogenfarbenball**

PVC-Spielball mit Ø 15 cm als Ball für das Ball Bouncer Set oder für andere lustige Ballspiele geeignet. Gewicht 72 g.

6668 4,90



**Schaukel Balance Board**

Vielseitig kombinierbares Board zur Schulung des Gleichgewichts, der Körpererfahrung und der Wahrnehmung. Abmessungen (B x L x H) 30 x 42 x 8,5 cm, Gewicht 1,1 kg. Belastbar bis 120 kg.

30577 24,90



**NEU**  
im Sortiment

**Bonkerball Set**

Bonkerball bringt eine einfache Variante von Baseball in den Sportunterricht. Bei diesem Spiel treten mehrere Mannschaften mit je 5 oder 6 Spielern gegeneinander an. Die Bases werden mit Markierungskegeln gekennzeichnet. Ziel ist es so viele Punkte wie möglich zu erreichen. Das Spiel ähnelt Brennball, nur dass hier der Ball mit einem Schläger geschlagen wird. Das Set beinhaltet 6 Schläger und 6 Bälle in verschiedenen Mannschaftsfarben aus verdichtetem Schaumstoff. Die Schläger sind zusätzlich mit einem Plastikkern verstärkt. Ball-Ø 9 cm, 40 g schwer.

43450 69 cm lang, 325 g 135,90  
43451 74 cm lang, 390 g 146,90



**Korbfolger-Spiel Set**

Ein tolles unterhaltsames Spiel, mit dem Sie viele verschiedene Fertigkeiten und Fähigkeiten vermitteln. Dazu zählen das Werfen, Fangen, Verfolgen, Entkommen, Ausweichen, die Teamarbeit und der Teamgeist. Sie können das Spiel entweder kooperativ oder wett-kampforientiert spielen. Das Set beinhaltet

einen grünen und einen blauen Korb, zehn farbige Bälle, eine Transporttasche und eine Spielanleitung (auf Deutsch, Englisch und Französisch). Maße Körbe (Ø x H) 47 x 47 cm, Ball-Ø 7 cm.

53326 Set 104,90



**Cardigoal-Starter-Set Classic**

Cardigoal ist ein Spiel, bei dem zwei Teams mit 6 Spielern gegeneinander antreten: 4 Spieler auf dem Feld und 2 Ersatzspieler, die frei ein- und aussteigen können. Ziel ist es, den Ball durch einen der drei farbigen Ringe zu spielen, wobei jede Ringfarbe eine andere Punktzahl vergibt: rot 15 Punkte, blau 10 Punkte, gelb 5 Punkte. Cardigoal kann ab 7 Jahren gespielt werden und ist auch für Rollstuhlfahrer geeignet. Cardigoal kann überall

praktiziert werden: drinnen oder draußen. Das **Cardigoal-Starter-Set** enthält: 2 Cardigoal-Tore 2 Big Red Base, 2 gelbe Pfosten, 3 farbige Spiralbälle (1 gelb, 1 rot, 1 blau), 1 Transporttasche, 1 Stoppuhr, 3 Farbkarten (1 rot, 1 blau und 1 gelb) und eine Übungsanleitung. Gesamtgewicht Set: 22 kg. Tor-Maße (B x H) 50 x 160 cm, Toring-Ø 50 cm, Ball-Ø 23 cm.

53327 Set 863,90

**Armbrust Swifter**

Mit etwas Übung trifft man mit der Armbrust Swifter genau ins Schwarze. Die abgeschossenen Pfeile können bis zu 15 Meter weit fliegen und sind verletzungssicher mit Saugnäpfen ausgestattet. Drei Pfeile und zwei Zielscheiben runden das Armbrust-Set ab. Diese 40 cm lange Spielzeugarmbrust ist für Kinder im Alter von 8 -12 Jahren ideal.

8664 21,90

**Pfeil und Bogen Shooter**

Mit dieser Pfeil und Bogenkombination können sich Kinder im Alter von 5-12 Jahren wie Robin Hood fühlen. Dank Saugnäpfen an den Pfeilenden bleiben die Zielübungen ohne Verletzungsrisiko. Die drei Pfeile können bis zu 15 Meter weit fliegen. Die beiden Zielscheiben runden das Set ab.

8649 14,90



**NEU**  
im Sortiment

**NEU**  
im Sortiment

**pedalo® BoCoStick**

Beim Balancieren des Sticks auf der Hand verfolgt das Auge jede seiner Bewegungen. Um ihn im Zentrum seines Schwerpunktes zu halten, wird die gesamte Körpermuskulatur von Kopf bis Fuß aktiviert. Der pedalo-BoCoStick ist ein Verwandlungskünstler mit vielen Steckvarianten. Erwachsene wählen die lange Variante, Kids die Kurze, damit der Betrachtungswinkel stets optimal ist. BoCoStick trainiert durch abwechslungsreiche Zehengreifspiele auch die Fußmuskulatur und kräftigt das Fußgewölbe. In einer weiteren Steckvariante lassen Sie den BoCoStick vor Ihren Augen horizontal und vertikal rotieren. Ausführung: 2 Aufsteckkugeln Ø 4,5 cm, 2 Würfel 5 cm, 2 Rundstäbe 40 cm lang, Ø 1,5 cm allesamt mit Konus-Steckverbindung und aus Buche gefertigt. Verpackt im praktischen Baumwollbeutel inkl. Übungsanleitung.

43447 47,90



**Turnturtle**

Ideales Trainingsmittel für die Gleichgewichtsentwicklung für Kinder ab dem Vorschulalter, Jugendliche und Erwachsene. Ausdauernd und zielstrebig wie eine Schildkröte! Durch einfache Gewichtsverlagerung, nach links oder rechts, setzt sich die Schildkröte in Bewegung. Sehr robuster und bruchsicherer Kunststoff in ansprechendem Design, belastbar bis 150 kg. Alle verwendeten Materialien und Farbstoffe sind gesundheitlich unbedenklich. Höhe ca. 22 cm. Lieferung zerlegt mit Montageanleitung.

14040 60,90



**BoCoStick**



**Straßenmalkreide**

Die Straßenmalkreide in der transparenten Kunststoffbox mit Deckel und Tragehenkel eignet sich bestens auf Pausenhöfen, auf Spielstraßen, Gehwegen und natürlich auch auf der Schreibtischplatte für kleine und große Kunstwerke. 15 Kreidestücke in den Farben gelb, orange, grün, rot und blau, Ø 2 cm, 9,5 cm lang.

51187 4,90

**Speed Stacks Starterset**

Bestehend aus: 12 originalen Speed Stacks Bechern, StackMat, Timer und DVD mit Tipps und Tricks. Die Jagd nach Zeitrekorden garantiert einen hohen Spaßfaktor, zudem steigert es die Konzentration, Geschicklichkeit und Koordinationsfähigkeit.

41705 109,90

**Speed Stacks Becherset**

12 original Speed Stacks Gen 3 Becher. Optimale Erweiterung für noch mehr Stacking-Action. Die Becher sind vorbereitet für die Snap Tops mit denen jedes Becherset individualisiert werden kann. Neben den 3 kleinen Löchern für den Luftdurchlass gibt es ein großes Loch, das zur Aufnahme der praktischen Haltestange dient. So können die Becher leicht zusammengehalten und transportiert werden. Die Haltestange ist zusätzlich mit einem Kunststoffkarabiner ausgestattet, um die Becher an Hose, Rucksack, etc. zu befestigen.

41706 28,90



**NEU**  
im Sortiment

**Kugel-Magnet-Zeichentafel MAGPAD**

Die magnetische, schwarz-rote Zaubertafel aus Kunststoff fördert die Kreativität der Kinder. Die kleinen Metallkugeln werden beim Zeichnen von einem magnetischen Stift wie von Zauberhand angezogen. Es können mit Hilfe von 10 Vorlagenkarten Motive nachgezeichnet werden oder der eigenen Fantasie freier Lauf gelassen werden.

51417 31,5 x 25,5 x 1,5 cm 24,90

51418 21,8 x 17,5 x 1,5 cm 16,90

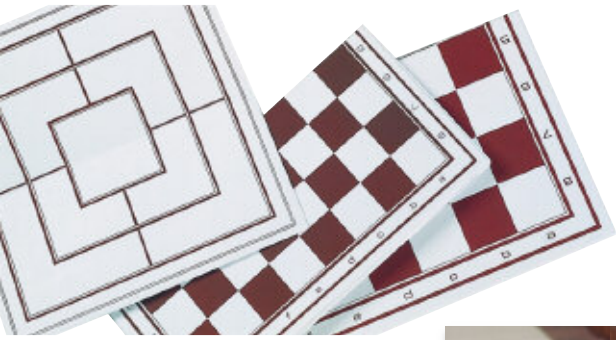

**Schach- / Mühleplan**

Aus Kunststoff, faltbar, mit Karton verstärkt, braun / weiß, Plangröße 40,5 x 40,5 cm, Feldgröße 4 cm.

6641 18,90

**Schachplan in Turniergröße**

Aus Kunststoff, faltbar, braun / weiß, Plangröße 51.5 x 51.5 cm, Feldgröße 5,5 cm.

6996 19,90



**Mühle- und Dame-Spielsteine**

Aus Holz Ahorn, braun und natur, matt poliert Ø 2,5 cm, je 12 Stück im Polybeutel.

6729 9,90



**Backgammon**

Backgammon in schwarzem Kunstlederkoffer (37 x 24 x 5 cm), Spielsteine aus Kunstharz mit Ø 2,7 cm, 2 ovale Würfelbecher und je 2 Spielwürfel, 1 Verdoppler-Würfel.

51538 56,90



**Spielesammlung**

Spielesammlung aus Holz mit 10 Möglichkeiten: Schach, Dame, Mühle, Backgammon, Mensch ärgere Dich nicht, Halma, Solitär, Fuchs + Henne, Mikado, Domino und Spielkarten. Größe: 36 x 36 x 6,5 cm.

6991 58,90



**Schachfiguren Holz**

Staunton-Form, Turnier-geeignet, Buchsbaumholz, braun / natur, poliert, mit Filz und Eisen als Beschwerung, Königshöhe 8,9 cm, in Buche-Kassette.

6638 98,90

**Schachfiguren Kunststoff**

Kunststoff, schwarz / beige, schwere Ausführung, mit Filz, Königshöhe 9 cm, in Buche-Kassette.

6642 40,90



**Schachuhr**

In Kunststoffgehäuse, 21,5 x 10,4 x 5,2 cm, 2 Laufwerke.

6644 108,90



**Freiland-Dame Spielsteine**

2 x 12 Steine aus weißem und schwarzem Kunststoff, Ø 25 cm, Höhe 8 cm. Steine sind stapelbar und können so als Dame eingesetzt werden. Mit den mitgelieferten Aluminiumstäben lassen sich zwei übereinandergesetzte Steine leicht bewegen.

6654 221,90

**GROSSFELDSCHACHFIGUREN**

made in GERMANY



**Schach- / Dame-Spielfeld**

Bestehend aus 64 transportablen, zusammenknüpfbaren, zweifarbigen Einzelfeldern aus witterungsbeständigem Kunststoff, je Feld 35 x 35 cm, Spielfeldgröße 280 x 280 cm.

6657 349,90



**Großfeldschachfiguren**

Schachfiguren Set aus Polystrol in drei unterschiedlichen Größen, schwarz und weiß, Sockeldurchmesser bei allen Figuren 11,5 cm. Geeignet für den Outdoor- und Indoorbereich, wetterfest, UV-beständig. Unfrei ab Herstellerwerk.

Art.Nr	Setgröße	König	Bauer	Springer	Turm	Läufer	Dame	Preis
44303	klein	30 cm	20 cm	23 cm	20 cm	26 cm	29 cm	158,90
44302	mittel	40 cm	22 cm	27 cm	24 cm	32 cm	36 cm	360,90
45301	maxi	63 cm	41 cm	46 cm	41 cm	53 cm	59 cm	662,90



**Schachfiguren schwarz**

Ø 24 cm, inkl. Sockel. Lieferung unfrei ab Herstellerwerk.

6001	König, 64 cm	40,90
6003	Dame, 58 cm	39,90
6005	Läufer, 56 cm	29,90
6008	Pferd, 48 cm	29,90
6010	Turm, 43 cm	29,90
6012	Bauer, 43 cm	28,90
6014	Sockel	16,90

**Schachfiguren weiß**

Ø 24 cm, inkl. Sockel. Lieferung unfrei ab Herstellerwerk.

6000	König, 64 cm	40,90
6002	Dame, 58 cm	39,90
6004	Läufer, 56 cm	29,90
6006	Pferd, 48 cm	29,90
6009	Turm, 43 cm	29,90
6011	Bauer, 43 cm	28,90
6013	Sockel	16,90



**Soft Bowling**

Bowlingspiel in der Soft-Ausführung für den In- und Outdoor-einsatz auf ebenen, glatten Flächen. Durch die weiche EVA-Beschichtung der Kegel und der Kugeln ist ein gefahrloses, sicheres Spiel möglich. Die dreieckige Spielfeldschablone ermöglicht ein schnelles Aufstellen der Kegel. Drei Grifflöcher in jeder Kugel geben den Fingern Halt. Kegel-Ø 11 cm x 34 cm, je ca. 425 g. Kugel-Ø 17,5 cm, ca. 660 g. Lieferung inkl. Tragetasche.

41616 134,90



**pedalo® Curling Outdoor und Indoor**

Ohne Eis und zu jeder Jahreszeit haben Kinder, Erwachsene, Senioren und auch Rollstuhlfahrer viel Spaß mit diesem tollen Spiel. Optimale Gleiteigenschaften durch spezielle Beläge. Ausführung: Eisstock aus Holz mit umlaufenden Gummireifen, Ø 22 cm, 17 cm hoch, je ca. 850 g. Set besteht aus je 2 Eisstöcken mit weißen und schwarzen Gummireifen und einem Zielpuck.

Set Sommer Outdoor, Kunststoffbelag 40763 146,90  
Set Indoor/ Halle, Filzbelag 42763 131,90



**SUDOKU classic Spielbrett**

Aus Buchenholz, 29 x 29 cm, 9 x 9 Felder, 81 naturfarbene Sudokusteine aus Ahornholz, beidseitig Ziffern geprägt. Spielbrett aus warmem Buchenholz.

6021 125,90



**NEU**  
im Sortiment

**Bonk Geschicklichkeitsspiel**

Ein Spiel bei dem man keine ruhige Kugel schieben kann. BONK ist ein schnelles, nervenaufreibendes Geschicklichkeitsspiel für zwei bis vier Spieler. Sieger ist, wer die Zielkugel aus Holz mit seiner eigenen Stahlkugel ins gegnerische Tor gebracht hat. Spielbrett aus Holz, Kunststoff, blau, (L x B x H) 58 x 40 x 9 cm, 1,77 kg

51635 79,90



**NEU**  
im Sortiment

**KLASK Geschicklichkeitsspiel**

Das rasante Spiel mit einer Mischung aus schneller Reaktion, Geschicklichkeit und Taktik. Durch Ballgefühl und Zielgenauigkeit ist der Sieg nahe. Diesen magnetische Mix aus Tischfußball und Air Hockey kann man zu zweit oder zu viert spielen. Spielbrett aus Holz, Kunststoff mit Magneten, blau, 45 x 34 x 13 cm, 1,66 kg.

51634 69,90

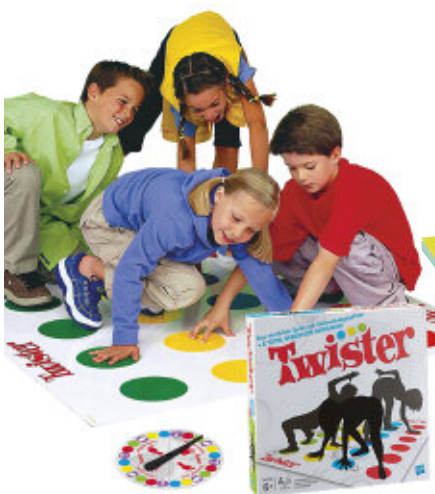

**Twister**

Das verrückte Spiel mit Verknötungsgefahr! Für 2-4 Spieler. Alter: ab 7 Jahre. Maße: 26,7 x 26,7 x 5,2 cm, Gewicht: 600 g.

14036 39,90



**Bingo / Lotto**

Komplett mit Metallkorb Ø 18 cm und 90 Kugeln aus Holz. Faltbares Kontrollbrett aus Holz und 1 Block mit 600 Bingo-Tickets. Das beliebte Spiel für große und kleine Gruppen.

6993 89,90



**Riesenmikado-Set**

16 Holzstäbe, ca. 95 cm lang, Ø 12 mm, oberflächenbehandelt. Inkl. Transportnetz.

40984 Set 34,90

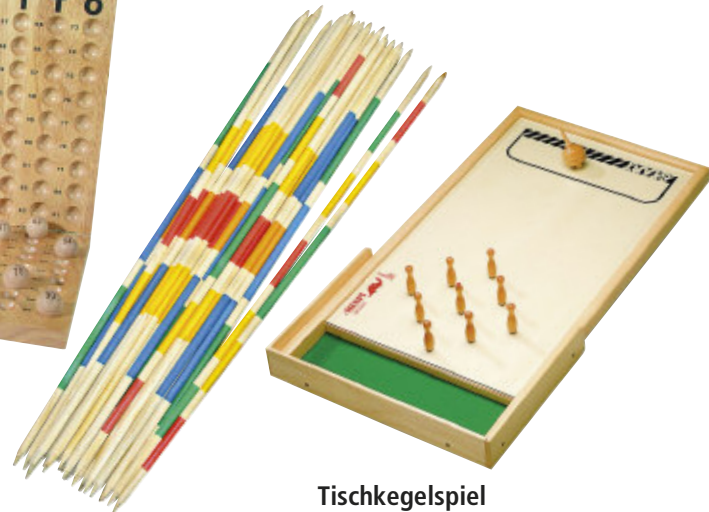

**Tischkegelspiel**

Wie Kegeln - nur auf dem Tisch! Schöne Ausführung aus Buche, 79 x 43 cm. Beliebtes und actionreiches Spiel für eine oder mehrere Personen. Gespielt wird nach den normalen Kegelregeln.

6994 203,90

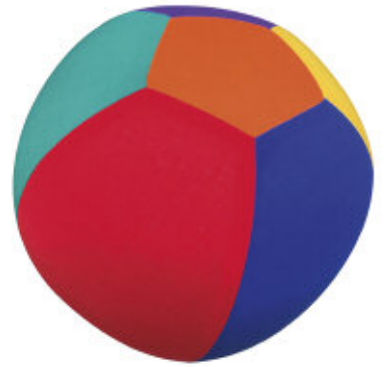

**Riesen-Luftkörper**

Große, bunte und federleichte Formen die nur mit Luft gefüllt sind. Aus speziell genähtem Nylon. Mit zusätzlich verklebten Nähten, wodurch die Körper länger die Luft halten.

43337	Ball, Ø 120 cm	94,90
43339	Würfel, 120 x 120 cm	94,90

**Schwerluftmatz**

Bunte Baumwollhülle mit eingenähtem Gewicht, zum Training der Geschicklichkeit und Schnelligkeit. Wirft man den Schwerluftmatz drehend in die Luft, eiert er gewaltig und es erfordert Konzentration ihn wieder aufzufangen. Auch kleine Laufanfänger können sich lange mit dem lustigen Ball beschäftigen, da er ihnen immer wieder wegflutscht, aber trotzdem in der Nähe bleibt.

41726	Ø 27cm	24,90
-------	--------	-------

**TOGU® Weltball**

Riesenball aus Ruton mit aufgedruckten Kontinenten. Wird sehr gerne bei Sportfesten eingesetzt, Spielvariationen für eine Gruppe sind sehr vielseitig. Auch in der Physiotherapie ist der Weltball mit kleinerem Durchmesser sehr gut einsetzbar.

Ø 100 cm, belastbar bis 70 kg	
40885	243,90
Ø 200 cm, belastbar bis 80 kg	
40886	1.084,90



**Offizieller Kin-Ball**

Omnikin Kin-Ball mit robuster Nylonhülle, Durchmesser 122 cm, Gewicht 1 kg. Durch seine besonderen Flugeigenschaften fordert der Kin-Ball Kraft, Koordination, Schnelligkeit und Ausdauer der Spieler. Zu Befüllen mit der speziellen Kin-Ball-Pumpe.

43392	pink, Ø 122 cm	338,90
43393	schwarz, Ø 122 cm	358,90
43394	grau, Ø 122 cm	338,90

**Ballpumpe für Kin-Bälle**

Speziell konstruiert, um Kin-Bälle aufpumpen zu können. 840 Watt.

43424	172,90
-------	--------

**Ersatzblase aus Latex für Kin-Ball**

Durchmesser 122 cm.

43395	87,90
-------	-------

**Riesenballons**

Die Ballons bestehen aus 100% Naturlatex. Farblich sortiert.

40999	Ø 55 cm	3,90
41000	Ø 70 cm	7,90
41001	Ø 115 cm	14,90
41003	Ø 150 cm	29,90



**Riesenballon-Verschluss**

Plastikrohr und Klemnteil.

41002	1,90
-------	------

**Handkolben-Pumpe**

Speziell zum Aufblasen von Luftballons.

41007	27,90
-------	-------

**BENZ® Luftkissen Relax Bag**

Bequemer und äußerst praktischer Sessel mit Rückenlehne. Die neue Form sorgt für einen komfortablen Rückenhalt. Ideal für Kinder und Erwachsene. Verpackt in einer praktischen Tasche für den einfachen Transport. Maximale Belastung bis 200 kg. Hergestellt aus Nylon. Maße (B x H x T): 190 x 80 x 60 cm, Gewicht 1 kg.

162111	23,90
--------	-------





**BENZ®**

**BENZ Fun Anti Aggressions-schläger Set**

Pädagogisch wertvolles und ungefährliches Anti-Aggressionstraining zur spielerischen Förderung von Koordination, Reaktionsvermögen, Bewegung, Kondition und Motorik. Kontrolliertes Üben von Regeleinhaltung, Selbstvertrauen und sozialen Fähigkeiten. Die Neopren-Schaumstoffschläger in den Farben blau und orange besitzen ein Gewicht von 380 g pro Schläger. Die Schlagflächen sind 85 cm lang und besitzen einen Ø von 6 cm.

51286 Set 25,90

**Bataca-Schläger**

Der Bataca oder Aggressionsübungs-schläger ist eine mit festem Leinenstoff überzogene Schaumstoffrolle in die ein Griff eingearbeitet ist. Der Griff ist mit einem Handschutz versehen. Durch die besondere Bauweise ist dieses Produkt sehr stabil und haltbar. Auch in der Familientherapie einsetzbar. Der Schläger ist in 2 Größen erhältlich. Der Kleine ist 45 cm lang, hat einen Ø von 11 cm und wiegt ca. 400 g. Der Grosse ist 67 cm lang, hat einen Ø von 15 cm und wiegt 700 g.

41622	klein	110,90
41623	groß	114,90



**Fandango-Rebell**

Fandango-Rebell, Anti-Aggressionstraining in Form eines traditionellen japanischen Kampfstabes. Ein pädagogisch wertvolles Sportgerät zur spielerischen Förderung von Koordination, Reaktionsvermögen, Bewegung, Ehrgeiz, Ausdauer und Motorik. Im schmerzfreien Kampf üben die Kids Regeleinhaltung, Selbstvertrauen und soziale Fähigkeiten und können ihre Energie spielerisch und kontrolliert abbauen. Farbe schwarz mit fluoreszierenden Sternen. Gewicht 560 g, Länge 156 cm, Länge der Schlagflächen 53 cm. Ø der Schlagfläche 6 cm, Grifflänge 50 cm. Glow-Design – die Sterne leuchten im Dunkeln.

42182 33,90



**Boxing Base**

Stabiler Boxsack nur für Kinder! Der Boxing Base fällt so schnell nicht um, fängt Schläge und Stöße sehr gut ab, somit besteht im Einsatz keine Verletzungsgefahr. Mit dem Boxing Base können gezielt Aggressionen abgebaut und kanalisiert werden oder spielerisch Kraft und Schnelligkeit trainiert werden. Boxsack aus festem Schaumstoff mit sandgefülltem Standfuß für Stabilität. Das Material der Außenhülle ist aus abwaschbarem Polyester und PVC, der Reißverschluss ist verdeckt eingenaht.

Maße (H x Ø) ca. 110 x 25 cm, Fuß Ø ca. 40 cm

43624 172,90

Maße (H x Ø) ca. 140 x 35 cm, Fuß Ø ca. 55 cm

24073 297,90

**Anti-Aggressionsbaumstamm**

Durch Übungen können Kinder und Jugendliche ihre aggressiven Gefühle wahrnehmen. Sie lernen dabei Konflikte fair auszutragen und sich körperlich und dabei gefahrlos von dem aufgetauten Ärger zu befreien. Aus PU-Schaum, mit Planenstoff aus Polyester bezogen. 2 Griffe zum Einstecken der Hände. Länge 110 cm, Ø 25 cm, Gewicht 2 kg.

42185 89,90



**Luftmatzkeulen**

Der ungefährliche Schlagspaß. Sie eignen sich sowohl als Spiel-, als auch als Therapiematerial. Sie folgen dem Grundprinzip der Luftmätze - in einer Baumwollhülle, die wie eine Keule geformt ist, befindet sich ein äußerst stabiler Luftballon. Aufgeblasen entstehen feste Schläger, die dann, zusammen mit einem Luftmatzball, zum Soft-Tennis, Golf, Badminton oder für Schläge wie beim Baseball verwendet werden können. Die Schläger können natürlich auch für den



**Boxluftmatz**

Der Boxluftmatz ist auch ohne Handschuhe schlagbar. Durch den sehr stramm aufgeblasenen Luftballon wird der Box-Luftmatz richtig fest, ein optimales Ventil um Dampf abzulassen. Der Boxluftmatz kann im Freien am Baum, oder auch im Kinderzimmer am Hochbett mit den mitgelieferten Stoffbändern, ca. 1,45 m lang, festgebunden werden. Lieferung mit 2 Luftballons Ø 33 cm.

42235 34,90



Fair-Kampf zu zweit benutzt werden. Das Set beinhaltet 2 Keulen (je 65 cm lang) mit 2 speziellen Ballons, einen Luftmatzball und 2 Ballons für den Ball (Ø 16 cm).

42236 Set 45,90

**Luftballon für Luftmatzkeulen**

Speziell geformter Luftballon für Luftmatzkeulen.

42237 8,90







**Elektronisches Dartboard Spirit**

Elektronik-Dartscheibe SPIRIT für bis zu 8 Spieler mit 6 Darts. 21 Spielmodi mit 65 Variationen. Praktisch verschließbar dank Kunststoffkabinett. LCD-Anzeige, Sprach- und Soundeffekte, Cybermatch, Netz- und Batteriebetrieb. Abmessungen 45,2 x 41,5 x 4,2 cm. In Kartonverpackung.

6185 80,90

**Dartboard Deluxe**

Dartspiel, Dartboard Deluxe Steel, Zielscheibe Ø 46 cm. Eine Seite englische Ringeinteilung, mit 6 Darts im Karton.

6188 14,90



**Turnier-Dartboard**

Offizielles Bristle Profi-Turnierboard mit Metallring, für Soft- und Steeldart, Ø 46 cm.

6652 45,90



**Elektronische Dartscheibe FUTURE**

Die Elektronik-Dartscheibe FUTURE für bis zu 8 Spieler mit 12 Darts ist eine Wettkampfscheibe im Turniermaß und Profioptik, 22 Spiele mit 102 Variationen, Sprach- und Soundeffekt, 4 LED-Displays, Spiel gegen den Computer möglich, inkl. Adapter. Abmessungen 61,8 x 54,2 x 4 cm. Lieferung in Kartonverpackung.

6192 147,90



**Dartboard Safety**

Für Trainingszwecke, Kunststoffscheibe mit Plastikspinne, schwarz/weiß, Ø 46 cm, Stärke 1,4 cm, Gewicht 715 g. Inklusive 6 Darts und Ersatzspitzen.

65601 24,90



**Dartpfeil Super Turnier (3-er Set)**

Mit Flights, 21 g, 3 Stück in Kunststoff-Klarsichtbox.

6655 3-er Set 11,90



**Softdart-Spitzen**

Mit Großgewinde, schwarz, 1000 Stück in Klarsichtdose.

61812 1000 Stück ① 28,90

Softdart-Spitzen 24 mm lang mit Gewinde 2 BA, schwarz, 500 Stück

61810 Satz zu 500 Stück ② 16,90

Softdartspitzen in kurzer Ausführung mit kleinem 2-BA Gewinde 100 Stück.

61811 Satz zu 100 Stück ③ 3,90

**NEU**  
im Sortiment



**Softdarts (18 Stück)**

Mit stabilem Schaft und 2BA Kleingewinde, 18 Stück (9 rot, 9 blau) in Klarsichtdose. Plastik Schäfte und Flights, Messing Barrel. Gewicht pro Dart 17 g.

6186 18 Stück 20,90



**Softdarts Ersatzflights (Satz)**

Softdarts mit 2BA, 6mm Gewinde in der Großpackung. 100 Stück.

55800 Satz zu 100 Stück 83,90

**Ersatzflights (Satz)**

Für Softdarts, 50 Stück in Klarsichtdose.

6182 Satz zu 50 Stück 11,90

**NEU**  
im Sortiment



**PREISVORTEIL**  
**19,80 €**  
gegenüber Einzelkauf

**BENZ® Kid-Spielset**

Bestehend aus Kunststoff-Aufbewahrungsbox, (B x H x T) 71,5 x 35 x 40 cm, mit Rädern und Deckel.

- Inhalt:
- 1 Schaumstoff-Würfel (16 x 16 x 16 cm)
  - 2 Tennisringe aus Vollgummi
  - 3 Jonglierteller mit Stöcken
  - 1 Weichball, gelb, Ø 20 cm
  - 3 Jonglierringe Ø 24 cm
  - 6 Springseile, je 2,60 m
  - 1 Family-Tennis
  - 1 Klettbball-Spiel
  - 1 Diabolo mittel
  - 1 Diabolo klein
  - 6 Jonglierbälle
  - 2 Indiacaplay

40164 Set 170,90

**BENZ® Pausentonne**

Inhalt der Pausentonne (120l)

- 7 x BENZ Beachball Set neonorange
- 1 Indiacaplay
- 1 Mono-Fling
- BENZ Fun Antiaggressionsschläger Set
- Badmintonset Champion
- 2 Wurfscheiben Softi
- 1 Family-Tennis Set
- 1 Scoop-Spiel
- 1 BENZ Klettbballspiel
- 2 Tennisringe
- 10 Softtennisbälle (Ø 7 cm)
- 10 Softbälle (Ø 9 cm)
- 4 BENZ Dodge Allround Bälle (Ø 18 cm, mit Elefantenhaut)
- 1 Schwingseil (8 m lang)
- 10 Gymnastikseile (rot)
- 3 Paar Kunststoff-Stelzen
- 1 Balltragnetz

8670 Set 555,90

**PREISVORTEIL**  
**71,30 €**  
gegenüber Einzelkauf



**BENZ® Spieltonne**

Zur Aufbewahrung von Kleingeräten, Fassungsvermögen 120 l oder 240 l, mit Deckel und 2 Rädern, gelb. Lieferung ohne Inhalt.

5263	120 l	144,90
30871	240 l	164,90

**Vielseitiger Spielespaß für die "Große Pause"**



3 x Set

**PREISVORTEIL**  
**34,66 €**  
gegenüber Einzelkauf

**BENZ® Mega Set**

Das Benz Mega Spieleset ist perfekt für Pausen in der Schule oder für den Kindergarten. Es fördert das Erlernen und den Spaß an Bewegungsabläufen. Mit extra großer Trage taschen. Inhalt:

- 3 x Jonglierball-Set (9 Bälle)
- 3 x Benz Soft Jonglierball, Ø 63 mm
- 1 x Klettbballspiel
- 1 x Beachball Set
- 2 x Badminton Mini Schläger
- 1 x Badminton Ball Dose, medium
- 2 x My Grip Ball, gelb, rot Ø 15 cm
- 1 x Schleuderball Circle Jump
- 1 x Benz Hopper
- 1 x Schaumfußball Ø 20 cm
- 1 x Fairtrade Lite Fußball Gr. 3
- 1 x Frisbee Original
- 4 x Schaumstoff Wurfscheibe
- 4 x Gummitwist
- 1 x Boccia
- 1 x Indiacaplay
- 1 x Schaukelbalance Board
- 1 x Megabag

598141 Set 376,90



**Minigolfplatz BASIC**

Das Minigolfset mit flexiblen Hindernissen ist ein variables Freizeitspielvergnügen. Das 9-Loch Minigolf-Set umfasst 13 Kunststoff-Hindernisse aus ABS (UV- und witterungsbeständig), einen hochwertigen Minigolf-

schläger aus Stahl, 2 Bälle mit spezieller Gummimischung für harte und weiche Untergründe, einen Scoreblock zum Aufschreiben der Punkte und die Spielregeln. Geliefert wird in einer kartonverstärkten Nylontasche zum Tragen und Umhängen. Für alle ebenen Untergründe, Indoor und Outdoor – auch in kleinen Räumen – einsetzbar.

18140

298,90



variables Freizeitspielvergnügen

flexible Hindernisse

Indoor + Outdoor

UV- und witterungsbeständig

**myminigolf**



**Minigolf Stahlschläger**

Robuster Minigolf Stahlschläger passend zum MyMinigolf-System, silber/schwarz 93 cm, 0,5 kg, Stahl/Gummigriff.

18146

44,90

**myminigolf**

Erweiterungsmöglichkeiten

update 1

update 2



**Minigolf Bälle**

Minigolf Bälle 4er Pack. pink/weiss, Versandtasche (L x B x H) 15 x 9 x 4 cm, je 200 g, PVC.

18147

9,90

**Minigolf Punkteblock**

Minigolf Punkteblock, 4er Pack, schwarz/weiss, (L x B x H) 15 x 9 x 1 cm, je 50 Blatt pro Block, zum Aufschreiben von Punkteständen.

18148

9,90

**Minigolfplatz update 1**

Minigolf update 1 Set, gelb/grün, 4,3 kg, ABS Kunststoff, 4 teiliges Update Set als Minigolf Set-Erweiterung, enthält die Hindernisse looping (360°), daytona (Steilkurve), bridge (Brücke) und warm-up (Zielloch).

51322

115,90

**Minigolfplatz update 2**

Minigolf update 2 Set, gelb/grün, 4,3 kg, ABS Kunststoff, 4 teiliges Update Set als Minigolf Set-Erweiterung, enthält die Hindernisse wave (Welle), towers (4 Zinnen), acapulco (Spirale) und maze (Labyrinth).

51302

105,90



**NEU**  
im Sortiment

**Waveboard Good Vibes**

Ausgestattet mit einem großen Kunststoff-deck und Anti-Rutsch- Noppenbelag sorgt das Waveboard Good Vibes für einen sicheren Stand. Beide Plattformen sind durch eine flexible Torsionsfeder verbunden. Dank 8 mm PU-Rollen und ABEC7 Kugellagern besitzen die 360 Grad schwenkbaren Caster eine hohe Laufruhe für langanhaltenden Fahrspaß. Belastbarkeit bis 80 kg, Deckmaße 795 x 218 mm, schwarz mit Graffiti-Applikationen, Gewicht 2,1 kg.

8797 69,90

**NEU**  
im Sortiment

**Waveboard Matrix**

Ausgestattet mit einem großen Kunststoff-deck und Anti-Rutsch Noppenbelag sorgt das Waveboard Matrix für einen sicheren Stand. Beide Plattformen sind durch eine flexible Torsionsfeder verbunden. Dank 8 mm PU-Rollen und ABEC7 Kugellagern besitzen die 360 Grad schwenkbaren Caster eine hohe Laufruhe für langanhaltenden Fahrspaß. Belastbarkeit bis 80 kg, Deckmaße 795 x 218 mm, schwarz mit Grafik-Applikationen, Gewicht 2,1 kg.

8798 69,90

**NEU**  
im Sortiment

**Stuntscooter**

Stuntscooter für coole Moves und Freestyle-Tricks in Halfpipe, Street und Skatepark. Er überzeugt durch hochwertige Materialien und robuste Verarbeitung. Durch den extrem starken 360 Grad-Steuersatz wird große Wendigkeit erreicht. Die 100 x 24 mm großen spezial Stuntscooter-Rollen sorgen vor und nach dem Stunt für perfekten Bodenkontakt und Kontrolle. Die ABEC7 Kugellager bieten geringen Rollwiderstand bei maximaler Stabilität. Verstärkte Achsen sorgen für eine

sichere Landung nach Sprüngen und Tricks. Der U-Lenker ist extra breit (44 cm) und ermöglicht auch einen Griff in die Mitte des Lenkers um bei Sprüngen und Stunts die Kontrolle zu behalten. Die Griffe sind aus Gummi und bieten auch verschwitzten Händen den benötigten Halt. Max. Gewichtsbelastung 100 kg, Gewicht 3,3 kg.

8707	grün	101,90
8708	orange	101,90



**NEU**  
im Sortiment

**Scooter XC 145**

Stabiler Aluminium-Scooter mit großen 145 mm PU-Rollen und ABEC 5-Kugellagern für ein ideales Fahrverhalten. Weiche Griffpolster am Lenker ermöglichen eine bequeme und handliche Steuerung des Scooters. Höhenverstellbarer Lenker mit sicherer Schnellverschluss-Arretierung. Schutzblech-Bremse am Hinterrad Trittlfläche mit Anti-Rutsch-Belag 31,5 x 9,5 cm (LxB). Problemloser Transport durch die Klappfunktion und Trageriemen. Max. Gewichtsbelastung 100 kg, Gewicht 2,4 kg.

8709	weiß-lila	84,90
8718	schwarz-blau	84,90

**Scooter Jumbo**

Hochwertiger Roller rot-schwarz, Aluminium-Legierung, mit 100 kg Tragkraft und Hinterrad-Reibungsbremse. Sicherer Klappmechanismus. Umklappbarer, höhenverstellbarer Lenker von 72 - 98 cm. Länge ca. 98 cm, Trittlfläche ca. 33 x 11 cm. Rollen aus gegossenem PU, Kugellager ABEC5, Carbon Steel, Rollen Ø 200 mm. Gewicht 4,0 kg. Verpackungsmaße: 90 x 33 x 1050 mm.

8740 95,90

**Stunt Scooter Untwist Fire**

Stunt Scooter mit hochwertigem Aluminium Deck (48 x 10 cm) in Kastenbauweise mit Griptape. Robuster Lenker mit zusätzlicher Verstärkung, Lenkerhöhe 82 cm, Lenkerbreite 52 cm. TPR-Griffe für angenehme Griffigkeit und hohen Komfort sowie 3-fach Klemme mit Neco-Steuersatz. 100 mm PU Räder (Härtegrad 88A), Alu-Felge, ABEC7 Kugellager und Flex-Bremse. Gewicht 3,4 kg, max. Belastung 100 kg.

8787 113,90



**Skaty**

Roller und Skate-Board zugleich. Lenkbar durch Gewichtsverlagerung. Super Flitzer auf 4 Rädern für Kinder und Erwachsene. Schnell, wendig, sportlich, sehr handlich, schnörkellos, äußerst stabil auch im Einsatz mit Erwachsenen. Belastbar bis 100 kg. Trittbrett 60 x 14 cm, Höhe Lenkstange 66 cm.

40957 140,90



**NEU**  
im Sortiment

**Einrad als Hochrad**

Hocheinrad mit Kettenantrieb und verchromtem Stahlrahmen. Höhe 150 cm. Blau eloxierte 36 Loch Aluminiumfelge. Schwarze 20" x 1,95" Zoll Reifen. Gekapseltes Innenlager, blau eloxierte Disc Nabe aus Aluminium und schwarze Kunststoffpedale. Mindestschrittlänge 57 cm, belastbar bis 75 kg, Gewicht 6,65 kg.

41258 297,90

**Einrad ONLYONE**

Mit 36 Speichen und verchromter Stahlfelge sowie Vierkantachse. Sattelstütze diamantiert, Ø 25,4 mm, Länge (16") 30 cm, (20") 35 cm, (24") 40 cm. PU-Sattel, formbeständig und ergonomisch. Sattelschnellspanner verchromt, für schnelle Höhenverstellung. Reifen mit Feinprofil. Belastbar bis 60 kg, Gewicht 5 kg.

40853	20"	171,90
41254	24"	127,90
10464	16"	109,90

**Einrad LUXUS**

Der Klassiker für Anfänger und Fortgeschrittene. Flatcrown Gabel mit zweiteiligem Ausfallende, pulverbeschichtet. Aluminiumfelge, silber 36 Loch. 20" x 1,95" Reifen. Vierkantachse verchromt, Nabe 36 Loch, 114 mm Kurbeln aus Stahl mit trittsicheren Kunststoffpedalen. Sattelstütze 300 mm verdrehsicher diamantiert. Ergonomischer schwarzer Sattel mit gelben Sattelschutzecken aus Kunststoff. Mindestschrittlänge 61 cm. Im Lieferumfang ist eine kürzere Sattelstütze (200 mm) für den Anfang enthalten. Belastbar bis 75 kg, Gewicht 5,4 kg.

41655	grün	154,90
41656	rot	154,90

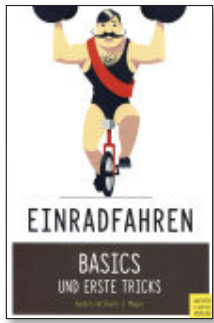

**Einradfahren Basics und erste Tricks**

Dieses Buch vermittelt – durch zahlreiche Bilder veranschaulicht – die Grundlagen des Einradfahrens Schritt für Schritt.

41665

**Kroketspiel-Set für 6 Spieler**

6 Holzschläger mit Kunststoffgriffen (2 x 81 cm, 4 x 74 cm lang), 6 Holzkugeln bunt lackiert, 10 Metalltore und 2 Holzpföcke. Für 6 Spieler. Auf stabilem Transportwagen.

6686 Set 89,90



**NEU**  
im Sortiment

**Transportwagen für Einräder**

Bestückbar mit 12 Einrädern mit 20" oder 24" Reifen. Aus Quadratrohren 4 x 4 cm gefertigt mit 4 Transportlenkrollen. Abmessung (B x L x H): 100 x 340 x 125 cm, Gewicht 43 kg. Lieferung ohne Einräder.

412222 749,90

**Einradständer Solo**

Einradständer für 16" und 20" Einräder, zweiteilig.

41252 19,90



**Wandablage für Einräder**

Platzsparende, kippsichere Wandhalterung. Querträger aus Stahlrohr, galvanisch verzinkt, für bis zu 10 Einräder. B 180 cm, T 48 cm. Lieferung ohne Einräder.

40833 109,90

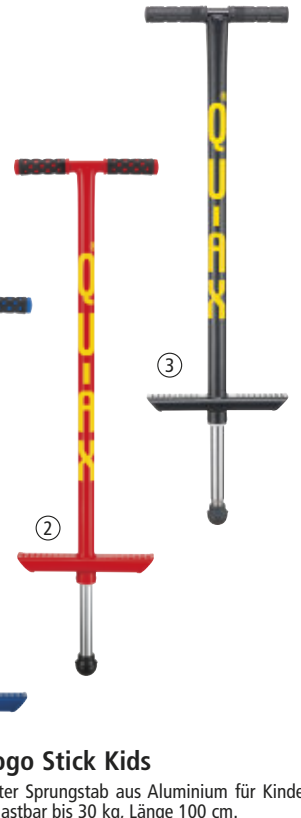

**Pogo Stick Kids**

Roter Sprungstab aus Aluminium für Kinder, belastbar bis 30 kg, Länge 100 cm.

10484 63,90

**Pogo Stick Junior**

Blauer Sprungstab aus Aluminium für Kinder und Jugendliche mit einem Gewicht bis zu 50 kg, Länge 98 cm. Das innenliegende Federsystem ist gekapselt und wartungsfrei. Rutschfester Fuß, aus hochelastischem Gummi. Bei den Pogo-Sticks ist es wichtig, die richtige "Gewichtsklasse" zu wählen. Mit einem Pogo-Stick der für höhere Gewichte gedacht ist, hat ein leichteres Kind keinen Spaß.

10469 65,90

**Pogo Stick Senior**

Schwarzer Sprungstab aus Aluminium für Jugendliche, belastbar bis 80 kg, Länge 102 cm

10470 79,90

**NEU**  
im Sortiment



**Davos Holzschlitten**

Schlitten aus Buchenholz, Bockstützen und Kufen aus gebogenem Sperrholz, lackiert, pulverbeschichtete Metallkufen mit abgerundetem Profil und Schutzkappen aus Kunststoff. Maße (L x B x H) 90 x 31 x 32 cm, max. Benutzergewicht 100 kg, Gewicht 3 kg. Ab 3 Jahren.

45967 69,90

**NEU**  
im Sortiment



**BENZ®  
Schneerutscher**

Die BENZ Schneerutscher sorgen für viel Spaß und Bewegung im Schnee. Für den sicheren Halt sorgt der große Handgriff, der mit beiden Händen von den Kindern gut zu greifen ist, selbst in den wolligsten Handschuhen! Auch für Erwachsene als Schneespaß geeignet. Maße 56,5 x 38 cm, Gewicht 220 g.

81122	blau	4,90
81123	rot	4,90
81124	grün	4,90
81125	gelb	4,90
81126	pink	4,90



**Hochrad**

Lenkerhöhe 91 cm, Sitzhöhe 54 cm. Pannensicherer Vorderreifen aus PU und stabiles Hinterrad. Spielerisch werden Gleichgewicht und Koordination trainiert. Durch den langen Sitz passt das Rad für viele Altersgruppen. Für Kinder von 5 bis 12 Jahren. Abmessungen (B x L) 44 x 101 cm. Gewicht 10,5 kg.

8725 411,90



**Laufrad BikeRunner™**

Lenkerhöhe 65 cm, Sitzhöhe 42 cm. Mit dem Laufrad entwickeln Kinder sehr schnell ein Gefühl für das Fahren auf zwei Rädern und lernen das Gleichgewicht zu halten. Für Kinder von 4 bis 7 Jahren. Abmessungen (L x B) 71 x 44 cm. Gewicht 10,5 kg.

8723 305,90



**Tandem-Laufrad**

Lenkerhöhe 65 cm, Sitzhöhe 42 cm. Ein formschönes und funktionelles Laufrad, mit dem zwei Kinder spielerisch Balance und Koordination lernen. Für Kinder von 4 bis 7 Jahren. Abmessungen (L x B) 105 x 47 cm. Gewicht 11,5 kg.

8724 383,90



**NEU**  
im Sortiment

**Winther VIKING Dreirad maxi**

Winther VIKING Dreirad maxi mit Anhängerkupplung. Die Chopperform des Lenkers macht dieses Dreirad auch für größere oder ältere Kinder attraktiv. Der Sitz lässt sich verstellen und passt so für die Altersgruppe von 5 bis 12 Jahren. Abmessungen (B x L x H) 57 x 100 x 75 cm. Sitzhöhe 26 cm, maximale Belastung 75 kg, Gewicht 12 kg.

50070 445,90



**Holländer**

Der Holländer - ein Kinderfahrzeugklassiker und Garant für tollen Fahrspaß für Kinder ab 6 Jahre. Ganz nebenbei wird die Muskulatur im Schultergürtelbereich gekräftigt. Windschnittiges Design und luftbereifte, kugelgelagerte Kunststoffräder. Platz für ein eigenes Kennzeichen bietet das kleine Nummernschild (kann mit Kreide beschrieben werden). Der Holländer ist mit einer Bremse ausgestattet, die Rückenlehne ist in 3 Stufen verstellbar (Abstand zwischen Vorderachse und Rückenlehne) 76, 83, 90 cm. Maximalbelastung 75 kg. Maße: 98 x 57 x 34 cm (Lieferung mit demontiertem Antriebshebel). Versandgewicht: 18 kg.

41904 377,90



**pedalo®-Sulki**

Schieben, Ziehen, Rennen, Toben - allein oder zu zweit - der Sulki findet in jedem phantasievollen Spiel seinen Einsatz. Da er meist von 2 Kindern benutzt wird, entwickeln sich tolle Rollenspiele die alle Kinder in Bewegung bringen. Die Rückenlehne ist formschön in den Sitz mit seitlichem Haltegriff integriert. Die Fußauflage ist individuell verstellbar. Die überstehenden Holme verhindern das Kippen nach hinten. Die Vollgummibereifung ist pannensicher und bietet Fahrspaß auf unterschiedlichen Untergründen. Maße (B x L x H): 48 x 140 x 42 cm, 12 Zoll Räder, gelb lackiert. Material: Birke Multiplex geölt, Sitz rot lackiert. Gewicht: 8 kg.

42399 245,90



**WEYKICK®**

Das Grundprinzip ist ebenso genial wie einfach: Unter der Spielfläche wird ein Magnet bewegt, der eine magnetische Spielfigur auf dem Spielfeld antreibt. Ziel ist es natürlich möglichst geschickt die Kugeln in das gegnerische Tor zu kicken. Und ab geht die Post! Achtung! Nicht für Kinder unter 3 Jahren geeignet. Es droht Erstickungsgefahr durch verschluckbare Kleinteile!



**WeyKick Grundmodell**

Helle Holz Ausführung (Spielfläche ca. 82 x 88 cm) mit 6 Fußball-Spielfiguren aus Holz (3 blaue und 3 rote) mit Führungsmagneten und 4 Bällen. Für 2-6 Spieler.

41543 260,90

**WeyKick Eishockey Ersatz-Pucks**

10 Stück, inkl. Flakon Talkum.

41547 15,90

**WeyKick Eishockey Magnet-Spielfiguren**

2 Eishockey-Spielfiguren aus Holz (rot und blau) mit Führungsmagneten. Als Ergänzung zum WeyKick Grundmodell.

41546 Set 48,90

**WeyKick Fußball Magnet-Spielfiguren**

2 Fußball-Spielfiguren aus Holz (blau und rot) mit Führungsmagneten. Als Ergänzung zum WeyKick Grundmodell.

41544 Set 29,90



4-er Tisch klein  
in 2 Höhen erhältlich

**SPEEDHOCKEY**

Innovatives und dynamisches Gruppenspiel mit sehr hohem Spaßfaktor! Ob zu zweit oder zu viert auf der 8-eckigen Konstruktion – garantierter Megaspaß durch Action, Speed, Antricksen und Täuschungsmanöver! Alle Kinder, Jugendliche und Erwachsene können es sofort spielen. Zudem funktionieren die Tische ohne Strom, störende Kabel und anfällige Elektronik. Die Tische sind nahezu wartungsfrei.



2-er Tisch groß  
Spielfläche 2,0 x 1,20 m



4-er Tisch groß

**SPEEDHOCKEY**

Superstabile, spiegelglatte Spielfläche, keine Elektronik, Standfüße aus Stahl. Inkl. 2 Schläger, 5 Pucks und 500 ml Hartwachs. Der Tisch mit Höhe 55 cm ist geeignet für den Kindergartenbereich. Lieferung unfrei ab Herstellerwerk, ohne Aufbau.

6100	2-er Tisch groß, Außenmaße ca. 2,3 x 1,5 m, Höhe 80 cm	2.353,90
6101	4-er Tisch groß, Außenmaße ca. 2,3 x 2,3 m, Höhe 80 cm	2.600,90
6102	4-er Tisch klein, Außenmaße ca. 1,5 x 1,5 m, Höhe 55 cm	2.262,90
6103	4-er Tisch klein, Außenmaße ca. 1,5 x 1,5 m, Höhe 80 cm	2.262,90



**AirHockey Zodiac**

Der AirHockey Tisch Zodiac besticht durch sein modernes Design. Der Hauptrahmen besteht aus 18 mm starkem MDF Material welches abwechselnd mit schwarzem und weißem PVC überzogen ist. Die Spielfläche ist 170 x 80 cm groß und leicht zu reinigen. Darunter befindet sich ein 220V-Hochleistungsgebläse. Dies pumpt durch die unzähligen Löcher in der Spielfläche Luft und baut somit ein Luftkissen auf. Den aktuellen Spielstand zeigt das Display mit integrierter Soundfunktion an. Einfache und schnelle Puck-Entnahme über einen Auffangkorb hinter den Tor Kästen. Zum Lieferumfang gehören: 4 Spielgriffe und 4 Pucks. Das Airhockey entspricht den Anforderungen der europäischen Spielzeugrichtlinie EN 71. Aufbaumasse: 182 x 91 x 79 cm (L x B x H), Gewicht: 46 kg.

6237 692,90

**Schieber für Airhockey-Tische**

Spielgriff (Ersatzschieber) für Airhockey-Tische aus rotem Kunststoff, mit Filzunterseite. Ø 9,5 cm, Höhe 7 cm, Gewicht 43 g. Geeignet als Ersatzschieber für alle gängigen Airhockey-Tische.

51476 6,90

**Lieferkosten Airhockey Zodiac**

Lieferkosten für Airhockey Zodiac, bundesweit.

1079 177,90

**HesherBall Set**

HesherBall ist eine Mischung aus Tennis, Airhockey und Billiard. Das rasante Bandenspiel eignet sich für die Montage auf fast jedem rechteckigen Tisch (max. 200 x 140 cm). Setzen Sie geschickte Kondition, Zielgenauigkeit und Strategie ein um den roten Ball auf den schwarzen zu schießen. HesherBall Set bestehend aus:

- 4 x Eckteile/ Hesher-Goals mit Klemmschrauben
- 4 x Gurte mit Klippverschluss als Bande
- 2 x Vollgummibälle mit Velourüberzug

15784 89,90



**AirHockey Stratos**

Ein besonders großer Tisch mit professionellen Maßen und Funktionen. Der Hauptrahmen besteht aus 16 mm starkem, schwarz beschichtetem MDF mit verchromten Profilen. Durch die kann jede Unebenheit des Bodens ausgeglichen werden. Die Spielfläche ist 193 x 102 cm groß und leicht zu reinigen. Das 220V-Hochleistungsgebläse pumpt durch die unzähligen Löcher der Spielfläche Luft und baut somit ein Luftkissen auf. Das in den Metallrahmen integrierte Display mit Soundfunktion zeigt den Spielstand an. Einfache und schnelle Puck-Entnahme über einen Auffangkorb hinter den Tor Kästen. Zum Lieferumfang gehören: 4 Spielgriffe und 4 Pucks. Aufbaumasse: 213,5 x 122 x 81 cm (L x B x H), Gewicht: 105 kg.

6238 1.062,90



**Montagekosten Airhockey Stratos**

Montagekosten für Airhockey Stratos, bundesweit. Achtung: Wenn Montage nicht ebenerdig erfolgt, sind vom Kunden 1-2 Tragehelfer zu stellen.

1082 259,90

**Lieferkosten Airhockey Stratos**

Lieferkosten für Airhockey Stratos, bundesweit.

1081 227,90

**Airhockey Ersatz-Puck**

Airhockey Ersatz-Puck, für Stratos und Zodiac Airhockey Tische, aus rotem Kunststoff. Ø 63 mm, Höhe 4 mm. Gewicht ca. 62 g.

51480 5,90



**Multispieltisch MULTI 9in1**

Der Multispieltisch kann ganz leicht für seine 9 Spielvarianten umgebaut werden. Ein Tischkicker mit 16 mm verchromten Teleskopspielstangen wird schnell zum Billard-Speedhockey Tisch oder zur Tischtennisplatte. Perfekt für den Innenbereich z.B. für Jugendräume, Schulen und Vereinsheime. Spielvarianten des Tisches: Tischkicker, Billard, Tischtennis, Speedhockey, Shuffleboard, Bowling, Schach, Dame und Backgammon. Aufstellmaße: 145 x 130 x 90 cm. Griffhöhe 84 cm. (Breite von 130 cm mit eingebauten Spielstangen im Tischkicker!). Tischkicker-Auf-

satz: Laminat-Spielfeld 117 x 90 x 68 cm in grün mit weißen Linien und aufgesetzten Kunststoffecken. Stabile 90 x 90 mm eckige MDF-Tischbeinkonstruktion inkl. Bodenniveaueingleich durch höhenverstellbare Fußteller. Im Lieferumfang: 2 Kickerbälle, 2 Queues, 1 Set Billardkugeln, 1 Triangel, Queue-Kreide und Tischbürste sowie das Komplettzubehör für alle anderen Spielvarianten. Bruttogewicht: 88 kg.

6235 mit Vollstahlspielstangen 603,90  
6236 mit Teleskopspielstangen 670,90



**Lieferkosten MULTI 9in1**

Lieferkosten für Multispieltisch MULTI 9in1, bundesweit.

1076 98,90



Fußballkicker FOLDY – Der Schulkicker!



Ein echtes Raumwunder, denn die klappbaren 40 mm starken Füße erlauben es, den Kicker nach Gebrauch zusammenzuklappen und beiseite zu stellen. Korpus aus MDF, 25 mm stark, mit blauer Laminatbeschichtung. Gummikanten sind eine sichere Stütze des senkrecht stehenden Tisches und die eingebauten Rollen garantieren einen einfachen Transport. Besonders belastbare Massiv-Stangen aus verchromtem und rostfreiem Stahl, Ø 16 mm, mit ergonomischen Kunststoffgriffen, auf die leicht auswechselbare Spielerfiguren aufgeschraubt sind. Hochwertige Kugellager garantieren eine hohe Leichtgängigkeit der Stangen. Die Torwarte sind 360° rotierend. Spielfeld aus grünem Laminat und weiß liniert. Integrierte Ballentnahme an der Stirnseite. 10 weiße Bälle sind im Lieferumfang enthalten. Dieser Tischkicker erfüllt die EU-Sicherheitsnormen. Maße: 144 x 110 x 88 cm / L x B x H, Gewicht ca. 78 kg.

- 6239 mit Stahlspielstangen 770,90
- 6240 mit Teleskopspielstangen 771,90



Tischkicker Master Cup Safety

Bietet für die Spieler ein Höchstmaß an Sicherheit, da die Teleskopstangen nicht an der gegenüberliegenden Seite herausragen. Somit ist dieser Tisch bestens geeignet für den Einsatz in Kindergärten oder Grundschulen. Korpus aus 20mm starker Wandung aus MDF mit formschön abgerundeten Kanten und verschleißfreien Kugellagern. Mit Teleskopstangen. Die äußerst bruchfesten Spielfiguren sind auf den hochglanzverchromten Spielstangen, Ø 16mm, aufgedrückt.

Ballrücklauf ist auf jeder Torwartseite, Lieferung mit 10 Turnierbällen, Spielregeln, Montageanleitung und Werkzeug. Der Kicker mit allen Bauteilen entspricht der EU-Norm. Abmessungen (L x B x H): 138 x 74 x 88 cm, Spielfeldgröße: 121 x 70,5 cm, Gewicht: ca. 62 kg.

- 6243 Höhe 88 cm 655,90
- 6244 Höhe 73 cm, verkürzte Tischfüße 655,90

Tischkicker G-500 EVOLUTION

Tischkicker G-500 EVOLUTION in schwarz-silber. Korpus aus MDF mit Melaminbeschichtung (25 mm Wandstärke), Spieler direkt auf die Stangen gegossen (keine Sollbruchstelle), sandgestrahlte Glasspielfläche in grün (120 x 70 cm), ergonomische schwarze Kunststoffgriffe. Tischbeine - Stabile 90 x 90 mm eckige Tischbeinkonstruktion aus schwarz lackiertem Metall. Antirutschendkappen. Der ideale, robuste Tischkicker für den Innenbereich, geeignet für Jugendräume / Schulen, Vereinsheime und öffentlichen Einrichtungen. Lieferung zerlegt unfrei ab Herstellerwerk. Montageservice auf Anfrage.

Abmessungen: (L x B x H) 143 cm x 125 cm (mit Stangen) x 88 cm  
 Spielfeld: 120 x 70,5 cm  
 Gewicht: 75 kg  
 10 x Standardball weiß enthalten

- PR-Sport Professional 51254 durchgängige Spielstangen 700,90
- SA-Sport Safety 51255 Teleskopspielstangen 714,90



Kickerbälle 5er Set

für alle Tischkicker, Ø 35 mm, weiß, Set mit 5 Stück, je 24 g.

- 6124 5er-Set 4,90



Kickerbälle aus Kork (10er-Set)

Korkkugeln aus Korkgranulat gepresst 10er Set, geeignet als Bälle für Tischkicker, Ø 35 mm.

- 51712 10er-Set 10,90

Lieferung der Tischkicker unfrei ab Herstellerwerk!

Tischkicker Master-Cup Deluxe



Dieser formschöne Turnierkicker in modernem Kirschbaum-Dekor verfügt über eine kratz-feste Resopalbeschichtung und ist dadurch äußerst strapazierfähig. Die stabilen Tischbeine sind mit höhenverstellbaren, rutschfesten Tellerfüßen ausgestattet, so läßt sich der Kicker auch bei unebenem Boden perfekt justieren. Korpus aus 25 mm starkem MDF und mit verschleißfreien Doppelkugellagern ausgestattet. Hochglanzverchromte Massiv-Stahlstangen mit Ø 16 mm. Die bruchfesten Spielfiguren entsprechen Turnierstandard. Weiteres Profiermerkmal sind die nahtlos hochgezogenen Spielfelddecken. Getestet unter härtesten Bedingungen, so kann dieser Kicker bedenkenlos für den Betrieb in Gaststätten, Schulen oder Jugendheimen empfohlen werden. Der Aufbau ist leicht, der Tisch selbst ist servicefreundlich und erfüllt die EU-Sicherheitsnormen. Abmessungen (L x B x H): 142 x 76 x 89 cm, Spielfeldgröße: 121 x 70,5 cm, Gewicht: 80 kg.

- 6241 mit Massiv-Stahlstangen 711,90
- 6242 mit Teleskopspielstangen 741,90



Tischkicker F-200 Buche-Teleskop

Der Einstieg in den professionellen Bereich. Er vereint Robustheit und Qualität mit der Eleganz des buchefarbenen/schwarz-silbernen Dekors. Korpus aus 20 mm starker Wandung mit einer hochwertigen Laminatbeschichtung in Bucheholzton. Viereckige Tischbeine aus 90 x 90 mm MDF mit schwarzer Beschichtung garantieren eine hohe Standfestigkeit. Die belastbaren Teleskop-Spielstangen laufen leichtgängig in Stahl-Kugellagern, die hohe Spielgeschwindigkeit und Spielkomfort erlauben. Die Torwarte sind 360° rotierend. Spielfeld aus grünem Laminat und weiß liniert. 10 weiße Bälle sind im Lieferumfang enthalten. Dieser Tischkicker erfüllt die EU-Sicherheitsnormen. Abmessungen (L x B x H): 145 x 110 x 88 cm, Gewicht ca. 60 kg.

- 6245 606,90



**Tischkicker F-200 Evolution**

Korpus ist aus MDF, jedoch mit einer schwarzen und silbernen Laminatverkleidung. Viereckige Tischbeine aus 90 x 90 mm MDF mit silberfarbener Melaminbeschichtung garantieren eine hohe Standfestigkeit. Die belastbaren Massiv-Spielstangen laufen leichtgängig in Kugellagern, die Spielfiguren sind auf die Stangen aufgespresst. Die Torwarte sind 360° rotierend. Spielfeld aus grünem Laminat und weiß liniert. 10 weiße Bälle sind im Lieferumfang enthalten. Dieser Tischkicker erfüllt die EU-Sicherheitsnormen. Abmessungen (L x B x H): 145 x 125 x 88 cm, Gewicht ca. 60 kg.

- 6246 mit Massiv-Stahlstangen 574,90
- 6247 mit Teleskop-Stahlstangen 595,90



**Tischkicker Master-Cup**

Der Top Turnierkicker in blauem Design Made in Italy. Bullige Bauweise mit den 100 x 100 mm massiven, schwarz pulverbeschichteten Metallsäulenfüßen, die rutschfest und höhenverstellbar sind. Das grüne 12 mm starke Turnierspielfeld ist spezialbeschichtet und gehärtet mit nahtlos hochgezogenen Spielfeldecken. Der Korpus besteht aus einer 25 mm starken Wandung mit einer kratzfesten Resopalbeschichtung und ist an den Ecken und Kanten formschön abgerundet. Ballrücklauf auf jeder Spielerseite. Extrem belastbare hochglanzverchromte Vollmassivstangen, Ø 16 mm, am Ende mit Sicherheits-Gummikappen und Stangenpuffern aus speziell entwickeltem Vollgummi. Verschleißfreie Doppelkugellager garantieren ermüdungsfreie Handgelenke – selbst nach langem Spielen. Die äußerst bruchfesten Spielfiguren entsprechen offiziell dem Turnierstandard und sind einzeln austauschbar. Dieser Turnierkicker ist bedingungslos in Schulen, Gaststätten und Vereinsheimen einsetzbar. Lieferung mit 10 Turnierbällen, Spielregeln, Montageanleitung und Werkzeug. Erfüllt die EU-Sicherheitsnormen. Maße/Daten: 142 x 76 x 89 cm (L x B x H), Spielfeldgröße 121 x 70,5 cm, Gewicht ca. 80 kg.

- 6248 672,90

**Tischkicker Master Cup mit Münzeinwurf**

1 Spiel = 50 Cent. Dekor blau/rot, absolut kratzfeste Oberfläche mit zusätzlichen Aluminium-Schutzleisten an den oberen Kanten. Ideal für den Einsatz in öffentlichen Gebäuden. Stabile, gespreizte Standbeine mit extra Stellfüßen für perfekte Justiertierung. Besonders belastbar sind die hochglanzverchromten Massiv-Stahlstangen, Ø 16mm, mit ergonomischen Kunststoffgriffen und nahezu unzerbrechlichen, aufgegossenen Spielerfiguren. Die Stangen laufen in hochwertigen Kugellagern und sind zur Korpuswand hin mit Gummipuffern gedämpft. Die Torwarte sind 360° frei rotierend. Erfüllt die EU-Sicherheitsnormen. Maße/Daten: 144 x 76 x 89 cm (L x B x H), Spielfeldgröße: 121 x 70,5 cm, Gewicht ca. 100 kg.



- 6249 1.275,90

**Tischkicker Master Cup mit Münzeinwurf und Glasabdeckung**

1 Spiel = 50 Cent. Die Glasabdeckung ist aus gehärtetem Sicherheitsglas, das Geräusche und die Verschmutzung reduziert. Zusammen mit der Ballzuführung wird das Entwenden von Bällen verhindert. Zur Reinigung oder Inspektion kann die obere Gehäusehälfte leicht hochgeklappt werden. Erfüllt die EU-Sicherheitsnormen. Maße/Daten: 156 x 125 x 92 cm (L x B x H), Spielfeldgröße: 120 x 70 cm, Gewicht ca. 102 kg.

- 6253 1.381,90

**Outdoor-Tischkicker Storm F-2**

Das Schwergewicht unter den echten Outdoor-Kickern. Problemloser Einsatz in allen Open-Air-Bereichen wie in Freibädern und Campingplätzen. Konstruktion aus thermoplastischem Kunstharz und Fiberglas. Verbindungselemente aus rostfreiem Edelstahl. Spielstangen, Ø 16 mm, zweifach verchromt. Spielfläche aus speziell temperiertem 5 mm starkem Glas. Stabile Fußkonstruktion mit integrierten Stellfüßen. Witterungsresistente Gleitlager und extrem widerstandsfähige Spielerfiguren. Seitlich angebrachte Ballentnahmen. Lieferung mit 10 Turnierbällen. Erfüllt die EU-Sicherheitsnormen. Maße/Daten: 140 x 78 x 88 cm (L x B x H), Spielfeldgröße: 118 x 70 cm, Gewichte ca. 73 kg.



**Glasabdeckung mit Diebstahlschutz zum Outdoor-Tischkicker Storm F-2**

Abdeckung aus 4 mm Sicherheitsverbundglas inklusive Rahmen. An unbeaufsichtigten Plätzen dient sie als Schutz und hält die Spielfläche sauber.

- 6255 1.090,90
- 6256 278,90



**Tischkicker G-5000**

Filigranes Design mit hochwertiger Verarbeitung – der perfekte Kicker für den Innenbereich in Jugendräumen und öffentlichen Einrichtungen. 30 mm-starker Mehrschicht-Korpus mit Laminatbeschichtung in Birne-Dekor. Stabile, schräge und höhenverstellbare Tischbeinkonstruktion aus 40 mm starkem MDF mit schwarzer Melaminbeschichtung. Stabile Massiv-Spielstangen, Ø 16 mm, die in Kugellagern laufen, mit hochwertigen Holzgriffen am Ende. Die nahezu unzerbrechlichen Spieler sind fest auf die Stangen gegossen, und zur Korpuswand hin mit Distanzfedern gedämpft. Die Torwarte sind 360° frei rotierend. Grünes Laminatspielfeld mit weißen Linien und aufgesetzten Kunststoffecken. Einfache Ballentnahme durch die in den Tischseiten integrierten Ball-Torkästen. Balleinwurfschalen komplettieren den Komfort. Zum Lieferumfang gehören 10 weiße Nylon-Kickerbälle Ø 34 mm. Erfüllt die EU-Sicherheitsnormen.

- Maße/Daten: 150 x 125 x 89 cm (L x B x H), Spielfeldgröße: 120 x 70 cm, Gewicht ca. 80 kg.
- 6254 1.022,90



**Tisch-Fußballspiel KICKER**

Mit Unterbau und Spielmulde aus Polymerbeton, einschl. Nivelliereinrichtung und Bodenverankerung. Abmessung einschl. V2A Spielgestänge 140 x 125 cm, Höhe ca. 90 cm, Gewicht: ca. 340 kg. Robuster Kicker für Pausenhof und öffentliche Einrichtungen, witterungsbeständig und wartungsfrei Lieferung ab Werk, ohne Aufbau.

- 6255 2.729,90

**Billardtisch Sedona**

Das Highlight in Optik und Qualität. Unempfindliches und sehr pflegeleichtes Holzdekor. Mit 23 mm starker, spezialbeschichteter Spielplatte, die absolut schwingungsfrei liegt und Spieleigenschaften bietet wie bei einer Schiefer-Platte. Mit geräuscharm, automatischem Ballrücklauf. Naturgummibanden garantieren einen exakten Kugelrückstoß. Traditionelles grünes Billardtuch das sehr robust und extrem haltbar ist. Hohe Standfestigkeit Dank höhenverstellbarer Balkenfüße. Dieser Tisch ist bereits komplett vormontiert, lediglich die 2 Wangenfüße sind am Unterbau zu befestigen. Optional erhältlich ist eine 2-teilige Abdeckplatte, 12 mm stark.

Inkl. Zubehör: Kugeln in Turniergröße Ø 57 mm, 2 Spielqueues 140 cm, Aufstelldreieck und Kreide.



**Billardleuchte London**

Spezielle Billardleuchte mit einem hervorragenden Lichtkegel. Die grünen Messingschirme mit einem Ø von 35 cm sind sehr robust und pflegeleicht. Lieferung komplett mit Aufhängung und entsprechenden Deckenrosetten. Länge 148 cm, max. 3 x 75 Watt. Lieferung ohne Leuchtmittel.

6068

129,90

**Sedona 6 ft.**

Außenmaße (L x B x H): 208 x 118 x 82 cm  
Spielfeld (L x B): 180 x 90 cm  
Gewicht ca.: 110 kg

**Sedona 7 ft.**

Außenmaße (L x B x H): 229 x 128 x 82 cm  
Spielfeld (L x B): 200 x 100 cm  
Gewicht ca.: 125 kg

6220	Sedona 6 ft.	703,90
6221	Sedona 7 ft.	752,90



**Abdeckplatte 2-teilig für Billardtisch Sedona**

12 mm stark. Damit kann man den Tisch in Sekundenschnelle in einen Ess- oder Arbeitstisch umwandeln.

6222	für Sedona 6 ft.	138,90
6223	für Sedona 7 ft.	160,90

**Montagekosten Sedona 6 / 7ft.**

für Billardtische Sedona 6 / 7ft. bundesweit. Achtung: Wenn Montage nicht ebenerdig erfolgt, sind vom Kunden 1-2 Tragehelfer zu stellen.

1068	309,90
------	--------

**Lieferkosten Sedona 6 / 7ft.**

für Billardtische Sedona 6 / 7ft. bundesweit.

1066	183,90
------	--------

**Billardtisch London**

Formschöner und praktischer Billardtisch. Die Oberfläche in Buche und das blaue Qualitätstuch sind pflegeleicht und unempfindlich. Die Spielplatte ist aus feuchtigkeitsresistentem Material. Die beiden stabilen Balkenfüße sind höhenverstellbar und durch eine einklappbare Metalstrebe mit dem Korpus verbunden. Dadurch kann man den Tisch in kürzester Zeit platzsparend zusammenklappen. Der Tisch ist mit Balleinfalltaschen ausgestattet. Auf der Stirnseite ist ein Kugel-Ablagefach integriert. Optional erhältlich ist eine 2-teilige Abdeckplatte, 12 mm stark. Inkl. Zubehör: Kugeln in Turniergröße Ø 57 mm, 2 Spielqueues 140 cm, Aufstelldreieck und Kreide.



**London 5 ft.**

Außenmaße (L x B x H): 182 x 102 x 80 cm  
Spielfeld (L x B): 160 x 80 cm  
Gewicht ca. 75 kg

**London 6.5 ft.**

Außenmaße (L x B x H): 210 x 116 x 80 cm  
Spielfeld (L x B): 188 x 94 cm  
Gewicht ca. 95 kg

6224	London 5 ft.	638,90
6225	London 6.5 ft.	729,90

**Lieferkosten London 5 / 6,5 ft.**

Lieferkosten bundesweit.

1069	155,90
------	--------

**Abdeckplatte 2-teilig für Billardtisch London**

12 mm stark. Damit kann man den Tisch in Sekundenschnelle in einen Ess- oder Arbeitstisch umwandeln.

6226	für London 5 ft.	138,90
6227	für London 6,5 ft.	160,90



**Poolbillard-Kugeln (16-er Satz)**

Kompletter Satz in Standard-Ausführung, je Ø 57,2 mm.

6699	Satz zu 16 Stück	58,90
------	------------------	-------

**Triangel**

Aus Kunststoff, für Bälle mit Ø 57,2 mm.

6043	2	4,90
------	---	------



**Reparaturset Billard**

10-teiliges Reparaturset bestehend aus je 1 Spannvorrichtung, Schleifvorrichtung, Lederspitzenfleißer, Queuespitzentrimmer, Klebstoff, Kreide und 4 Schraubledern.

6044	Set	14,90
------	-----	-------



**Ferulen (10-er Satz)**

Aus Nylon, M8, Ø 12 mm.

6040	Satz zu 10 Stück	4,90
------	------------------	------

**Schraubleder (10-er Satz)**

M8, Ø 12 mm.

6041	Satz zu 10 Stück	4,90
------	------------------	------



**Billardkreide**

Standard blau, 12 Stück im Karton.

6513	6	5,90
------	---	------

**Billardtisch Black Pool**

Moderner und eleganter Billardtisch. Der massive, absolut verzugsfreie Unterbau auf dem die 3-teilige, 25 mm starke Naturschieferplatte aufliegt, sorgt für ein Höchstmaß an Stabilität. Die professionellen Vollgummibanden garantieren einen exakten Bandenabschlag und gewährleisten selbst den turniermäßig ambitionierten Spielern optimale Voraussetzungen. Das blau-grüne Billardtuch ist von bester Qualität. Der Tisch ist mit zusätzlicher Ballablage an der Stirnseite und geräuscharmen Einfalltaschen ausgerüstet. Höhenverstellbare FüÙe sorgen für ein Höchstmaß an Stabilität. Inkl. Kugeln in Turniergröße, 2 Queues, Triangel und Kreide. Lieferung dieser Tische nur mit kostenpflichtigem Komplettservice möglich.

**Black Pool 7 ft.**

Aufstellmaß (L x B): 230 x 131 cm  
 Spielfläche (L x B): 198 x 99 cm  
 Gewicht ca. 280 kg

**Black Pool 8 ft.**

Aufstellmaß (L x B): 256 x 144 cm  
 Spielfläche (L x B): 224 x 112 cm  
 Gewicht ca. 330 kg

**Black Pool 9 ft.**

Aufstellmaß (L x B): 286 x 159 cm  
 Spielfläche (L x B): 254 x 127 cm  
 Gewicht ca. 380 kg



**BLACK POOL - BILLARDTISCHE WERDEN NUR IN VERBINDUNG MIT DEM KOMPLETTSERVICE ANGEBOTEN.**

**Komplettservice**

Lieferung und spielbereiter Aufbau - Billardtisch Black Pool in Deutschland. Andere Länder auf Anfrage.

6881	Black Pool 7 ft.	1.892,90
6883	Black Pool 8 ft.	2.158,90
6885	Black Pool 9 ft.	2.410,90

1037	722,90
------	--------

**Billardtisch Orlando**

Poolbillard in Perfektion! Bestens geeignet für den Einsatz in Schulen, Jugendheimen oder Sportstätten. Sehr robuste Konstruktion mit Aluminium-Rundumschutzleiste. Die einteilige Spielplatte besteht aus italienischem Schiefer, was einen 100% perfekten Lauf der Kugel garantiert. Das hohe Gewicht der Schieferplatte erfordert zudem eine hohe Qualität und Stabilität des Unterbaus. Der Tisch ist mit Balleinfalltaschen ausgestattet. Optional erhältlich ist eine 2-teilige Abdeckplatte. Lieferung mit Standard-Zubehör: Kugeln in Turniergröße, Triangel, und 2 Queues.



- In 3 Größen verfügbar
- Spielplatte aus italienischem Schiefer
- Inklusive Standardzubehör
- Abdeckplatte optional erhältlich

**Orlando 6 ft.**

AußenmaÙe (L x B): 212 x 121 cm  
 Spielfeld ca. (L x B): 180 x 90 cm  
 Gewicht ca.: 270 kg

**Orlando 7 ft.**

AußenmaÙe (L x B): 230 x 130 cm  
 Spielfeld ca. (L x B): 198 x 99 cm  
 Gewicht ca.: 300 kg

**Orlando 8 ft.**

AußenmaÙe (L x B): 254 x 142 cm  
 Spielfeld ca. (L x B): 224 x 112 cm  
 Gewicht ca.: 350 kg

6228	Orlando 6 ft.	2.477,90
6229	Orlando 7 ft.	2.650,90
6231	Orlando 8 ft.	2.823,90

**Lieferkosten Orlando**

Lieferkosten für alle Billardtische Modell Orlando bundesweit.

1072	449,90
------	--------

**Abdeckplatte 2-teilig für Billardtisch Orlando**

Zum Schutz des Tuches und als Interims-Arbeits- und Ablagefläche.

6232	für Orlando 6 ft.	244,90
6233	für Orlando 7 ft.	276,90
6234	für Orlando 8 ft.	319,90

**Montagekosten Orlando**

Montagekosten für Billardtische Orlando 6-8 ft., bundesweit. Achtung: Wenn Montage nicht ebenerdig erfolgt, sind vom Kunden 2-3 Tragehelfer zu stellen.

1073	242,90
------	--------

**Standard-Queues**

Aus Nanmuholz, einteilig, Länge 140 cm, Schraubleder M8.

6071	⑨	20,90
------	---	-------

Aus Nanmuholz, einteilig, Länge 100 cm, Schraubleder M8.

6065	⑦	19,90
------	---	-------

ES-2 aus Hartholz, zweiteilig, 145 cm lang, Schraubleder M8 Ø 12 mm.

6067	⑩	37,90
------	---	-------

Aus Nanmuholz, einteilig, Länge 120 cm, Schraubleder M8.

6066	⑧	19,90
------	---	-------

Aus Fiberglas, einteilig, Länge 140 cm, schwarz, Aufsteckleder.

6075	⑪	28,90
------	---	-------



**Wand-Queuehalter**

Aus Holz, zweiteilig, für 6 Queues.

6622	18,90
------	-------

**Federwippen** aus HDPE, lichtbeständig und extrem belastbar. Der 3-schichtige Aufbau garantiert eine dauerhafte Wetterunempfindlichkeit. Das Dekor entsteht durch Anfräsung der unteren Schichten.



Chris Krokodil



Karla Küken



Gitta Gans



Ferdi Fisch



Berthold Bär

## Federwippen

Aus lichtbeständigem und extrem belastbarem Material HDPE (hochverdichtetes Polyethylen). Langlebige Qualität, in optisch ansprechendem, kindgerechten Design, produziert nach EN1176-1 und EN 1176-6. TÜV zertifiziert durch TÜV Süd (Nr.: Z2-086828-0008-Rev.02). Überall stark gerundete Kanten, freie Fallhöhe 515 mm, Fallraum ca. 400 x 322 cm. Ausgestattet mit Qualitätsfeder und vormontiertem Betonanker. Schnelle Montage durch komplett vormontiertes Oberteil. Für betonlosen Einbau ist das Eingrabeblech, 400 x 500 x 3 mm, verzinkt optional lieferbar. Maße ca. 98 x 22 x 90 cm, Gesamtgewicht: ca. 32 kg.

Standardmässig vormontierter Betonanker.



### Eingrabeblech für Federwippen

Verzinktes Eingrabeblech, 400 x 500 x 3 mm für optionalen, betonlosen Einbau.

10540	Chris Krokodil	659,90
10541	Karla Küken	659,90
10542	Gitta Gans	659,90
10543	Ferdi Fisch	659,90
10544	Berthold Bär	659,90

10545	41,90
-------	-------

Robuste und langlebige Holzspielgeräte und Spielanlagen in hochwertiger Qualität – sowohl für den privaten als auch für den öffentlichen Bereich. Im Vordergrund steht dabei das Kind mit seinen Bedürfnissen nach Bewegung und Erlebnis.

### Tolle Spielideen in Holz mit folgenden Hauptkriterien:

- Mit zugelassenem Holzschutzmittel, auf Langlebigkeit imprägniertes Massivholz, dadurch optimaler Holzschutz.
- Sauber gefräste bzw. gehobelte Hölzer.
- 10 Jahre Garantie auf die eingesetzten Rundhölzer, nach RAL imprägniert.
- Nach der Sicherheitsnorm EN 1176 für Geräte der öffentlichen Nutzung durch TÜV Thüringen zertifiziert
- Mit 5 Jahren Garantie bei sachgemäßem Gebrauch.
- Mit Pfostenschuh um den Erdkontakt von Holzpfosten zu vermeiden.

### Technische Daten für Vogelnestschaukel und Schaukelbock:

Spielalter:	3-14 Jahre
Platzbedarf:	8,0 x 9,5 = 76,0 qm
Außenmaße:	6,5 x 2,78 x 2,30 m (B x H x T)
Schwerstes Bauteil:	A-Bock, ca. 95 kg
Bodenarten:	Sand, Kies, Holzschnitzel, Rindenmulch
Fallraum:	Freie Fallhöhe 2,5 m



### Vogelnestschaukel

Aus robusten Rundhölzern, komplett mit kugelgelagerten Haken und einem Vogelneest (Ø 120 cm) mit farbigem Seilring und einer Sitzfläche aus Recyclinggummi. Kettenstahlseilmatte und Aufhängeketten mit Schlauchüberzug. Drehpunkthöhe ca. 2,50 m. Die Ständerpfosten sind an den Kopfenden mit Kunststoffabdeckungen versehen. Zum Lieferumfang gehören 4 Segmentpfostenschuhe aus verzinktem Stahl um den direkten Erdkontakt der Ständerpfosten zu vermeiden. Lieferung ab Werk, ohne Aufbau. GS zertifiziert durch TÜV Thüringen (Zertifikatsnr.: 3510.00387.Z01).

### Schaukelbock

Aus Rundhölzern (Ø 14 cm), komplett mit kugelgelagerten Haken und 2 Sicherheitsschaukelsitzen. Inklusive beidseitigem Kragarm mit einem Klettertau und einer Strickleiter. Drehpunkthöhe ca. 2,50 m. Ständerpfosten an den Kopfenden mit Kunststoffabdeckkappen. Zum Lieferumfang gehören 4 Segmentpfostenschuhe aus verzinktem Stahl um den direkten Erdkontakt der Ständerpfosten zu vermeiden. Lieferung ab Werk, ohne Aufbau. GS zertifiziert durch TÜV Thüringen (Zertifikatsnr.: 3510.00387.Z01).

10519	1.480,90	10528	2.606,90
-------	----------	-------	----------

# EUROTRAMP® KIDS TRAMP

Trampoline üben hohe Anziehungskraft auf Kinder und Jugendliche aus. Ihre Nutzung sollte stets unter Aufsicht erfolgen, da sie offiziell als Sportgeräte gelten. Leider ist dies auf öffentlichen Spielplätzen meist nicht gewährleistet. Aus diesem Grund wurde mit dem Kids Tramp **PLAYGROUND** ein Bodentrampolin entwickelt, welches der Spielplatzgerätenorm DIN EN 1176 entspricht und daher auch keiner Aufsicht bedarf. Es garantiert durch seine Witterungsbeständigkeit ganzjährigen Sprungspaß.

Das Modell **KINDERGARTEN** ist hingegen nur für Einrichtungen mit ständiger Aufsicht und kontrolliertem Zugang gedacht. Beide Versionen können entweder mit Fallschutzplatten oder mit einer blauen Rahmenpolster-Ganzabdeckung ausgestattet werden (**bitte separat bestellen**). In frei zugänglichen Bereichen sind unbedingt Fallschutzplatten und für den beaufsichtigten Bereich die Rahmenpolster-Ganzabdeckung zu empfehlen! Das Kids Tramp **PLAYGROUND ROUND** ist für den unbeaufsichtigten Bereich konzipiert und wird ausschließlich mit einer Fallschutzplattenabdeckung ausgeliefert.

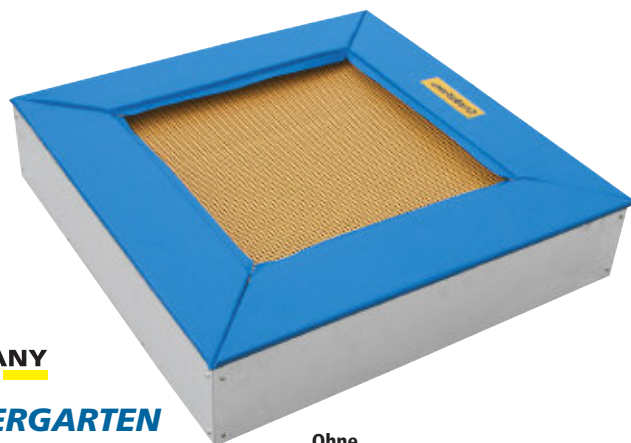

made in GERMANY

**KINDERGARTEN**

Ohne Vandalismusschutz



Mit Vandalismusschutz

**PLAYGROUND**

## Kids Tramp Playground

Rahmenprofil 150 x 150 x 30 cm aus hochwertigem Stahl zum Einbau in den Boden, feuerverzinkt, Grubentiefe 30/50 cm. Sprungtuch aus drahtverstärktem Gurtgewebe (107 x 107 cm). 36 Stahlfedern Länge 185 mm, Ø 20 mm. Für den unbeaufsichtigten und frei zugänglichen Spielplatzbereich, mit reduzierter Wurfkraft. UV-Licht- und witterungsbeständig, mit Vandalismusschutz. Nach EN 1176. Gewicht 113 kg.

4777 3.003,90



Mit Vandalismusschutz

**PLAYGROUND ROUND**

## Kids Tramp Playground round

Rahmenprofil 150 x 150 x 30 cm aus hochwertigem Stahl zum Einbau in den Boden, feuerverzinkt, Grubentiefe 30/50 cm. Sprungtuch aus drahtverstärktem Gurtgewebe (107 x 107 cm). 36 Stahlfedern Länge 185 mm Ø 20 mm. Lieferung inkl. einer Rahmenabdeckung aus 8 Euroflex-Fallschutzplatten. Für den unbeaufsichtigten und frei zugänglichen Spielplatzbereich, mit reduzierter Wurfkraft. UV-Licht- und witterungsbeständig, mit Vandalismusschutz. Gewicht 113 kg.

4789 3.041,90

## Kids Tramp Kindergarten

Rahmenprofil 150 x 150 x 30 cm aus hochwertigem Stahl, feuerverzinkt, zum Einbau in den Boden. Grubentiefe 30/50 cm unter dem Sprungbereich. Sprungtuch aus PVC-beschichtetem Gittergewebe (107 x 107 cm). 36 Stahlfedern Länge 185 mm Ø 20 mm Gewicht 113 kg. Für Kindergärten und sonstige Einrichtungen mit kontrolliertem Zugang. UV-Licht- und witterungsbeständig, ohne Vandalismusschutz.

4778 2.946,90

## KidsTramp Playground Loop XL

Einbaurahmen (B x L x H) 200 x 200 x 30 cm, Sprungtuch 156 x 156 cm aus drahtverstärktem Gurtgewebe, (UV-, Licht- und witterungsbeständig) für den unbeaufsichtigten und frei zugänglichen Spielplatzbereich. 56 verzinkte Stahlfedern. Rahmenabdeckung durch abgerundete Fallschutzplatten Safe (im Lieferumfang enthalten), die für eine optimale Sicherheit und einen stufenlosen Übergang zum Sprungtuch sorgen. Sprungausschnitt Kreis-Ø: 1,48 m. Das Playground XL entspricht der Spielplatzgerätenorm DIN EN 1176, ist wetterfest und daher optimal im Außenbereich für frei zugängliche Spielplätze, in Ferienanlagen, auf Campingplätzen, in Freibädern, Schulen oder Kindergärten geeignet. Das Trampolin wird jeweils als komplett vormontierte Box angeliefert, einfacher Einbau mit detaillierter Videoanleitung. Unkomplizierte Reinigung & Service. Gewicht 170 kg. Zum Transport bei Anlieferung werden 2 Personen benötigt.

4805 4.296,90



**PLAYGROUND LOOP XL**



**KINDERGARTEN XL**

Ohne Vandalismusschutz

## PASSENDE FALLSCHUTZPLATTEN AUF SEITE 482!

### KidsTramp Playground XL

Einbaurahmen (B x L x H) 200 x 200 x 30 cm, Sprungtuch 156 x 156 cm aus drahtverstärktem Gurtgewebe, (UV-, Licht- und witterungsbeständig) für den unbeaufsichtigten Spielplatzbereich. 52 verzinkte Stahlfedern. Rahmenabdeckung durch abgerundete Fallschutzplatten Safe (im Lieferumfang enthalten), die für eine optimale Sicherheit und einen stufenlosen Übergang zum Sprungtuch sorgen. Das Playground XL entspricht der Spielplatzgerätenorm DIN EN 1176, ist wetterfest, ganzjährig einsetzbar und daher optimal im Außenbereich für frei zugängliche Spielplätze, in Freibädern, Schulen oder Kindergärten geeignet. Vormontierte Lieferung und einfacher Einbau mit detaillierter Videoanleitung. Unkomplizierte Reinigung & Service. Gewicht 168 kg. Zum Transport bei Anlieferung werden 2 Personen benötigt.

### KidsTramp Kindergarten XL

Einbaurahmen (B x L x H) 200 x 200 x 30 cm aus hochwertigem, feuerverzinktem Stahl zum Einbau in den Boden. Grubentiefe 30 cm + 10 cm unter dem Sprungbereich. Sprungtuch aus PVC-beschichtetem Gittergewebe (156 x 156 cm). 56 Stahlfedern Länge 185 mm, Ø 20 mm. Für Kindergärten und sonstige Einrichtungen mit beaufsichtigtem Spielplatzbereich. UV-Licht- und witterungsbeständig. Inkl. Fallschutzplattensystem Safe, für Einbaurahmen 200 x 200 cm, mit passendem Klebematerial. Gewicht 113 kg. Zum Transport bei Anlieferung werden 2 Personen benötigt. Ohne Vandalismusschutz.

4806 3.990,90

4804 3.911,90



**PLAYGROUND XL**

FREIZEIT

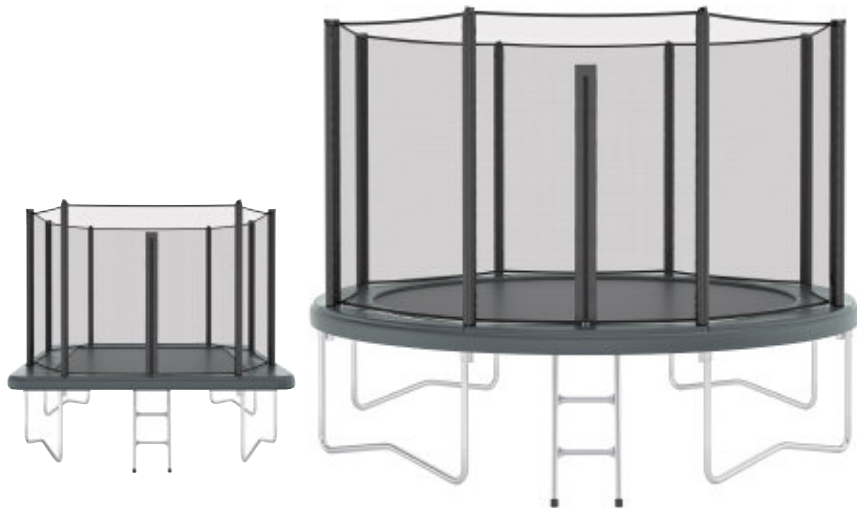

**NEU**  
im Sortiment

**KROBAT**  
PASSION FOR JUMPING

**FAMILIENTRAMPOLIN ORBIT**

Hochwertiges Outdoortrampolin für den Freizeitspaß im heimischen Garten.

<b>Abmessungen</b>	Ø 305 cm	Ø 305 cm	Ø 427 cm	335 x 244 cm
<b>Federn</b>	72	80	96	80
<b>Federlänge</b>	18 cm	21,5 cm	21,5 cm	18 cm
<b>Rahmenhöhe</b>	75 cm	90 cm	90 cm	90 cm
<b>Höhe Sicherheitsnetz</b>	180 cm	180 cm	180 cm	180 cm
<b>Max. Nutzergewicht</b>	100 kg	130 kg	130 kg	130 kg
<b>Gewicht</b>	101 kg	117 kg	119 kg	115 kg
<b>Art.Nr.</b>	52210	52211	52212	52213
<b>Preis</b>	678,90	744,90	799,90	744,90

**TRAMPOLIN ORBIT PRO**

Hochwertiges Outdoortrampolin mit verbessertem Sicherheitsnetz für den Freizeitspaß im heimischen Garten.

<b>Abmessungen</b>	Ø 366 cm	Ø 427 cm
<b>Federn</b>	96	96
<b>Federlänge</b>	21,5 cm	21,5 cm
<b>Rahmenhöhe</b>	90 cm	90 cm
<b>Höhe Sicherheitsnetz</b>	180 cm	180 cm
<b>Max. Nutzergewicht</b>	130 kg	130 kg
<b>Gewicht</b>	135 kg	147 kg
<b>Art.Nr.</b>	52216	52217
<b>Preis</b>	1.099,90	1.199,90



**NEU**  
im Sortiment



**NEU**  
im Sortiment

**TRAMPOLIN ORBIT FLAT**

Ebenerdiges Outdoortrampolin für den Freizeitspaß im heimischen Garten.



<b>Abmessungen</b>	Ø 366 cm	Ø 427 cm
<b>Federn</b>	96	104
<b>Federlänge</b>	21,5 cm	21,5 cm
<b>Rahmenhöhe</b>	25 cm	25 cm
<b>Höhe Sicherheitsnetz</b>	optional	optional
<b>Max. Nutzergewicht</b>	130 kg	130 kg
<b>Gewicht</b>	132 kg	144 kg
<b>Art.Nr.</b>	52214	52215
<b>Preis</b>	999,90	1.139,90

**SPORTTRAMPOLIN PRIMUS CHALLENGER**

Freistehendes Sporttrampolin mit herausragenden Sprungeigenschaften für den Outdoorgebrauch. Für erfahrene und professionelle Springer - auch im Heimgebrauch.

<b>Abmessungen</b>	427 x 305 cm	518 x 305 cm
<b>Federn</b>	104	134
<b>Federlänge</b>	21,5 cm	21,5 cm
<b>Rahmenhöhe</b>	90 cm	100 cm
<b>Höhe Sicherheitsnetz</b>	180 cm	180 cm
<b>Max. Nutzergewicht</b>	130 kg	130 kg
<b>Gewicht</b>	177 kg	255 kg
<b>Art.Nr.</b>	52220	52221
<b>Preis</b>	1.735,90	2.129,90



**NEU**  
im Sortiment



### SPORTTRAMPOLIN PRIMUS FLAT

Ebenerdiges Outdoorsporttrampolin mit herausragenden Sprungeigenschaften für Fortgeschrittene und Spitzensportler.

<b>Abmessungen</b>	427 x 305 cm	518 x 305 cm
<b>Federn</b>	104	134
<b>Ferderlänge</b>	21,5 cm	21,5 cm
<b>Rahmenhöhe</b>	25 cm	25 cm
<b>Höhe Sicherheitsnetz</b>	180 cm	180 cm
<b>Max. Nutzergewicht</b>	130 kg	130 kg
<b>Gewicht</b>	155 kg	253 kg
<b>Art.Nr.</b>	52218	52219
<b>Preis</b>	1.229,90	1.933,90

**NEU**  
im Sortiment



**+30%**  
BETTER BOUNCE PERFORMANCE

SPORT PERFORMANCE



Das perforierte Sprungtuch AkroVent bietet eine hohe Luftdurchlässigkeit und kurze Trocknungszeit.

**NEU**  
im Sortiment

### PRIMUS PREMIUM

Ebenerdiges Outdoorsporttrampolin bestens geeignet für den öffentlichen Raum.

<b>Abmessungen</b>	Ø 427 cm	Ø 427 cm
<b>Federn</b>	104	104
<b>Ferderlänge</b>	21,5 cm	21,5 cm
<b>Rahmenhöhe</b>	25 cm	25 cm
<b>Höhe Sicherheitsnetz</b>	ohne	ohne
<b>Max. Nutzergewicht</b>	130 kg	130 kg
<b>Gewicht</b>	114 kg	114 kg
<b>Farbe</b>	anthrazit	schwarz
<b>Art.Nr.</b>	52222	52223
<b>Preis</b>	1.306,90	1.306,90

### TRAMPOLIN GALLUS

Kommerzielles Trampolin für gewerblichen Bereich.

<b>Abmessungen</b>	Ø 427 cm	Ø 480 cm
<b>Federn</b>	96	100
<b>Ferderlänge</b>	21,5 cm	30 cm
<b>Rahmenhöhe</b>	90 cm	100 cm
<b>Höhe Sicherheitsnetz</b>	180 cm	180 cm
<b>Max. Nutzergewicht</b>	130 kg	130 kg
<b>Gewicht</b>	183 kg	224 kg
<b>Art.Nr.</b>	52224	52225
<b>Preis</b>	2.351,90	2.520,90

**NEU**  
im Sortiment



**NEU**  
im Sortiment



PLAYGROUND



**NEU**  
im Sortiment

### GALLUS INGROUND

Kommerzielles Trampolin für gewerblichen Bereich in ebenerdiger Bauweise.

<b>Abmessungen</b>	Ø 366 cm	Ø 427 cm
<b>Federn</b>	96	104
<b>Ferderlänge</b>	21,5 cm	21,5 cm
<b>Rahmenhöhe</b>	25 cm	25 cm
<b>Höhe Sicherheitsnetz</b>	180 cm	180 cm
<b>Max. Nutzergewicht</b>	130 kg	130 kg
<b>Gewicht</b>	161 kg	181 kg
<b>Art.Nr.</b>	52226	52227
<b>Preis</b>	2.140,90	2.280,90

### PLAYGROUND

Für unbeaufsichtigte Spielplätze in ebenerdiger Bauweise mit Kautschukfallschutz.

<b>Abmessungen</b>	200 x 200 cm
<b>Federn</b>	60
<b>Ferderlänge</b>	14 cm
<b>Rahmenhöhe</b>	40 cm
<b>Höhe Sicherheitsnetz</b>	ohne
<b>Max. Nutzergewicht</b>	100 kg
<b>Gewicht</b>	211 kg
<b>Art.Nr.</b>	52228
<b>Preis</b>	2.129,90



**NEU**  
im Sortiment



**Fallschutzplattensystem Safe**

Fallschutzplattensystem Safe - mit gerundeten Kanten, passend zu Kids Tramp Playground oder Kindergarten. Für Einbaurahmen 150 x 150 cm, 30 mm stark, mit passendem Klebematerial. Gesamtgewicht ca. 15 kg.

4788 507,90

**Fallschutzplattensystem**

Fallschutzplattensystem passend für Kids Tramp XL. 200 x 200 cm, grau. Kompletter Satz bestehend aus 12 Platten, 30 mm stark und 4 Klebekartuschen. Lieferung unfrei ab Herstellerwerk.

47881 745,90

**Fallschutzplatten**

Fallschutzplatten passend für Kids Tramp XL in grau.

- Mittelteil, 50 x 28,5 cm, ohne Gehrung 805614 92,90
- Eckteil, Gehrung rechts 805615 92,90
- Eckteil, Gehrung links 805616 92,90

**NEU**  
im Sortiment

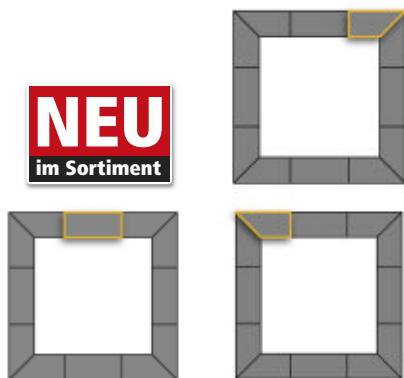

**Sprungtuch für Kids Tramp Playground XL**

Speziell beschichtetes Sprungtuch 156 x 156 cm. Drahtverstärktes Gurtgewebe mit Spezialbeschichtung in schwarz, inkl. Einhängestifte und Montagewerkzeug. Lieferung unfrei ab Herstellerwerk.

47883 1.635,90

**NEU**  
im Sortiment

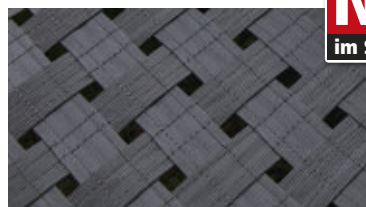

**AUS EIGENER PRODUKTION**



**Kindergarten-Sitzbank Junior**

Stapelbares, stabiles Stahlrundrohr-Untergerüst, farbig lackiert, rote Sitzleisten. Banklänge 150 cm, Sitzhöhe ca. 30 cm. Die Bank ist nicht für den dauerhaften Einsatz im Outdoorbereich geeignet.

10860 399,90



**Kindergartentisch**

Wetterfeste, weiße Kunststoff-Tischplatte. Galvanisch verzinkter, anklappbarer Stahlrohr-Unterbau. Fußenden mit Kunststoffkappen. Abmessung 120 x 65 x 56 cm.

10863 234,90



**Sitzbank Oslo**

Stabiler und formschöner Unterbau aus Rechteck-Stahlrohr. Sitz- und Rückenleisten wetterfest imprägniert. Unterbau kunstharzlackiert. Feste Bodenverankerung möglich. Bänke können im Winter raumsparend gestapelt werden. Banklänge 190 cm, Sitzhöhe 45 cm.

10854 815,90



**Sitzbank Madrid**

Feuerverzinkte Stahlrohr-Vierkantfüße, wetterfest imprägnierte Holzbohlen (5 x 20 cm), mit Rückenlehne, Banklänge 200 cm, Sitzhöhe 45 cm, Befestigung möglich.

10840 895,90



**Sitzbank Lissabon**

Feuerverzinkte Stahlrohr-Vierkantfüße, wetterfest imprägnierte Holzbohlen (5 x 20 cm), Banklänge 200 cm, Sitzhöhe 45 cm, Befestigung möglich.

10841 581,90

**AUS EIGENER PRODUKTION**

**AUS EIGENER PRODUKTION**

**AUS EIGENER PRODUKTION**

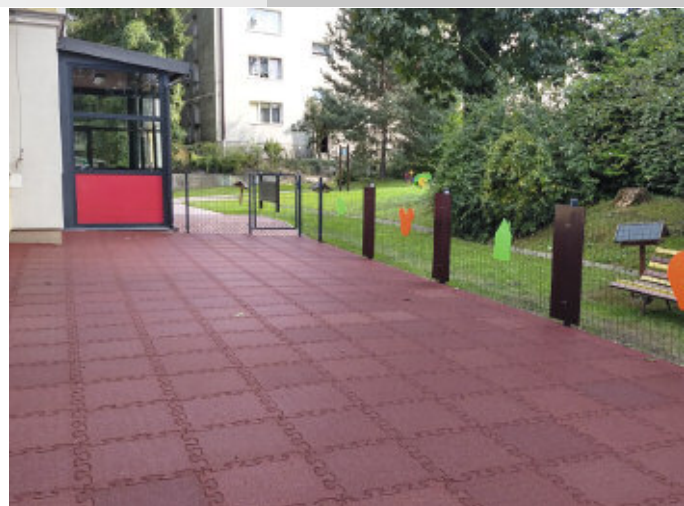

## PUZZLE MAT 3D

Fallschutzmatten mit vordefiniertem Fugenabstand und einer Drainage für die unterschiedlichsten Untergründe. Die Matten kommen ganz ohne Steckverbindungen aus. Mit den passenden Rand- und Eckplatten entsteht eine homogene Bodenfläche. Besonders für Spielplätze eignen sich die abgeschrägten Rand- und Eckplatten. Die Fallschutzmatten Puzzle Mat 3D finden ihren Einsatz auf Spielplätzen, Balkonen, Terrassen, Schwimmbädern, Kindergärten, Schulhöfen und Sportstätten.

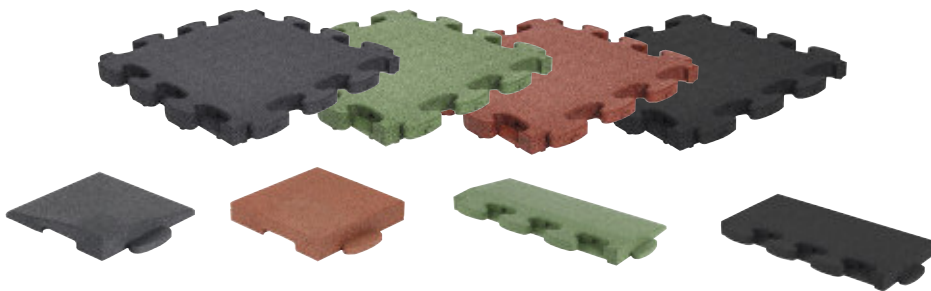

Farbe	Stärke	Fallhöhe	FALLSCHUTZPLATTE				ECKPLATTE ABGESCHRÄGT			ECKPLATTE GERADE			RANDPLATTE ABGESCHRÄGT			RANDPLATTE GERADE		
			Platten-größe	Anzahl pro m2	Artikel-nr.	Preis	Platten-größe	Artikel-nr.	Preis	Platten-größe	Artikel-nr.	Preis	Platten-größe	Artikel-nr.	Preis	Platten-größe	Artikel-nr.	Preis
grau	4,5 cm	160 cm	55 x 55 cm	3 – 4	54820	22,90	25 x 25 cm	54832	8,90	25 x 25 cm	54844	8,90	55 x 25 cm	54856	15,90	55 x 25 cm	54868	14,90
grün	4,5 cm	160 cm	55 x 55 cm	3 – 4	54821	24,90	25 x 25 cm	54833	8,90	25 x 25 cm	54845	8,90	55 x 25 cm	54857	15,90	55 x 25 cm	54869	15,90
rot	4,5 cm	160 cm	55 x 55 cm	3 – 4	54822	20,90	25 x 25 cm	54834	7,90	25 x 25 cm	54846	6,90	55 x 25 cm	54858	13,90	55 x 25 cm	54870	13,90
schwarz	4,5 cm	160 cm	55 x 55 cm	3 – 4	54823	20,90	25 x 25 cm	54835	7,90	25 x 25 cm	54847	6,90	55 x 25 cm	54859	12,90	55 x 25 cm	54871	12,90
grau	6 cm	210 cm	55 x 55 cm	3 – 4	54824	28,90	25 x 25 cm	54836	10,90	25 x 25 cm	54848	10,90	55 x 25 cm	54860	19,90	55 x 25 cm	54872	19,90
grün	6 cm	210 cm	55 x 55 cm	3 – 4	54825	31,90	25 x 25 cm	54837	11,90	25 x 25 cm	54849	11,90	55 x 25 cm	54861	20,90	55 x 25 cm	54873	20,90
rot	6 cm	210 cm	55 x 55 cm	3 – 4	54826	27,90	25 x 25 cm	54838	9,90	25 x 25 cm	54850	9,90	55 x 25 cm	54862	18,90	55 x 25 cm	54874	18,90
schwarz	6 cm	210 cm	55 x 55 cm	3 – 4	54827	27,90	25 x 25 cm	54839	9,90	25 x 25 cm	54851	9,90	55 x 25 cm	54863	17,90	55 x 25 cm	54875	18,90
grün	8 cm	280 cm	55 x 55 cm	3 – 4	54828	41,90	25 x 25 cm	54840	15,90	25 x 25 cm	54852	15,90	55 x 25 cm	54864	29,90	55 x 25 cm	54876	29,90
grün	8 cm	280 cm	55 x 55 cm	3 – 4	54289	43,90	25 x 25 cm	54841	16,90	25 x 25 cm	54853	16,90	55 x 25 cm	54865	29,90	55 x 25 cm	54877	29,90
rot	8 cm	280 cm	55 x 55 cm	3 – 4	54830	36,90	25 x 25 cm	54842	14,90	25 x 25 cm	54854	14,90	55 x 25 cm	54866	26,90	55 x 25 cm	54878	26,90
schwarz	8 cm	280 cm	55 x 55 cm	3 – 4	54831	36,90	25 x 25 cm	54843	13,90	25 x 25 cm	54855	13,90	55 x 25 cm	54867	25,90	55 x 25 cm	54879	25,90

**NEU**  
im Sortiment



### Fallschutzplatte FV-80

Die Fallschutzplatte FV-80 eignet sich perfekt für die Verwendung auf Spielplätzen. Durch Steckverbinder – 2 auf jeder Seite – werden die einzelnen Platten miteinander verbunden. Mit Drainage, Outdoor geeignet, für eine Fallhöhe von 300 cm. Maße (L x B) 50 x 50 cm.

Material Gummigranulat, Gewicht 12,7 kg. Lieferung unfrei ab Herstellerwerk!

54880	Stärke 5 cm	19,90
54881	Stärke 6 cm	24,90
54882	Stärke 8 cm	24,90

OBERSEITE



### Fallschutzplatte F-40

Fallschutzplatte aus recyceltem Gummigranulat, Outdoor geeignet. Die Platten können mit 4 Kunststoffsteckverbindern – je 2 auf jeder Seite – miteinander verbunden werden. Für eine Fallhöhe von 200 cm, Maße (L x B x H) 50 x 50 x 4 cm, Gewicht 7,5 kg.

54883	17,90
-------	-------

**NEU**  
im Sortiment



Abbildung ähnlich ①



Abbildung ähnlich ②



Abbildung ähnlich ④

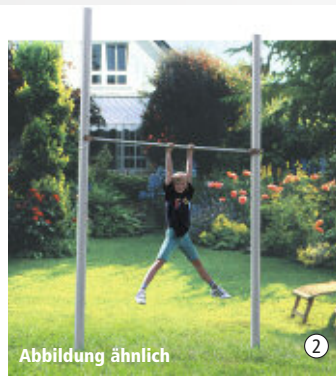

Abbildung ähnlich ③

Das **Garten-Multisystem** kann im Gegensatz zu den marktüblichen Geräten der Körpergröße der Kinder angepasst werden. Sämtliche bereits gekauften und montierten Teile können bei Erweiterung ausnahmslos verwendet werden. Das System entspricht in jeder Ausbaustufe den statischen Ansprüchen. Die aufgeführten Systemvarianten sind Vorschläge, welche auch individuell nach Ihren Wünschen, gemäß der Elemente-Liste, zusammengestellt werden können.

**Family-Set**

- Garten Multisystem Family-Set
- 2 x 10580 Stütze
- 1 x 10583 Schaukelbalken
- 1 x 10586 Verlängerung Klettertau
- 1 x 10599 Befestigungsteile
- 1 x 10588 Kletterstange
- 1 x 10585 Verlängerung Kegelkugel
- 1 x 10582 Reckstange
- 1 x 10591 Kegelspielset
- 1 x 10423 Schaukelset 2,50 m
- Gewicht der Anlage ca. 102 kg.

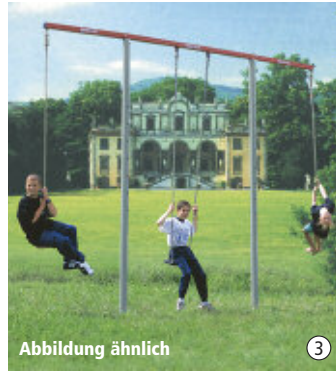
10509 Set ① 2.137,90

**Action-Set**

- 2 x 10580 Stützen
- 1 x 10583 Schaukelbalken
- 2 x 10586 Verlängerung Klettertau
- 2 x 10589 Aufhängehaken
- 1 x 10423 Schaukelset
- 1 x 17820 Tellerschaukel
- 1 x 10446 Knotentau 2,5 m
- Gewicht der Anlage ca. 71 kg.

10508 Set ③ 962,90

**Schaukel-Set**

- 2 x 10580 Stützen
- 1 x 10583 Schaukelbalken
- 1 x 10423 Schaukelset
- Gewicht der Anlage ca. 65 kg.

10507 Set ④ 670,90

**Reck-Set**

- 2 x 10580 Stützen
- 1 x 10582 Reckstange
- Gewicht der Anlage ca. 57 kg.

10506 Set ② 568,90

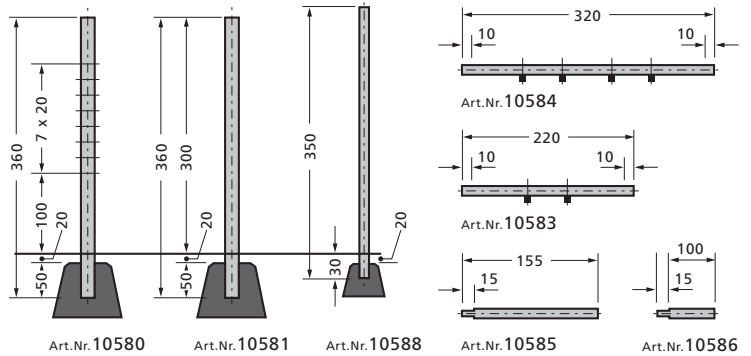

**GARTEN-MULTISYSTEM ELEMENTE UND ZUBEHÖR**

**Stütze**

Stahlrohr, verzinkt (Ø 90 mm, Länge 3,60 m).  
Gewicht ca. 24,3 kg.

- 10580 mit Bohrungen 180,90
- 10581 ohne Bohrungen 148,90

**Schaukelbalken**

Schaukelhaken mit Nadellagerung, mit Befestigungsteilen, für 1 und 2 Schaukeln.

- 10583 1 Sch., Br. 2,20 m 277,90
- 10584 2 Sch., Br. 3,20 m 387,90

**Verlängerung**

Für Kegelkugel, mit Aufhängehaken und Befestigungsteilen.

- 10585 Länge 1,55 m 230,90

Für Klettertau oder Kletterstange, mit Befestigungsteilen ohne Aufhängehaken.

- 10586 Länge 1 m 109,90

**Reckstange**

In Turnhallenqualität aus Edelstahl mit hoher Festigkeit, Gabeln mit Sicherheitsstecker.

- 10582 322,90

**Kletterstange**

Verzinkt, ohne Befestigungsteile.  
Länge 3,60 m.

- 10588 70,90

**Befestigungsteile**

Für Kletterstange, einfach.

- 10599 52,60

**Aufhängehaken**

Für Klettertau oder Kegelkugel.

- 10589 ⑤ 11,90

**Zielpfosten**

Um diesen Richtpfahl muss beim Kegelspiel die Kugel herumgeschwungen werden. Länge 60 cm, Ø ca. 2,5 cm. Lieferung mit Bodenhülse Ø ca 3,1 cm, Länge 10 cm.

- 10594 88,90

**Kegelspiel-Set**

Bestehend aus: Kegelsatz, Holzkugel, Richtpfahl und Kegelplatte. Einschließlich Spiel- und Montageanleitung.

- 10591 Set ⑥ 867,90

**Kegelsatz**

8 Kegel und 1 König aus lasiertem Holz, Höhe je ca. 40 cm. Gesamtgewicht ca. 7 kg.

- 10592 ⑦ 256,90

**Kegelplatte**

Verzinktes Stahlblech mit eingepprägten Kegel-Aufstandsflächen.

- 10598 277,90

**Holzkugel**

Mit Polyesterseil, höhenverstellbar durch Stellacht. Mit Notglied zur Befestigung am Balken und Feder-Karabinerhaken zur Befestigung des Seils an der Kugel. Ø der Kugel ca. 14 cm, Gewicht ca. 1,1 kg.

- 10593 ⑧ 139,90

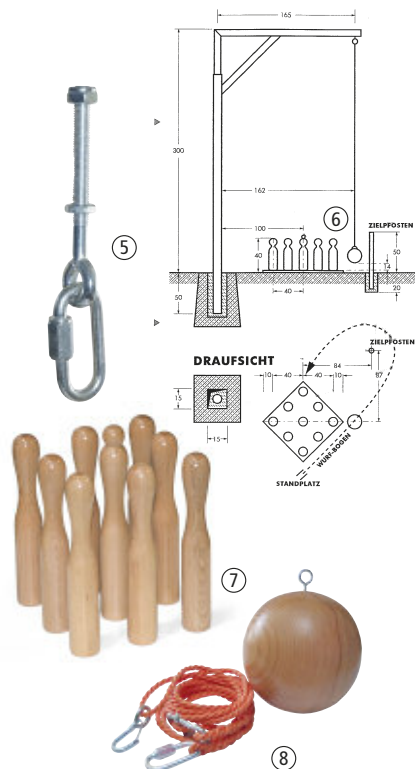

Schaukelzubehör (privat)



**Kinderschaukel**

Extra große und stabile Schaukel aus Kunststoff, 44 x 17 cm, rot. Mit Polyseilen (Ø 10 mm), verstellbar bis zu einer Länge von 185 cm.

10424 20,90



**Gitterschaukel**

Bunter Kleinkindschaukelsitz mit doppeltem Holzgitter, 32 x 32 cm, Aufhängeseil bis 1,80 m verstellbar. Tragfähigkeit max. 40 kg.

10445 (EUR 6,02/ m) 25,90



**Tellerschaukel**

Polyethylenseil (Ø 1,2 cm, Länge 200 cm), mit Einhängerung und Stellacht, Holzsteller Ø 35 cm. Tragkraft ca. 50 kg, Min. Freiraum Ø 400 cm.

17820 34,90



**Schaukelbrett**

Schaukelbrett aus Hartholz, 46 x 17 x 3 cm. Mit 2 Verstärkungsleisten und 4 Bohrungen sowie 2 integrierte Seilschlaufen zum Befestigen der Schaukelseile. Tragkraft ca. 50 kg.

10456 16,90



**Schaukelseile**

Seile aus Polypropylen (Ø 12 mm) mit Aufhängeöse und Stellacht mit Klappe zur Einstellung der Seillänge von 2,20 m bis 3 m.

10433 Paar 32,90



**Schaukelseile**

Seile aus Polyethylen Ø 1 cm mit eingespleißtem Aufhängering sowie Stellacht zur stufenlosen Höhenverstellung (Für das Schaukelbrett sind 2 Paare erforderlich).

10419 2 m (Paar) 20,90  
10420 3 m (Paar) 23,90



**Schaukelset**

Das Set besteht aus 1 Paar Polyethylenseile (Ø 10 mm, verstellbar durch Stellachten), 1 Holz-Schaukelbrett, ca. 46 x 18 cm, bis ca. 50 kg belastbar, 1 Paar Turnringe mit Kunststoffgriffen und 1 Holztrapez mit verzinkten Stahlringen.

10423 Länge 2,50 m 37,90  
10414 Länge 2,00 m 33,90



**Strickleiter**

Strickleiter aus Polypropylen Ø 16 mm, Länge 2,50 m, Breite 32 cm, mit 7 Escheholzsprossen.

10442 77,90



**Klettertau**

Aus Polyethylen, Ø 2 cm, mit Aufhängering und Knoten am Tauende, max Nutzlast 50 kg.

10449 Länge 2 m (EUR 13,45/ m) 26,90  
10446 Länge 2,5 m (EUR 11,16/ m) 27,90



**Turnringe**

Turn- und Schaukelringe aus Metall mit Kunststoffgriffen.

10418 Paar 15,90



**Trapezstange**

Aus Holz Ø 34 mm, Länge 48 cm, mit verzinkten Stahlringen.

10417 8,90



**Schaukelhaken**

Spezial-Schraubenhaken mit Holzgewinde, mit Nylon-Lagerbuchse.

10410 Paar 11,90

Mit metrischem Gewinde für Rohre bis 5 cm Ø, mit Nylon-Lagerbuchse.

10411 Paar 13,90



**Sicherheits-Schaukelhaken mit Befestigungsplatte**

Starre Ausführung mit großer verzinkter Befestigungsplatte mit 4 Bohrungen.

33109 Stück 45,90

**Schaukelzubehör für öffentliche Spielplätze**

Sicherheits-Schaukellager für öffentliche Spielplätze. Diese Lager sind absolut sicher gegen unbeabsichtigtes Aushängen. Die eingebauten Gleitlager sorgen für minimalen Verschleiß. Sehr robuste, stabile Ausführung. Die Lieferung erfolgt jeweils mit verschraubbarem Kettenschnellverschluss. Alle Teile sind verzinkt.



**Gummi-Schaukelsitz**

Mit Stahleinlage (B x L x H) 15,5 x 45,5 x 2,5 cm. Kanten extrem elastisch, dadurch werden bei Aufprall Verletzungen weitgehend ausgeschlossen. Max. Gewichtsbelastung 100 kg. Lieferung ohne Ketten.

10436 49,90



**Gummi-Schaukelsitz-Set**

Gummi-Schaukelsitz mit montierten Schaukelketten, Länge 1,70 m für Aufhängehöhe 2,20 m oder Länge 2,50 m für Aufhängehöhe 3,00 m.

10452 Länge 1,70 m 171,90  
10453 Länge 2,50 m 124,90



**Schaukelketten**

Verzinkte Stahlketten, mit Aufhängering, Kettenlänge 1,70 m, Aufhängehöhe 2,20 m.

10434 Paar 74,90

Verzinkte Stahlketten mit Aufhängering, Kettenlänge 2,50 m, Aufhängehöhe 3,00 m.

10435 Paar 70,90

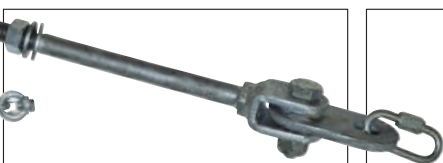

**Sicherheits-Schaukellager**

Verzinkt, mit Gewindestange M16. Erforderliche Länge = Balken-Ø + 30 mm. Verkauf nur paarweise. Lieferung inklusive Notglied.

10438 150 mm (Paar) 127,90  
10428 180 mm (Paar) 127,90  
10427 200 mm (Paar) 129,90  
10426 220 mm (Paar) 129,90  
10425 240 mm (Paar) 129,90



**Sicherheitsschaukellager**

Sicherheitsschaukellager mit Stahlplatte zum Anschrauben mit Bohrungen für M16. Lieferung inklusive Notglied.

10429 Paar 107,90



**Sicherheitsschaukellager**

Zum Anschweißen an bauseitige Stahlkonstruktion. Lieferung inklusive Notglied.

10437 Paar 87,90

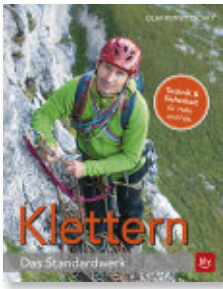

**Klettern - Standardwerk**

Autor: Olaf Perwitschky, Taschenbuch 176 Seiten. Das Buch erklärt Grundlagen, Ausrüstung, Kletter- und Sicherungstechniken sowie Trainingsmethoden hervorragend. Die Techniken für Halle und Fels sind sehr gut nachvollziehbar illustriert.

51454

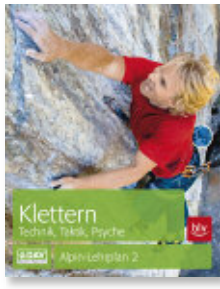

**Alpin-Lehrplan 2 Technik, Taktik, Psyche**

Autor: Michael Hoffmann. Koordination, Klettertechnik, Taktik Sportklettern und Wettkampf, Taktik beim klassischen Felsklettern, Mentales Training, Sturzangst, Konditionstraining. Für Selbststerner und begleitend zur Ausbildung. 192 Seiten.

51451



**Alpin-Lehrplan 5 - Sicherung und Ausrüstung**

Autor: Chris Semmel. Grundlagen, Selbstsicherung, Partnersicherung, Sicherungsmethoden. Grundregeln des Sportkletterns, Tourenplanung, Kletterschein, einfache Rettungsmethoden. Ausrüstung der Kletterdisziplinen, Natur- und Umweltschutz. Für Anfänger und Fortgeschrittene. 176 Seiten.

51453



**Alpin-Lehrplan 6 Wetter und Orientierung**

Autoren: Rainer Bolesch, Michael & Gerhard Hofmann. Theoretische Grundlagen der Wetterkunde, Darstellung wichtiger Wetterlagen der Alpen, Klimaänderung, Erarbeitung eigener Vorhersagen, alpine Gefahren, Grundlagen der Orientierung im Gelände. 160 Seiten.

51452



**Lehrbuch Slackline**

Autoren: Demian Geyer und Christoph Köbberl Slackline, Handbuch für Freizeit, Schule und Verein. Wissen von Theorie und Praxis des Slacklinens: Richtiger Aufbau der Lines, auftretende Probleme bei der Befestigung und mögliche Gefahren beim Spannen werden u.a. detailliert erklärt. 216 Seiten.

31299



**Sternstunden im Kinderturnen**

Autoren: Sybille Bierögel und Antje Hemming. Das Buch "Sternstunden im Kinderturnen" zeigt fantastisches Erlebnisturnen mit 64 Geräte-Karten, kompletten Stundenbildern und zahlreichen Beispielen für KIGA- und Grundschulalter. Ringordner mit 128 Seiten.

42233

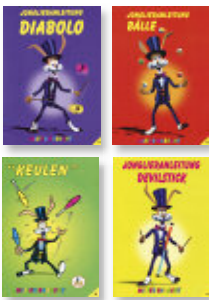

**Methodikhefte und Kurzanleitungen**

41662

41663

41664

41666



**Gummimitz Set**

In diesem Buch finden Sie die Klassiker der Kinderbeschäftigung! Buch 16 x 20 cm, mit 72 Seiten, erschienen im Moses-Verlag, Autorin: Birgit Fuchs. Ab 6 Jahren, Komplettsatz inkl. Gummiband in einer schönen Metalldose.

41772 Set



**Minitrampolin**

Ein Fachbuch für das Minitrampolinturnen, welches sich an Vereine, Schulen und Hochschulen richtet, die das Minitrampolin im Freizeit-, Breiten- oder Wettkampfsport einsetzen wollen. Autor: Jürgen Schmidt-Sinns.

41660



**Saller Übungsheft**

Übungsheft zu dem Saller Linien-Koordinationsystem von Wojciech Basiuk.

18033



**Saller Trainings-DVD**

Trainings-DVD zu dem Saller Linien-Koordinationsystem.

18035

11,90



**Floorball spielen**

Ein Nachschlagewerk über Stockey, Unihockey, Floorball. Eine faszinierende junge Sportart, die sich mittlerweile auch an deutschen Schulen etablieren konnte. 96 Seiten Autoren: Mandy Erdtel und Grit Brückner

42390



**Poster Badminton Spielregeln**

A2 Poster mit Spielregeln und Erklärungen für das Badminton-Training.

41152

5,90

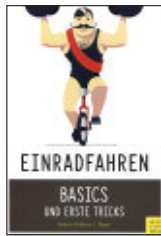

**Einradfahren Basics und erste Tricks**

Dieses Buch vermittelt – durch zahlreiche Bilder veranschaulicht – die Grundlagen des Einradfahrens Schritt für Schritt.

41665



**Luftmatz - Broschüre**

Übungsformen und Spiele für die Praxis, 16 Seiten (farbig). Format 18 x 15 cm. Autor: Gerhard Frank.

41728



**Das Schwungtuch**

Auf 50 Seiten erfahren Sie hier den Umgang mit dem Schwungtüchern. Wie sie sich in der pädagogischen Arbeit in Kinderbetreuungseinrichtungen und Schulen verwenden lassen mit Spielen und theoretische Informationen.

16965



**Trainingsbuch BRASIL®**

Das Trainingsbuch Brasil beinhaltet umfangreiches Hintergrundwissen und zahlreiche Übungen. Dieses Buch bietet Übungsanweisungen und fertig ausgearbeitete Stundenbilder für Physiotherapeuten, Übungsleiter und Trainer. 176 Seiten Autor: Gabi Fastner

42394



**Pilates**

Übungsprogramme für den ganzen Körper, für bestimmte Problemzonen und für jedes Zeitbudget. Extra: Trainieren mit Alltagsutensilien von Gürtel bis Wasserflasche. 128 Seiten, Autorin: Amiena Zylla-Schwarz.

42239



**Faszien in Bewegung**

Das Buch gibt einen Einblick in die Entstehung, Physiologie und Anatomie des Bindegewebes und anschließend ein Konzept für die Trainingspraxis. Perfekt für Trainer und Therapeuten als Hilfestellung für das Training. Format 16,5 x 24 cm, 288 Seiten, Autorin: Gunda Slomka.

42234

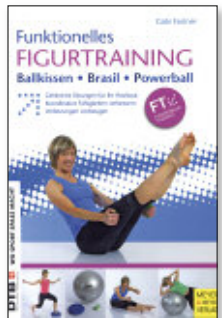

**Funktionelles Figurtraining**

Dieses Buch beschreibt Übungen mit den besten Geräten für funktionelles Figurtraining: Dem Dynair® Ballkissen®, den TOGU Brasils und dem Powerball. Zahlreiche Übungsbeispiele garantieren ein abwechslungsreiches Workout. 216 Seiten, Autor: Gabi Fastner

42397



**Schlingentraining**

100 Übungen von leicht bis schwer sind hier alle mit Bildfolgen dargestellt. Dieses Buch enthält 20 Übungsprogramme, von Spezialisten zusammengestellt. Auf einfache und schnelle Weise wird die Fitness des Sportlers verbessert. 192 Seiten, Autor: Anders Berget & Lennart Krohn-Hansen.

42396



**DYNAIR® Aero-Step® XL DVD Perfect Shape**

Anleitungen zum Functional-Training in Deutsch und Englisch, Laufzeit ca. 60 min.

42270

19,90

**DYNAIR® XXL DVD Perfect Shape**

Trainingsanleitung für ganzheitliche Bewegungen gesamte Muskelketten trainieren, in Deutsch und Englisch, Laufzeit: ca. 85 min.

41899

19,90



**Krafttrainings-Tafeln**

8 Tafeln für das Fitness-Center im DIN A2-Format (59,4 x 42 cm), 4-farbig. Auf jeder Tafel werden die wichtigsten Übungen für eine bzw. mehrere Muskelgruppen dargestellt und der korrekte Übungsablauf beschrieben. Ein Blickfang für Ihr Studio.

5003 Satz

201,90

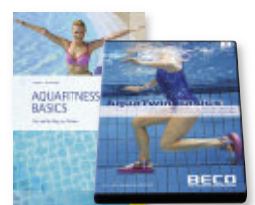

**Buch Aquafitness Basics**

Basisbuch mit umfangreichen Übungen. Trainer erhalten darüber hinaus methodische Hinweise zum Umgang mit den Teilnehmern. 168 Seiten, Autoren: Judith Oelmann & Ilona Wollschläger

42398

**DVD AquaTwin basics**

Abwechslungsreiches Aqua-Training im Flach- und Tiefwasser mit Schwerpunkt auf den unteren Extremitäten. 20 Minuten mit Susanna Zischek.

16682

23,90





Fachbücher	486	Flügeltüren- / Universalschrank	140-147,150-155	Gleitfußball	38, 456	Hammerwurf-Schutzanlage	405-406
<b>Fächerschranke</b>	150-155	Flusssteine (Balancesteine)	314	Gleitrollbretter	312	Handbalancerspiele	319, 455, 461
Fähnchenleine (Schwimmsport)	441	Flying Disc® / Flying Ring®	452-453	Gleitstein (Tornetzbefestigung)	13	<b>Handball-</b>	
Fahne für Grenzstange (Fußball)	40	Folienspiegel	266-267	G-Link Ratsche	186	- Bälle	6, 85
Fahnenhalter Clip	40	<b>FooBaSKILL</b>	67	Goalcha Streetball	84	- Beach	84
Fahnenmast	128	Football	122	<b>Glockenbälle (Blindenbälle)</b>	38, 271, 278	- Ballpakete	9
Fahrbare Abdeckung Sprungkissen	397	Football My Grip	5	Glockenkranz	336	- Time-Out-Tafel	84
<b>Fahrbare Kletterwand Roll&amp;Boulder®</b>	179	Fox Whistle	41	Glockenstab	336	- Tor-Netz	87-89
Fahrbarer Sportspiegel	266-267, 307	Freibadschrank	449	Golf	468	- <b>Tore</b>	83, 86-88, 90-91
<b>Fahr-/ klappbare Hochsprungmatte</b>	395	Freiland Tischfußball	475	GrabBalls Rubberflex®	450	Handgewichte	340, 342-345, 346-347, 349, 379
Fahreinrichtung für Sprungtische	197	Freiland-Dame/Schach	462	Grand Master® Trampolin	214	Handkolben-Pumpe	47, 281
Fahrgerüst	128	Freiland-Tischtennistische	106-107	Granulat-Abziehbesen	97	Handmikrofon	171-173
Fahradergometer	354-355	Freilandspiele	450-471	Grasimplantat (Plifix)	45	Handpfeife <b>Wizzball®</b>	41
Fahrzeuge	469-471	Freistoß-Dummies Fußball	37	Grenzstangen	40	Handpumpe	46-47, 281
<b>Fairtrade Bälle-</b>		Freizeit-Badminton-Set	459	Griffband Gripsy Classic	51, 94	<b>Hands-on®</b> Lernspielbälle	281
- Ballpakete	8-9	<b>Freizeit-Tore</b>	24-27	Griffe für Klettersport	179-181	<b>Handschuhe-</b>	
- Basketball	6, 9, 56	Freizeit-Volleyballanlagen	70-72	<b>Grigri®</b> Klettersicherung	182	- Aquafitness	434
- Fußball	6-11	Freizeit-Trampoline	219, 305, 479-481	Großbausteine	36, 254-257, 414	- Baseball	123
- Futsal	7-11	Frisbee® (Wurfscheibe)	452-453	Großfiguren-Spiele	462	- Schwimm	434
- Handball	6, 9, 85	Frühschwimmer-Zeugnis	429	Großflächenregner (RollcarT-V®)	45, 99	Handständigbarren	209
- Hallenfußball	6, 8, 10	Fühlmatte	316, 326	<b>Großraum-Schließfachschranke</b>	155	Handständigbarrenklötze Paar	209, 342
- Volleyball	6, 9, 73-74	<b>Fun Disc® (MFT®)</b>	351	Großraum-Wanduhren	139	Handstückzähler	274
Fallschirme, Schwungtücher	330-331, 455	Funnoodle	431	Großtrampolin	212-217	Handtrainingsgerät	345
<b>Fallschutzmatte</b>	175, 242-251	Functional Training	340-347	Guiro Rhythmik	337	Handwagen für Stadiongeräte	399, 400, 404, 410
Fallschutzplatte	482-483	Funkuhren	139	<b>Gummi-</b>		Handwalze für Tennisplätze	98
Faltbare Hürde	414	Funny-Face-Bälle®	456	- Bänder	298-302, 346, 348	Hanhart Stoppuhren	417-419
Faltmatten	250, 253	<b>Funnyway®</b> (Rollbahn)	225	- Boden	410	Hängematte	261
Family-Set (Garten-Multisystem)	484	Fun-Set für Schwungtuch	331	- Diskus Soft	402, 412	Hangelseile	260
Family-Tennis	459	Fun-Trampolin	479-481	- Hammer	98, 416	<b>Hantel-</b>	
Fangball Spordas CatchBall	413, 450	<b>Fußball-</b>		- <b>Medizinbälle</b>	282-283	- Bank	360, 369-375
Fanghandschuhe für Baseball	123	- Bälle	6-11	- Platte für Krafräume	340, 381	- Racks	369-375
Fangnetze für Tore	89	- Banden	21	- Puffer für Barren	210	- Scheiben	38-381
Fang- und Knubbelball	335, 450-451	- <b>Fairtrade Bälle</b>	6-11	- Puffer Sprungkasten	222	- Scheibenständer	378
Fangringe Set	450	- Jugendtor	14-17	- Schaukelsitz	262, 485	- Ständer	340, 342, 344, 378-379, 381
Fangspiel	450-455	- Kicker	473-475	- Spannleinen (für Tornetze)	85	- Stangen	380-381
Farbe für Markierung	45	- Minitorlatte für Jugendtore	14	- Twist (Springseil)	275	Hanteln	340, 341-345, 379-381, 434
<b>Faszienrollen</b>	352-353	- mobile Tore	24-27	Gurtspanner Badminton-Ständer	53	Harzentferner/-reiniger	84
Faszinationsplatten	326	- Slalomstangen	31-32	Gutschein (Rolle)	164	Haspelwagen	438
Faustball	54	- Spielerkabine	28-29	GYM-Keile	253	<b>Headis</b>	108
Fausthantel	340, 344, 379, 434	- Streetsoccer-Court	24	<b>Gymnastik-</b>		Headset/ Headset-Mikrofon	171-173
Federball (Badminton)	48-53	- Tennis	25	- Bälle	268, 271, 276-287	Heavy-Duty-Kompakthantel	379
Federbretter <b>pedalo®</b>	308-309	- Tor-Ausheber	12	- Bandaufroller	270	Heberollständer Trampolin	212
Federfußball	124, 333	- <b>Tore</b>	12-19, 22-27	- Bänder	268-270, 298-301, 346	<b>Heimprossenwand</b>	230
Federgriffhantel	345	- Tornetze	20	- Flachreifen	32, 326	Heimtrainer	354-363
Federwippen für Spielplätze	478	- Tortransportwagen	13-15	- Geräterwagen	271, 273, 295, 326	Heiß-Kalt-Kompressen	170
Fehlstart-Anlage (Schwimmen)	441	- <b>Trainingshilfen</b>	30-39	- Hanteln	302, 344, 379, 434	Heisschneid-Handgerät	275
<b>Feldhockey</b>	115-119	Fußschlinge	347	- Keulen	269-270	Helm für Klettersport	183
Ferulen (Billiard)	476	Fußstab aus Holz	328	- Korrekturspiegel	266-267	HesherBall Set	473
Feuchtraum-		Fußwalzen <b>pedalo®</b>	308	- Kreis (Gummiband)	275	Herkulesnetz-Volleyballset	72
- Bank	443, 448	<b>G</b>		- Lamellenring	426-427	Heulschlauch, Schleuderhorn	337
- Wanduhr	449	Futsal Bälle	7-11	- <b>MY Grip Bälle</b>	5	Hexagonal Hantel	340, 379
- Zubehör	448-449	Ganzabdeckung für Mini-Trampoline	218	- Matten	294-297	Himmel und Hölle Designmatten	248
<b>FIBA Basketball-Deckenanlage</b>	58	Ganzkörpertrainer	360-363, 373-375	- Mattenwagen	295	Hindernis-Hürden	400
<b>FIG-Wettkampf-Gymnastikball</b>	268	<b>Garderoben-</b>		- <b>Reifen</b>	32, 269, 272, 326	Hochleistungs-Sprungbrett	200-201
<b>FIG-Niedersprung-Mattensätze</b>	244	- Hakenleiste	160-161	- Rollen	254, 307, 352-353	Hochrad für Kinder	470
Filz-Pantoffeln	129	- Schränke	150-155	- Rolle Sprungkasten	222	<b>Hochsprung-</b>	
Filzstreifen Set	23	- Sitzbank	158-162	- Schnur	275	- Latten	397
Fingertrainer	345	- Ständer	162	- Seile	269, 274-275	- Lattenhalterung	396
<b>Finnlo Fitness Geräte</b>	361, 363	<b>Garten-Multisystem BENZ®</b>	484	- Stab	272	- <b>Matten</b>	391
<b>Fit Disc® (MFT®)</b>	351	Gartentrampoline	479-481	- Transportwagen	272-273	- <b>Ständer</b>	388-390
<b>Fit swing®</b> Wägelchen	313	Gefüllte Kühlkissen	170	- Turmmatte	246-253	<b>Hochziehbare Kletteranlage</b>	177
<b>Fitness-</b>		Gehbarren	307	<b>H</b>		Hochziehbare Schutznetzanlagen	125
- Bälle	282-285	Geldkassette	164	- Turnstab	272	Hocker, Therapiehocker	164, 307, 323
- Bänder und Tubes	298-302, 346-348	<b>Geräte-</b>		- Haken für Netzbügel	52, 82	Hockertreppe	323-324
- Expander	348	- Schränke	140-144, 146-149	Hakenleisten	160-161	<b>Hockey-</b>	
- Home Sets	346	- <b>Transportwagen</b>	14, 86, 109, 114, 193, 200, 227	Haken zu Modul-Sportgeräteschrank	142	- Ball	115, 118-119
- Kleingeräte	345	- Turnen	188-241	Halbe Leiter für Sprungkasten	226	- Bande	114, 120
- Geräte	340-345, 354-375, 377	- Waage	403	Halbkreis Turmmodul	254	- Ersatzblätter	119
- Geräte Zubehör	376	- Wagen	144-145, 148-149	Halbrundblock Turnelement	255, 257	- Lochball	118
- Seile	341, 350	Geschicklichkeitsspiel	311-324, 455, 461, 463	<b>Hallen-</b>		- Puck	119
- Sprungkästen	341	Geschwindigkeitsfallschirm	411	- Boden Schutzbelag	129	- <b>Schläger</b>	115-119
- Trampolin	304, 351	Geschwindigkeitsmessung	30, 417-419	- Diskus	402, 412	- Sets	116-118
- Trainer	288-293, 345-351	Geschwindigkeitsradgerät	30	- <b>Einbaugeräte</b>	175-178, 217, 219, 228-241	- Tore	114-115, 121
- Tube	302, 346-348	Gestelldrehtafel doppelseitig	165	- Fußball	6-11	Höhenmessgerät (Stabhochsprung)	392
Flachbank	369	<b>GETRA®</b> Speere	407	- Fußball-Bande	21	Holländer	471
Flachreifen	32, 326	Gewichte für Springseile	274, 350, 384	- Futsalball	7-11	Holm Reck	191
Flag Football	122, 455	Gewichte für Tore	16, 18	- Haltegurt für Weichbodenmatte	250	Holsteinische Sandschaufel	98, 416
Flaschenzug	259	Gewichthebergürtel	376	- <b>Handball</b>	85	<b>Holz-</b>	
FlexBarTM Widerstandsgerät	300	<b>Gewichts-</b>		- Hockey	114, 116-120	- Geräteschrank	146-147
Flexnet Tischtennis	109	- Ketten	376	- Hockey-Bande	114, 120	- Reifen	272
<b>Flexi Band</b>	30, 397, 411	- Manschetten	345	- Schutznetz	125-127	- <b>Rollbretter</b>	312
<b>Flexi-Fun®</b>	349	- Scheibenständer	378	- Start- <b>Blockx®</b>	401	- Rost für Hochsprungmatten	397
Flexible Hochsprunglatte	397	- Schlitten	340, 411	- Startanlage	401	- Stuhl (stapelbar)	164
Flexi-Roll® Bodenturnmatte	252	- Säcke	342-343, 411	- Stoßanlage	408	- Schlitten	471
Fliesen	32, 129, 327, 483	- Stäbe	302, 349	- Stoßkugel	402	Hopper	287, 457
Flic-Flac-Bahn	202-204, 252	- Westen	345	Haltegurt Matten	250, 252	Hostalen-Kugeln	439
Flic-Flac-Trainer	194	GfK-Ersatzstab (Gymnastikband)	268	Halte Taschen für Volleyballantennen	82	Hovoboard	321
Flip-Chart Spezial	43, 166	GfK-Holm für Steckreck	191, 210	Hammerdraht	403	Hüft-Beinschwingmaschine	363-364, 366
Flipper-Spiel	427	GfK-Holm für Stufenbarren	191	Hammer Kraftstation	360	Hügelkuppen (Balancesteine)	314
<b>Flipper SwimSafe®</b>	422	<b>Gibbon</b> Slacklines	187	Hammerwurf-/ Diskus-Schutznetz	405-406	Hühnerleiter	226
<b>Floorball</b>	116-118, 120-121	Gitterleiterelement (Juniorelement)	232-233	Hammerwurf-Einlagesegmente	408	Hufe für Turnbock	199
Floormarker	32	Gitterschaukel	485			Hula Hoop-Reifen® (Gymnastikreifen)	272
Flossen	424					Hülsenbarren	307





- Pfeifen	41	Multipielspieltisch	473	- Tischtennisschläger	113	Queues	477
- Tor mit Zielwand und Netz	27	Münzpfandschloss	150-151, 449			Queuehalter	477
<b>Methodik-</b>		Musikinstrumente	336-337	<b>P</b>		<b>R</b>	
- Balken	193-194, 203	Musikröhren-Sets Boomwhackers®	336	- Tischtennistische	106-107	<b>Quick and Easy, Multipielspielfosten</b>	78
- Ball	38, 74-75, 276-280			- Trampoline	479-481	Quick Hit 8 x 8	25
- Block	193, 202, 249			Paddel für Rollbretter	313	<b>Racket für Badminton</b>	49-50
- Quader	193, 249			Paddel für Sandup Paddeling	447	Radargerät	30
MFT Disc	351			Paddles für Schwimmtraining	423, 434	Radfangspiel <b>Rondolo®</b>	311
Midsize Tischtennistisch	105			Papierkorb	164	Radial-LAT-Maschine	368, 372
Mikado (Riesenmikado)	463			Papierrolle/ Ärztkrepp	167	Rainbow-Bälle	119, 280, 451, 456, 460
<b>Mikasa-</b>				Pacour zum Balancieren	313-324	Rainmaker	337
- Dodgeball	55			Parteibänder	39	<b>Rasen-</b>	
- Korbball	55			Pausche	199	- Markierungsfarbe	45
- Trainingsboard	73			<b>Pauschenpferd,-Bock</b>	199	- Ski-Set	322
- Volleyball	73-75			Pausenkiste	334, 467	Rassel	337
<b>MikiDo®</b>	335			<b>Pedalo</b> Produkte	308-311, 313, 320-321	Raube	328
Mikrofon Soundsystem	171-173			Pedasan Rolle	311	<b>Reaktionsbälle</b>	38
<b>Mini-</b>				Pedel Tennis	93	Rebounder	209
- Badminton-Schläger	49			Pedometer Schrittzähler	420	Rechen	98, 416
- Badminton-Set	49			Pegboard	342	<b>Reck-</b>	
- Barren	209			<b>Pendel Ball® TOGU</b>	286	- <b>Element (Juniorelement)</b>	233
- Basketball	454			Pendelball (Kopfballtraining)	19	- Handschutz	211
- Basketballkorb	454			Pendelsitz (Tellerschaukel)	262, 485	- Kunstturnen	208
- Cooler	170			Pendel-Übungshürde	399	- Longe	210
- Expander	306			Percussion Instrumente	336-337	- Stange	210
- Football	122, 278			Personen-Zeigerwaage	170	<b>Redondo®</b> Ball	284
<b>- Fußballtore mobil</b>	25-27			<b>Pezziball</b>	286	Reduziernippel	47
- Fußballtorlatte	14			Pfeifen, Schiedsrichterpfeifen	41	<b>Reebok®</b> Deck-/Step	302-303
- Golf	468			Pfeile für Dart	466	Reflexbälle	38, 450-451
<b>- Handballtor</b>	88			Pferdegeschirr	335	Reflex-Sicherheitsband	420
- Reck	209			Pflegegeräte für Tennisplatz	98	<b>Regalwagen</b>	144, 149, 444-445
- Ringegerüst	209			Pflege-Set Tischtennis	106	<b>Regen-</b>	
- Soft-Würfel	280, 332			Plyo Soft Boxen	341	- Abdeckung (Kugel-/Diskuswurf)	409
- Sprungbrett	201			Pfosten für Faustball	54	- Bogenball	119, 280, 451, 456, 460
<b>- Sprungkasten</b>	221, 223, 225			Pfostenverlängerung für Tore	22	- Haube Hochsprungmatte	394, 397
- Stufenbarren	209			<b>Physio-</b>		- Plane Stabhochsprunganlage	391
- Surfboard (Schwimmbrett)	425			- Band/ Tape	298-301	Regner	45, 99
- Tischtennisplatte	105			- Ball	282-287	Regulierband für Tennis	96
<b>- Tore</b>	16, 22-27			- Tube	302, 346-348	<b>REGUPOL®</b> Anlaufbahn	410
- Torlatte für Handballtor	88			<b>Pilates</b>	284-285	<b>Reifen für Gymnastik</b>	32, 269, 272
- Tornetze Handballtor	88			Pilates-Ball	285	Reihengarderobeständer	160
- Trainingshürde	31, 36, 412, 414			Pilates-Ring	285	<b>Relax Bag</b>	464
- Trampolin für Freizeit	219, 305, 479			Pinnwand aus Natur-Presskork	43, 165	Reparaturset Billiard	476
- Trampolin für Sport	216			<b>Plastik-</b>		<b>Resttube</b>	437
<b>- Weichboden</b>	249, 255			- Rainmaker	337	<b>Rettings-</b>	
<b>MoBi®</b> Spielbrett	313			- Speer	412	- Decke	170
Mobile Anzeigetafel	138			- Spielball	108	- Ring, -Stange, -Wurfball	436
Mobile Soundsysteme	171-173			Plastilin für Weitsprung	408	<b>Rhythmik-</b>	
Mobile Fußballtore	16, 22-27			Players Protect Tore	16	- Instrumente	336-337
Mobile Kleinfeldanlage Tennis	96			<b>Plifix®</b> Grasmplantat	45	- Sets	337
Mobile Mini-Fußballtore	24-27			Poco Ball	451	- Tücher	333
<b>Mobile Tore</b>	24-27			Pokal-Vitrinen	156	- Wagen	337
Mobiler Barrenholm	209			<b>Polster für Einstichkasten</b>	390-391	<b>Riesen-</b>	
Mobil-Set (Tortransport)	13			<b>Pogo-Sticks</b>	457, 470	- Ballons	464
Modul-Spielelemente	254-257, 339			<b>Pool-</b>		- Bälle	280, 464
Modularer Sportgeräteschrank	142			- Billard	477	- Liegekissen	339, 464
<b>Molten® Bälle-</b>				- Noodle	431	- Luftkörper	280, 464
- Molten® Basketball	56			- Noodle Tragegurt	431	- Mikado-Set	463
- Molten® Handbälle	85			- Noodle Wasserkanonen Schläger	431	- Sportkreisel	321
- Molten® Volleybälle	74-75			Postenschirm (Orientierungslauf)	420	- Wurscheibe Galaxy	452
<b>Mono-Fling®-Set</b>	454			Postenzange	420	<b>Ringe-</b>	
Monoblock	423			Powerball® Krafttrainingsgerät	285	- Gerüst	205
Monoflossen	424			Power Rack	363, 373	- Schaukeln	261
<b>Moon Ball Waboba®</b>	450			<b>Prallschutz-</b>		- Turnen	205, 210
<b>Moonthopper®</b>	287, 457			- Barren	191, 207	Ringermatten	387
Montagegerüst	128			- Reck	191	Ringermatten Decke	387
<b>Motorik-</b>				- Spannstufenbarren	191	Ringtennis	124, 459
- Bälle	271, 278-281, 286-287, 292, 335			- Turmmatte für Sprossenwand	229	<b>Ringtennisnetz</b>	124, 459
- Markierungen Füße und Hände	33, 325			Pratzen	384	Ringwurfspiel	458
- My Grip Bälle	5			<b>Prellball</b>	54	Rodeosell pedalo®	321
- Pfade	314-315, 317-318, 322-323			Pritschenwagen	129, 410	Rola-Bola Fun Erzi®	313
- Sets Scogym®	327			<b>Profi-</b>		<b>Roll and Boulder Kletterwand</b>	179
- Team Bahn	319			- <b>Gymnastikmatte</b>	294-297	<b>Roll-</b>	
- Team Turm	319			- Kampfsportmatte	387	- <b>Bahn Funnyway für Sprungkasten</b>	225
Movisensa orbit	308			- Springschiff	274	- Besen	313
<b>Möbel für den Nassbereich</b>	148-149, 443-445			- Stabilisator pedalo®	309	- Bretter	312
MP3 Player zum Schwimmen	425			- Wettkampf Prellball	54	- Brettstange	312
MTM® Kletterwandmodulsystem	175			Profilauflaufschiene	126	- Container	163
Muldenkuli	97			Protect Tore	16	- Hockey	119
Mühle- und Dame-Spielsteine	462			Puck	119	- Matte <b>Flexi-Roll®</b>	252
Mülleimer/ Papierkörbe	98, 157, 164			Pull-Buoys	423	- Rutschbahn	226, 231
Multiaktion-Bewegungs Set	327			Pumpe, Kompressor	46-47	- Schiene für Sprossenwand	228
<b>Multibälle</b>	55			Pumpennippel	47	- Tunnel	328
<b>MultiCross</b>	231			Punching-Ball	385	- Vorrichtung für Sprungkasten	221-222, 224
Multifunktions-Großbaustein Set	36, 257, 414			Punktetafel	139	- Wippe	311, 313, 319, 320
Multikraftstationen	360-375			Purzelball	335, 451	Rolle zum Turnen	203, 226 254, 307
Multimatte	194			PU-Softbälle	38, 276-279	Roller	469
<b>MultiMotionCenter</b>	238			<b>Q</b>		Rollfix-Tischtennistisch	102
<b>Multiplex-Sprungkästen</b>	224-225			<b>PVC-Gymnastikreifen</b>	32, 269, 272	Rolling Spiel	311
Multisport Anzeigetafel	134-138			Pylonen	34-35, 327, 401	Rollladenschrank	163
Multi-Spielständer	53, 79					Rondatmatte	200
<b>Multitroll®</b>	292						
<b>Multischaukelanlage</b>	258						

Rondolo® Radfangspiel	311	<b>Schlag-</b>	- Bad-Kleiderbügel	449	- Ninja Line	185
<b>Rope Skipping Springseil</b>	274, 350	- Bälle	- Bretter	425	- <b>Slacklines</b>	184-186
Round Edge Tischtennisplatte	106	- Birne	- Brillen	424	- Slack Rack	185, 187
Roundnet Set	454	- Holz	- Flöße	432	- Slacksport <b>Erzi®</b>	317
RG-Wettkampffläche	271	Schlägel	- Flossen	424	Slalomkegel	34
Rubberband	298-301, 346	<b>Schläger-</b>	- Flügel	422	Slalomstangen	31-32
<b>RubberFlex GrabBalls</b>	450	- Anti-Aggression	- Gürtel	422	Slalom-Tauchspiel	427
Rucksack	30, 183	- <b>Badminton</b>	- Handschuhe	434	Slam Ball	282, 342
<b>Rücken-</b>		- Ball-Bouncer	- Hantel	434	Slide Pads	347
- Nummern	420	- Baseball	- Hilfen	422-423	<b>SlimBeam</b> Zugapparate	377
- Streckmaschine	368, 372	- <b>Beachball</b>	- Inseln	430, 432	Slingtrainer	347
- Trainer	372, 377	- Bonkerball	- Kappen	446	<b>Soccer Tor, klein</b>	22-37
Rudergeräte	358-359, 377	- Family-Tennis	- Kartensatz	429	Soccer-Court	24
Rugby	122	- <b>Hockey</b>	- Kissen	430-431	Soforthilfe-Koffer	168-170
<b>Ruhe-</b>		- Hülle	- Kragen <b>Secumar®</b>	422	<b>Soft-</b>	
- Bank	97, 162, 482	- Intercrosse	- Kugel (Hostalen)	439	- <b>Ball</b>	38, 74-75, 85, 276-281
- Raumliege	167	- OGOSport®	- Leinen	438-439, 441	- Bälle mit Elefantenhaut	38, 74-75, 85, 276-279
<b>Rund-</b>		- Padel Tennis	- Leinenwagen	438	- Darts	466
- Block-Set (Weichbodenmodule)	257	- Schaumstoff-Polo	- MP3 Player	425	- Football	122, 278
- Bogen	254, 327	- Scoop-Ball	- Noodle	431	- Fußball	278
- Schaukel	261-262	- Speedminton	- Paddles	423	- Gummi-Diskus	402, 412
- Tau	275, 341	- Squash	- Pass (deutscher Schwimmpass)	429	- Hantel	434
- Tuch	329	- Tasche	- Reifen	430	- Hürden	36, 413-414
Runden-Anzeigegerät	441	- Teeball	- Scheiben	422	- Jumper	36, 414
		- Tennis	- Spiele	426-428	- Markierungskegel	34-35
		- <b>Tischtennis</b>	- Startleine	441	- Speer	412
		- Unihockey	- Urkunden	429	- Tennis-Ball	94, 276, 280
		Schlauchwagen	- Westen	423	- Tischtennis-Ball	280
		Schleppnetz (Tennisplatz)	<b>Schwing-</b>		- Trainingshürden-Set	36, 413-414
		<b>Schleuder-</b>	- Boden	204	- Volleyball	74-75, 276, 280
		- Ball	- <b>Fun-Set</b>	331	- Würfel	278, 280, 332
		- Horn	- Matte	260	- Wurfscheiben	453
		- Tuch	- Seil	275, 341	Solido Outdoor Tischtennistische	106
		Schließfachschränke	- Stab	349	Sommer-Curling-Set	463
		Schlingentrainer	- Teller	261-262, 485	Sommerski	322
		Schlittenglocken-Stab	Schwungtücher	330-331, 455	Soundssysteme mobil	171-173
		<b>Schlüsselschrank</b>	Schwungtau (Cross Fitness)	275, 341	Space-Ball	450
		Schneerutscher	Scoreboard System Anzeigetafel	134-135	<b>Spalding®-</b>	
		Schnitzelgrube	<b>Scogym®</b> Bausteine	326-327	- Basketball	57
		Schnorchel	Scoob-Spiel	454	- mobile Basketballanlagen	61
		<b>Schräg-</b>	Scooter	469	<b>Spann-</b>	
		- Brett für Sprossenwand	Sechs-Farben-Würfel	280, 451	- Hebel für Sprungtisch	197
		- Drückbank	Secumar Schwimmkragen	422	- Reck	208
		- Matte	Seepferdchen Abzeichen	429	- Seil für Volleyball	81
		- Stell Beschlag Set für Juniorelemente	Seeräuber Abzeichen	429	- Stufenbarren	190
		- <b>Sprungkastenoberteil</b>	- Drehwirbel	262	Sparring-Boxhandschuhe	384
		Schränke	- Klettersport	183	Spaten	98, 416
		Schraubensaltogürtel	- Klemme	127	<b>Speed-</b>	
		Schraubleder Billard	- Sack	183	- <b>Rope</b>	274, 350
		<b>Schreib-</b>	- Schlinge	183	- Hockey	472
		- Tafeln und Zubehör	- Zugapparate	361-363, 373	- Lights für Speedminton	92
		- Tisch (Vielzwecktisch)	Sektorenflagge	400	- <b>Stacks®</b>	461
		Schreib- und Reinigungsset	<b>Select® Handbälle</b>	85	- Zugseil (Schwimmtraining)	423
		Schrittzähler	Selbstklebende Ziffern	32, 400	Speeder®	92
		Schubkarren	Sensa vario Board	351	Speed Bike	354
		Schuhe	<b>Senso®</b> Balance Igel	289, 322	Speedertube	92
		<b>Schuh-</b>	<b>Senso®</b> Ballkissen	288	<b>Speedminton</b>	92
		- Hüllen	Sensorikmatte	316, 326	<b>Speer-</b>	
		- Reiniger	Set Filzstreifen	23	- Brett	407
		Schülerbarren	ShootYes Basketball Wurfmaschine	59	- Ständer	404
		<b>Schul-</b>	Shuttleball-Set	459	- Transportwagen	404
		- Ausstattung	<b>Sicherheits-</b>		Speere	407
		- Badminton Set	- Matte Trampolin	219	Spezialbodenhülse	12
		- Ballpakete	- Nadeln	420	Spezialprofilaufschienen	126
		- Cube	- Polster für Sprossenwandarretierung	178, 229	Spiderball	451
		- Golfset	- Schaukelhaken	485	Spiegel, Spiegelwand	241, 266-267
		- Klettergriffe	- Schraube Torbefestigung	21, 87, 114, 401	<b>Spiel-</b>	
		- Pausenkiste	- Verankerung/ Tore	15, 90	- Feldbarriere	40
		- Schließfachschränke	Sicherungsgerät <b>Grigri®</b>	182	- Feldmarkierung Beach-Handball	83
		- Tischtennis Set	Sicherung für Fußballtore	15, 21, 87	- Feldmarkierung Beach-Volleyball	71
		- <b>Turnmatten</b>	Sichtschutz für Tennisplätze	95	- Feldumrandung (Tischtennis)	109
		Schulterdrückmaschine	Siegerpodeste	415	- <b>Fläche interaktiv – LÜ</b>	132-133
		Schulungstafeln	<b>Signal-</b>		- Führer-Armbinden	39
		<b>Schutz-</b>	- Elemente (farbige Magnete)	43	- Matten Elemente	254-257
		- Belag/Sporthallen	- Hemd	39	- Pfosten	52-54, 70-72, 76-80
		- Gitter (Diskus/ Hammerwurf)	- Pfeifen	41	- <b>Platausstattung</b>	478-485
		- Helm (Klettersport)	Silent Basketball Spielbrett	69	- Spiele	450-468
		- Hülle Schwebebalken	Silva-Kompass	420	- Spielerkabine	28-29
		- Netze	SimplyFix Netzbefestigung	12	- Schiene	81
		<b>Schwebe-</b>	Singlستانge (Tennispfosten)	96	- Tonne (Aufbewahrungstonne)	427
		- Ball	<b>Sitz-</b>		- Wippe	313, 315, 319, 320, 460
		- Balken	- Bälle	285-287	- Zeit u. Ergebnisanzeiger	134-139
		- Balkenbezug-Set	- Bänke	67, 148, 158-162, 443, 482	<b>Spiehl</b>	190-209
		- Balken-Verbreiterung	- Ergometer	354-355	<b>Spinde</b>	150-155
		- Tuch	- für SUP Board	447	Spindel-Spannwinde Volleyball	78
		<b>Schwedische Sprossenwand</b>	- Gurt	183, 210, 219, 263	Spirit-Ball	285
		Schwedische Turnbank	- Kissen	288	<b>Sponeta</b> IT-Tische	100-101, 103-105
		Schweißball	- Teller (Schaukelteller)	261-263, 485	<b>Spordas-</b>	
		Schweißball Schleuderstock	<b>Skipping Ropes</b>	274, 350, 384	- <b>Basketball</b>	56
		<b>Schwenkwand Juniorelemente</b>	<b>Slackline-</b>		- <b>Catchball™</b>	413, 450
		- Abzeichen	- Baumschutz	186	Spot Rückprallwand	25
		- Anzug <b>DLRG</b>	- Frame	185, 187	<b>Sport-</b>	
					- Boden-Schutzbeläge	129





